

# SHARP®

## PROJETOR MULTIMÍDIA

MODELO

# XG-MB65X

## MANUAL DE OPERAÇÃO

---

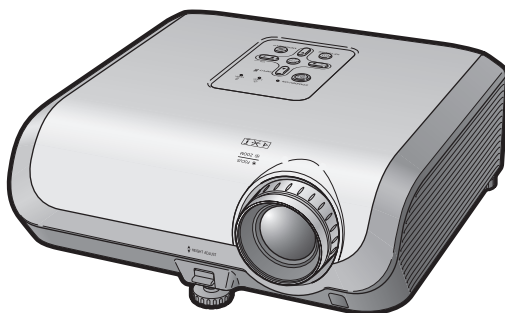

Introdução

Referência  
Rápida

Configuração

Conexões

Operações  
Básicas

Recursos  
úteis

Apêndice



## IMPORTANTE

- Para ajudá-lo a notificar a perda ou roubo do seu projetor, anote o Modelo e Número de Série, localizado na base do projetor, e guarde esta informação.
- Antes de desfazer-se da embalagem (reciclável), verifique com cuidado o conteúdo da mesma, a fim de se assegurar que você recebeu todos os itens acessórios, conforme descrito em "Acessórios fornecidos", na página 10.

**Modelo.:**

**N° de Série:**

### **SPECIAL NOTE FOR USERS IN THE U.K.**

The mains lead of this product is fitted with a non-rewireable (moulded) plug incorporating a 10A fuse. Should the fuse need to be replaced, a BSI or ASTA approved BS 1362 fuse marked  or  and of the same rating as above, which is also indicated on the pin face of the plug, must be used.

Always refit the fuse cover after replacing the fuse. Never use the plug without the fuse cover fitted.

In the unlikely event of the socket outlet in your home not being compatible with the plug supplied, cut off the mains plug and fit an appropriate type.

### **DANGER:**

The fuse from the cut-off plug should be removed and the cut-off plug destroyed immediately and disposed of in a safe manner.

Under no circumstances should the cut-off plug be inserted elsewhere into a 13A socket outlet, as a serious electric shock may occur.

To fit an appropriate plug to the mains lead, follow the instructions below:

### **WARNING:**

THIS APPARATUS MUST BE EARTHED.

### **IMPORTANT:**

The wires in this mains lead are coloured in accordance with the following code:

Green-and-yellow	: Earth
Blue	: Neutral
Brown	: Live

As the colours of the wires in the mains lead of this apparatus may not correspond with the coloured markings identifying the terminals in your plug proceed as follows:

- The wire which is coloured green-and-yellow must be connected to the terminal in the plug which is marked by the letter E or by the safety earth symbol  or coloured green or green-and-yellow.
- The wire which is coloured blue must be connected to the terminal which is marked with the letter N or coloured black.
- The wire which is coloured brown must be connected to the terminal which is marked with the letter L or coloured red.

IF YOU HAVE ANY DOUBT, CONSULT A QUALIFIED ELECTRICIAN.

This apparatus complies with the requirements of Council Directives 89/336/EEC and 73/23/EEC as amended by Council Directive 93/68/EEC.

Dieses Gerät entspricht den Anforderungen der EG-Richtlinien 89/336/EWG und 73/23/EWG mit Änderung 93/68/EWG.

Ce matériel répond aux exigences contenues dans les directives 89/336/CEE et 73/23/CEE modifiées par la directive 93/68/CEE.

Dit apparaat voldoet aan de eisen van de richtlijnen 89/336/EEG en 73/23/EEG, gewijzigd door 93/68/EEG.

Dette udstyr overholder kravene i direktiv nr. 89/336/EEC og 73/23/EEC med tillæg nr. 93/68/EEC.

Quest' apparecchio è conforme ai requisiti delle direttive 89/336/EEC e 73/23/EEC, come emendata dalla direttiva 93/68/EEC.

Αυτή η συσκευή συμμορφώνεται με τις απαιτήσεις των οδηγιών του Συμβουλίου 89/336/ΕΟΚ και 73/23/ΕΟΚ όπως τροποποιήθηκαν από την οδηγία του Συμβουλίου 93/68/ΕΟΚ.

Este equipamento obedece às exigências das directivas 89/336/CEE e 73/23/CEE, na sua versão corrigida pela directiva 93/68/CEE.

Este aparato satisface las exigencias de las Directivas 89/336/CEE y 73/23/CEE, modificadas por medio de la 93/68/CEE.

Denna utrustning uppfyller kraven enligt riktlinjerna 89/336/EEC och 73/23/EEC så som kompletteras av 93/68/EEC.

Dette produktet oppfyller betingelsene i direktivene 89/336/EEC og 73/23/EEC i endringen 93/68/EEC.

Tämä laite täyttää direktiivien 89/336/EEC ja 73/23/EEC vaatimukset, joita on muutettu direktiivillä 93/68/EEC.

Bu cihaz Konsey Direktifi 93/68/EEC tarafından düzeltilen 89/336/EEC ve 73/23/EEC Konsey Direktiflerinin gerekliliklerine uygundur.

Tento přístroj je v souladu s požadavky směrnic rady 89/336/EEC a 73/23/EEC, tak jak byly upraveny směrnicí rady 93/68/EEC.

See seade on vastavuses Nõukogu Direktiivis nr 89/336/EEC ja 73/23/EEC esitatud nõuetega, vastavalt Nõukogu Direktiivis nr 93/68/EEC esitatud parandustele

Ez a készülék megfelel a Tanács által kiadott, 89/336/EGK és 73/23/EGK Irányelveknek és az utóbbi módosító 93/68/EGK Irányelvnek

Ši ierice atbilst tehnikam prasibam pec 89/336/EEC un 73/23/EEC direktivam papildinats ar direktivu 93/68/EEC.

Šis prietais atitinka ES Tarybos direktyvu 89/336/EEC ir 73/23/EEC patikslintos direktyvos 93/68/EEC reikalavimus.

To urządzenie spełnia wymagania dyrektyw 89/336/EEC i 73/23/EEC wraz z poprawkami dyrektywy 93/68/EEC.

Tento přístroj je v súlade s požiadavkami smerníc rady 89/336/EEC a 73/23/EEC tak ako boli upravené smernicou rady 93/68/EEC.

Ta aparat je v skladu z zahtevami Direktiv Sveta 89/336/EEC in 73/23/EEC kot je navedeno v dopolnilu k Direktivi Sveta 93/68/EEC.

The supplied CD-ROM contains operation instructions in English, German, French, Swedish, Spanish, Italian, Dutch, Portuguese, Chinese and Korean. Carefully read through the operation instructions before operating the projector.

Die mitgelieferte CD-ROM enthält Bedienungsanleitungen in Englisch, Deutsch, Französisch, Schwedisch, Spanisch, Italienisch, Niederländisch, Portugiesisch, Chinesisch und Koreanisch. Bitte lesen Sie die Bedienungsanleitung vor der Verwendung des Projektors sorgfältig durch.

Le CD-ROM fourni contient les instructions de fonctionnement en anglais, allemand, français, suédois, espagnol, italien, néerlandais, portugais, chinois et coréen. Veuillez lire attentivement ces instructions avant de faire fonctionner le projecteur.

Den medföljande CD-ROM-skivan innehåller bruksanvisningar på engelska, tyska, franska, svenska, spanska, italienska, holländska, portugisiska, kinesiska och koreanska. Läs noga igenom bruksanvisningen innan projektorn tas i bruk.

El CD-ROM suministrado contiene instrucciones de operación en inglés, alemán, francés, sueco, español, italiano, holandés, portugués, chino y coreano. Lea cuidadosamente las instrucciones de operación antes de utilizar el proyector.

Il CD-ROM in dotazione contiene istruzioni per l'uso in inglese, tedesco, francese, svedese, spagnolo, italiano, olandese, portoghese, cinese e coreano. Leggere attentamente le istruzioni per l'uso prima di usare il proiettore.

De meegeleverde CD-ROM bevat handleidingen in het Engels, Duits, Frans, Zweeds, Spaans, Italiaans, Nederlands, Portugees, Chinees en Koreaans. Lees de handleiding zorgvuldig door voor u de projector in gebruik neemt.

O CD-ROM fornecido contém instruções de operação em Inglês, Alemão, Francês, Sueco, Espanhol, Italiano, Holandês, Português, Chinês e Coreano. Leia cuidadosamente todas as instruções de operação antes de operar o projetor.

附送之CD-ROM光碟中，有用英文、德文、法文、瑞典文、西班牙文、意大利文、荷蘭文、葡萄牙文、中文和韓國文所寫的使用說明書。在操作本投影機之前，請務必仔細閱讀整本使用說明書。

제공된 CD-ROM에는 영어, 독일어, 프랑스어, 스웨덴어, 스페인어, 이탈리아어, 네덜란드어, 포르투갈어, 중국어, 그리고 한국어로 작성된 조작 설명서가 포함되어 있습니다. 프로젝터를 조작하기 전에 조작 지침을 상세하게 숙지하십시오.

Antes de utilizar este projetor, leia atentamente este Manual de Operação.

# Introdução

PORTUGUÊS

**ATENÇÃO:** Fonte de iluminação intensa. Não olhe direta nem fixamente o feixe de luz. Tenha muito cuidado com crianças, não permitindo que olhem fixamente o feixe de luz.



**ATENÇÃO:** Para reduzir riscos de incêndios ou choques elétricos, não exponha este aparelho à chuva ou umidade.

	<b>CUIDADO</b> RISCO DE CHOQUE ELÉTRICO. NÃO RETIRE OS PARAFUSOS, EXCETO AQUELES DEVIDAMENTE ESPECIFICADOS PARA MANUSEIO PELO USUÁRIO.	
<b>CUIDADO: PARA REDUZIR O RISCO DE CHOQUES ELÉTRICOS, NÃO RETIRE A TAMPA. NÃO HÁ PEÇAS QUE POSSAM SER CONSERTADAS PELO USUÁRIO NA PARTE INTERNA, EXCETO A LÂMPADA. ENCAMINHE OS CONSERTOS A UM POSTO DE ASSISTÊNCIA TÉCNICA QUALIFICADA.</b>		



O símbolo do raio com a extremidade em forma de flecha dentro de um triângulo equilátero destina-se a alertar o usuário sobre a presença de “voltagens perigosas” e sem isolamento dentro do produto, que podem ser de magnitude suficiente para constituir perigo de choque elétrico para pessoas.



O ponto de exclamação dentro de um triângulo equilátero destina-se a alertar o usuário sobre a existência de instruções de operação e manutenção (assistência técnica) importantes na literatura que acompanha o produto.

## **ATENÇÃO:**

A ventoinha de refrigeração deste projetor continua a funcionar por cerca de 90 segundos depois que o projetor entra no modo Espera. Em condições normais de operação, ao colocar o projetor no modo Espera use sempre a tecla STANDBY/ON no projetor, ou tecla STANDBY no controle remoto. Certifique-se que a ventoinha de refrigeração tenha parado antes de desconectar o cabo de força.

EM CONDIÇÕES NORMAIS DE USO, NUNCA DESLIGUE O PROJETO R DESCONECTANDO O CABO DE FORÇA. A NÃO OBSERVÂNCIA DESTA ADVERTÊNCIA RESULTARÁ EM PROBLEMAS PREMATUROS DE OPERAÇÃO DA LÂMPADA.

## **AO DESCARTAR-SE DO PRODUTO**

Este projetor utiliza solda de estanho-chumbo e uma lâmpada pressurizada contendo uma pequena quantidade de mercúrio. Para informações quanto ao descarte ou reciclagem, recomenda-se contatar as autoridades locais ou, se estiver situado nos Estados Unidos da América, a Associação das Indústrias Eletrônicas: [www.eiae.org](http://www.eiae.org).

## **Cuidados em relação à troca da lâmpada**

Vide "Substituição da Lâmpada" na página **50**.

Este projetor SHARP usa um painel DMD. Este painel extremamente sofisticado, contém 786.432 pixels (microespelhos). Como em qualquer outro equipamento eletrônico de alta tecnologia, tais como TVs de telas grandes, sistema de vídeo e câmeras de vídeo, o equipamento deve estar de acordo com certos níveis de tolerância aceitáveis.

Esse aparelho pode ter alguns pixels inativos dentro dos níveis de tolerância aceitáveis que podem resultar em pontos inativos na imagem da tela. Isto não afetará a qualidade da imagem ou a vida útil do aparelho.

# Como consultar este Manual de Operação

- Dependendo do modelo, as especificações podem diferir um pouco. Entretanto, pode-se conectar e operar todos os modelos da mesma forma.
- Neste manual de operação, as ilustrações e os conteúdos da tela estão simplificados para uma melhor compreensão, e poderão diferir um pouco das telas reais.

### Uso da Tela do Menu

**Teclas usadas nessa operação**

---

### Seleções do Menu (Ajustes)

Exemplo: Ajuste de "Brilho".

- Esta operação pode também ser executada usando as teclas no projetor.

- 1 **Pressione [MENU].**
  - A tela do menu "Imagem" para o modo de entrada selecionado é exibida.
- 2 **Pressione ► ou ◀ e escolha "Imagem" para ajustar.**

Exemplo: tela do menu "Imagem" para modo ENTRADA 1 (RGB)

Item do menu			
Imagem	AJ ECRÁ	AJ PROJ	Ajuda
Modo Imagem		Padrão	
Contraste	[ 0 ]	[ 0 ]	[ + ] [ - ]
Brilho	[ 0 ]	[ 0 ]	[ + ] [ - ]
Vermelho	[ 0 ]	[ 0 ]	[ + ] [ - ]
Azul	[ 0 ]	[ 0 ]	[ + ] [ - ]
Temp Cor	[ 8500K ]	[ 0 ]	[ + ] [ - ]
Ênfase no Branco	[ 1 ]	[ 0 ]	[ + ] [ - ]
Ajuste Lâmpada		Brilho	
◆◆Reset			
[SEL/AJ]	[CONF]	[FIM]	

**Teclas usadas nesse passo**

**Menu na Tela**

37

**Informação** .....Indica ressalvas para o uso do projetor.

**Nota** .....Indica informações adicionais para configuração e operação do projetor.

## Para consultas futuras

Manutenção

Solução de problemas

Índice

➔ P. 47

➔ PP. 59 e 60

➔ P. 64

# Conteúdo

## Preparativos

### Introdução

Como consultar este Manual de Operação .....	3
Conteúdo .....	4
INFORMAÇÕES DE SEGURANÇA .....	6
Como acessar os Manuais de Operação PDF .....	9
Acessórios .....	10
Nomes das Partes e Funções .....	11
Colocar as pilhas .....	14
Intervalo Utilizável .....	15

### Referência Rápida

Referência Rápida .....	16
-------------------------	----

### Configuração

Configuração do Projetor .....	18
Configuração do Projetor .....	18
Configuração Padrão (Projeção frontal) .....	18
Montagem no teto .....	18
Modo Projeção .....	19
Tamanho da Tela e Distância de Projeção .....	20

### Conexões

Conexões .....	21
Exemplos de Cabos para Conexão .....	22
Conectar a um Computador .....	23
Conectar a um Equipamento de Vídeo .....	24
Conexão a um Monitor com Terminal de Entrada RGB .....	25
Controlar o Projetor com um Computador .....	26
Conectar o Cabo de Alimentação .....	26

## Uso

### Operações Básicas

Ligar e Desligar o Projetor .....	27
Ligar o Projetor .....	27
Desligar a alimentação (Colocar o Projetor no Modo Espera) .....	27
Projeção de Imagem .....	28
Acerca do Guia de Configuração .....	28
Ajustar a Imagem Projetada .....	28
Mudar o Modo de Entrada .....	30
Ajustar o Volume .....	30
Exibir a Tela Preta e Desligar o Som Temporariamente .....	30
Correção da Distorção Trapezoidal .....	31
Modo Reajustar .....	32

### Recursos úteis

Operação com o Controle Remoto .....	34
Exibição e Ajuste do Intervalo .....	34
Sincronia Automática (Ajuste de Sincronia Automática) .....	34
Congelar uma Imagem em Movimento .....	34
Selecionar o Modo Imagem .....	34
Itens do Menu .....	35
Uso da Tela do Menu .....	37
Seleções do Menu (Ajustes) .....	37
Ajustes de Imagem (Menu "Imagem") .....	39
Selecionar o Modo Imagem .....	39
Ajustar a Imagem .....	40
Ajustar a Temperatura de Cor .....	40

Progressivo .....	40
Ajuste da Lâmpada .....	40
Ajustar a Imagem Projetada (Menu "AJ ECRÃ") .....	41
Configurar o Modo Reajustar .....	41
Ajustar a Posição da Imagem .....	41
Correção de Angulação .....	41
Configurar o Menu na Tela .....	42
Selecionar a Imagem de Fundo .....	42
Configurar o Guia de Configuração .....	42
Reverter/Inverter as Imagens Projetadas .....	42
Selecionar o Idioma do Menu na Tela .....	42
Ajustar a Função Projetor (Menu "AJ PROJ") .....	43
Função Busca Automática .....	43
Sincronia Automática (Ajuste de Sincronia Automática) .....	43
Função Desligamento Automático .....	43
Configurar o Som de Confirmação (Som do sistema) .....	43
Configuração do Alto-Falante .....	43
Escolha da Velocidade de Transmissão (RS-232C) .....	44
Ajuste do Modo da Ventoinha .....	44
Verificar a Estado da Vida Útil da Lâmpada .....	44
Função Bloqueio do Sistema .....	44
Travar as Teclas de Operação no Projetor (Função Keylock) .....	45
Solução de Problemas com o menu "Ajuda" .....	46
Uso das funções do menu "Ajuda" .....	46



## Referência

### Apêndice

Manutenção .....	47	Designação dos Pinos de Conexão .....	53
Indicadores de Manutenção .....	48	Especificações RS-232C e	
A Respeito da Lâmpada .....	50	Configurações de comandos .....	54
Lâmpada .....	50	Tabela de Compatibilidade de	
Cuidados Relativos à Lâmpada .....	50	Computador .....	58
Substituir a Lâmpada .....	50	Solução de Problemas .....	59
Retirar e Instalar a Lâmpada .....	51	Para Assistência SHARP .....	61
Reconfigurar o Temporizador da		Especificações .....	62
Lâmpada .....	52	Dimensões .....	63
		Índice .....	64

# INFORMAÇÕES DE SEGURANÇA

**ATENÇÃO:** Leia por favor todas estas instruções antes de operar este produto e guarde-as para uso posterior.

A energia elétrica pode realizar muitas funções úteis. Este produto foi concebido e fabricado para garantir a sua segurança pessoal, MAS A UTILIZAÇÃO INCORRETA PODERÁ RESULTAR EM POTENCIAL CHOQUE ELÉTRICO OU PERIGO DE INCÊNDIO. A fim de não neutralizar as seguranças incorporadas neste produto, observe as seguintes regras básicas para a sua instalação, uso e assistência.

## 1. Leia as instruções

Todas as instruções de segurança e de operação devem ser lidas antes de utilizar o aparelho.

## 2. Guarde as instruções

Todas as instruções de segurança e de operação devem ser guardadas para consultas futuras.

## 3. Observe as advertências

Todas as advertências e as instruções de operação devem ser observadas.

## 4. Siga as instruções

Todas as instruções de uso e de operação devem ser seguidas.

## 5. Limpeza

Desligue o aparelho da tomada elétrica antes de limpá-lo. Não utilize produtos de limpeza líquidos ou em aerosol, apenas um pano úmido.

## 6. Adaptadores

Utilize somente os adaptadores recomendados pelo fabricante para não danificar o aparelho.

## 7. Água e umidade

Não utilize o aparelho perto da água. Por exemplo: perto de uma banheira, pia da cozinha ou tanque de lavar roupa, de um porão úmido ou perto de uma piscina, etc.–

## 8. Acessórios

Não coloque este aparelho sobre um carrinho, suporte, tripé ou mesa instáveis. Ele pode cair, causando ferimentos graves a alguém ou ficar bastante danificado. Use somente os acessórios recomendados pelo fabricante ou vendidos junto com o aparelho. A fixação do aparelho e o acessório a ser utilizado devem seguir as recomendações do fabricante.

## 9. Transporte

Caso o aparelho esteja colocado sobre uma mesa com rodas, o conjunto deve ser movido com cuidado. Paradas repentinas, força excessiva e superfície desnivelada podem derrubá-lo.



## 10. Ventilação

Os furos e aberturas no gabinete foram projetados para proporcionar ventilação e garantir o funcionamento adequado do aparelho, protegendo-o contra superaquecimento. As aberturas não devem ser obstruídas, e assim sendo, não coloque o aparelho sobre uma cama, sofá, tapete ou qualquer outra superfície semelhante. Não o instale em um móvel fechado, como uma estante ou um "rack", a não ser que disponha de ventilação adequada e que as instruções do fabricante sejam cumpridas.

## 11. Alimentação

Este aparelho deve ser operado apenas com o tipo de alimentação indicado na etiqueta. Se não tiver certeza acerca do tipo de alimentação na sua casa, consulte um revendedor autorizado ou a companhia elétrica local. Consulte o manual de instruções para aparelhos que irão funcionar com pilhas ou outras fontes de energia.

## 12. Aterramento ou polarização

Este produto está equipado com um dos seguintes tipos de plugues. Se o plugue não servir na tomada de força, por favor contate o seu electricista.

Não anule a característica de segurança do plugue

- Plugue de tipo de dois pinos (corrente).
- Plugue de tipo de três pinos com terra (corrente) com um terminal de aterramento. Este plugue apenas servirá numa tomada de força de tipo com terra.

## 13. Proteção do cabo de alimentação

Os fios de alimentação devem ser instalados em locais que não possam ser pisados, nem posicionados sob objetos que possam pressioná-los. Preste atenção especial ao encaixe dos fios nos plugues, nas réguas de tomada e nos pontos onde saem do aparelho.

## 14. Relâmpagos

Para maior proteção deste equipamento durante tempestades, ou quando o mesmo não vá ser usado por um longo período, aconselha-se desligá-lo da tomada. Isto irá prevenir danos ao aparelho, causados por raios ou por sobretensão na energia elétrica.

### 15. Sobrecarga

Não sobrecarregue as tomadas elétricas, fios de extensão ou réguas de tomada pois podem causar incêndios ou choques elétricos.

### 16. Entrada de líquidos ou objetos

Nunca introduza nenhum tipo de objeto nas aberturas do aparelho porque este pode tocar pontos perigosos de tensão ou causar curto-circuito, provocando incêndio ou choque elétrico. Nunca derrame qualquer líquido no equipamento.

### 17. Assistência técnica

Não tente consertar o aparelho por conta própria, pois ao abrir ou retirar as tampas, você ficará exposto a altas tensões e outros perigos. Caso necessário, solicite sempre o serviço de técnicos qualificados.

### 18. Danos que necessitam assistência

Desligue o aparelho da tomada elétrica e solicite o serviço de técnicos qualificados nas seguintes circunstâncias:

- Quando o cabo de alimentação ou o plugue estiverem danificados.
- Se algum líquido ou objetos caírem dentro do equipamento.
- Se o equipamento for exposto à chuva ou à água.
- Se o equipamento não estiver funcionando normalmente, mesmo depois de verificadas as instruções de uso. Ajuste somente os controles indicados no manual já que o ajuste incorreto de outros controles pode causar danos outros que, muitas vezes, podem requerer o trabalho intenso de um técnico qualificado para que o equipamento volte a funcionar devidamente.
- Se o equipamento tiver caído ou sofrido algum dano.
- Quando o equipamento apresentar uma alteração brusca no desempenho, indicando necessidade de conserto.

### 19. Reposição de peças

Quando houver necessidade de reposição de alguma peça, certifique-se de que o técnico use peças indicadas pelo fabricante ou que possuam as mesmas características das peças originais. Substituições por peças não autorizadas podem causar incêndio, choque elétrico ou outros perigos.

### 20. Inspeção de segurança

Após o término ou reparo de qualquer serviço, peça ao técnico que realize inspeções de segurança para determinar se o equipamento está em perfeitas condições de uso.

### 21. Montagem na Parede ou no Teto

Este aparelho só deve ser montado no teto ou na parede conforme recomendação do fabricante.

### 22. Calor

Este aparelho deve ficar longe de qualquer fonte de calor, como radiadores, saídas de calor, aquecedores ou outros produtos geradores de calor (incluindo amplificadores).

- DLP™ (Digital Light Processing) e DMD™ (Digital Micromirror Device) são marcas comerciais da Texas Instruments, Inc.
- Microsoft® e Windows® são marcas registradas da Microsoft Corporation nos Estados Unidos e/ou outros países.
- PC/AT é uma marca registrada da International Business Machines Corporation nos Estados Unidos.
- Adobe® Reader® é uma marca comercial da Adobe Systems Incorporated.
- Macintosh® é uma marca registrada da Apple Computer, Inc. nos Estados Unidos e/ou outros países.
- Todas as outras companhias ou nomes de produtos são marcas comerciais ou marcas registradas de suas respectivas companhias.
- Alguns circuitos integrados neste produto contém propriedade confidencial e/ou segredos comerciais da Texas Instruments. Assim, não é permitido copiar, modificar, adaptar, traduzir, distribuir, executar engenharia reversa, montagem reversa ou descompilar o seu conteúdo.

# Observe as seguintes precauções quando for fazer uso do projetor.

## Cuidados a respeito da lâmpada

- Perigo potencial de estilhaços de vidro se a lâmpada se romper. Em caso de ruptura da lâmpada, contate o seu Revendedor Autorizado ou o Centro de Assistência Técnica Autorizado para Projetores Sharp mais próximo para substituí-la. Veja “Substituição Lâmpada” na página 50.

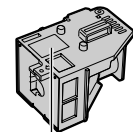

## Cuidados a respeito da configuração do projetor

- Para um mínimo de manutenção e para obter uma imagem de alta qualidade, a SHARP recomenda que esse projetor seja instalado em local isento de umidade, poeira e fumaça de cigarro. Quando o projetor for submetido a tais ambientes, as aberturas e as lentes devem ser limpadadas com mais frequência. Quando o projetor for limpo regularmente, o uso do projetor em tais locais adversos não diminuirá a vida útil do projetor. A limpeza da parte interna do projetor deve ser executada em um Revendedor Autorizado ou um Centro de Assistência Técnica Autorizado para Projetores Sharp.

## Não deixe o projetor em lugares expostos diretamente à luz do sol ou luz forte.

- Posicione a tela de modo que a mesma não fique exposta diretamente à luz do sol ou luz ambiente. A luz incidindo diretamente na tela clareia as cores, dificultando a visualização. Feche as cortinas e escureça a iluminação quando estiver montando a tela em um ambiente ensolarado ou muito iluminado.

## Cuidados quanto à colocação do projetor

- Coloque o projetor em local nivelado dentro do limite de ajuste (8 graus) do pé ajustável.

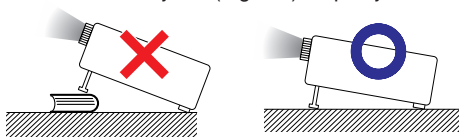

- Depois da aquisição do projetor, um leve cheiro poderá emanar das aberturas quando o aparelho for ligado pela primeira vez. Isto é normal e não representa nenhum indicio de problemas. O cheiro irá desaparecer depois que o projetor for usado por algum tempo.

## Quando for usar o projetor em áreas de altitudes altas, tais como nas montanhas (a altitudes de aproximadamente 1.500 metros (4.900 pés) ou mais)

- Quando for usar o projetor em áreas com altitudes altas com ar rarefeito, ajuste o “Modo Ventoinha” para “Alta”. Negligenciar isto pode afetar a longevidade do sistema óptico.

## Cuidados ao colocar o projetor em locais altos

- Quando for colocar o projetor em locais altos, assegure-se de segurá-lo com cuidado para evitar ferimentos devido à queda do mesmo.

## Não submeta o projetor a impactos e/ou vibrações muito fortes.

- Proteja a lente para não riscar ou danificar a superfície da mesma.

## Descanse os olhos ocasionalmente

- Observar continuamente a tela por muitas horas requer um esforço redobrado dos olhos. Certifique-se de descansar os olhos ocasionalmente.

## Evite locais com temperaturas extremas.

- A intervalo de temperatura de operação do projetor é de 41°F a 95°F (+5°C a +35°C).
- A intervalo de temperatura de armazenamento do projetor é de -4°F a 140°F (-20°C a +60°C).

## Não obstrua as aberturas de exaustão nem as de inalação.

- Deixe pelo menos um espaço de 11 <sup>13</sup>/<sub>16</sub> polegadas (30 cm) entre a abertura de ventilação e a parede ou obstrução mais próxima.
- Certifique-se de que a abertura de exaustão e a de inalação não estejam obstruídas.
- Caso a ventoinha de resfriamento fique obstruída, o circuito de proteção colocará o projetor automaticamente no modo Espera para prevenir danos devido ao aquecimento excessivo. Isto não indica nenhum defeito. (Veja páginas 48 e 49.) Retire o cabo de alimentação da tomada e aguarde pelo menos 10 minutos. Coloque o projetor em um lugar onde as aberturas de ventilação não fiquem bloqueadas, coloque novamente o cabo de alimentação na tomada e então ligue o projetor. O projetor voltará à condição de operação normal.

- Ao desligar o projetor, a ventoinha de resfriamento é ativada por algum tempo para diminuir a temperatura interna. Caso o fio de tomada de força seja desconectado, a ventoinha irá parar. O tempo que a ventoinha fica ativada varia, dependendo das circunstâncias e da temperatura interna.

### Cuidados em relação ao uso do projetor

- Quando for usar o projetor, assegure-se de não submetê-lo a impactos fortes e/ou vibrações, pois isto poderá resultar em danos. Recomenda-se tomar cuidados extras com a lente. Antes de mover o projetor, certifique-se de desconectar o fio de alimentação da tomada da parede, e de desconectar todos o cabos que estejam conectados ao projetor.
- Não carregue o projetor segurando-o pela lente.
- Quando for guardar o projetor, recoloque a tampa da lente. (Vide página 11).
- Não exponha o projetor a iluminação solar direta nem coloque-o próxima a fontes de calor. Tais atos poderão afetar a coloração do gabinete ou causar a deformação da cobertura plástica.

### Outros equipamentos conectados

- Ao conectar um computador ou outro equipamento audiovisual ao projetor, faça as conexões DEPOIS de desconectar o cabo de alimentação do projetor da tomada CA e de desligar o equipamento a ser conectado.
- Recomenda-se ler o manual de operações do projetor e do equipamento a ser conectado para instruções de como executar as conexões.

### Uso do projetor em outros países

- A voltagem de alimentação e a forma da tomada podem variar dependendo da região ou país em que você estiver usando o projetor. Quando usar o projetor no estrangeiro, certifique-se de usar um cabo de alimentação apropriado ao país em que você está.

### Função Monitoramento de Temperatura



- Se o projetor ficar superaquecido por problemas de instalação ou sujeira no filtro de ar,  e "TEMP" piscarão no canto inferior esquerdo da tela. Se a temperatura continuar a aumentar, a lâmpada se desligará, o indicador de advertência de temperatura no projetor começará a piscar, e após um período de 90-segundos de resfriamento, o projetor entrará no modo Espera. Para maiores detalhes consulte "Indicadores de Manutenção" na página 48.

### Informação

- A ventoinha de resfriamento regula a temperatura interna, e o desempenho da mesma é controlado automaticamente. O som da ventoinha pode alterar-se durante a operação em função de alterações na velocidade da ventoinha. Tais ocorrências não constituem problemas de funcionamento.
- Não desconecte o cabo de alimentação durante a projeção ou durante a operação da ventoinha de resfriamento. Isso pode causar prejuízos devido ao aumento de temperatura interna, pois a ventoinha de resfriamento irá parar de funcionar.

## Como acessar os Manuais de Operação PDF

Os manuais de operações em PDF estão incluídos no CD-ROM em todos os idiomas, de forma que você possa utilizar o projetor, mesmo que não esteja com esse manual. Para utilizar esses manuais, você necessita instalar o Adobe® Reader® em seu computador (Windows® ou Macintosh®).

Por favor baixe o Adobe® Reader® da Internet (<http://www.adobe.com>).

### Acessar os Manuais PDF para Windows® (Para Macintosh®, ignore o passo ②).

- ① Insira o CD-ROM no compartimento de CD.
- ② Clique duas vezes no ícone "Meu Computador".
- ③ Clique duas vezes no "CD-ROM".
- ④ Clique duas vezes no idioma (nome da pasta) que você deseja ler.
- ⑤ Clique duas vezes no arquivo pdf "MB65\_" para acessar os manuais do projetor.

### Nota

- Se o arquivo pdf desejado não puder ser aberto com um duplo clique do mouse, inicie o Adobe® Reader® primeiro, então especifique o arquivo desejado usando o menu "Arquivo", "Abrir".

# Acessórios

## Acessórios fornecidos



Controle Remoto  
RRMCGA398WJSA



Duas pilhas R-6  
(Tamanho "AA", UM/  
SUM-3, HP-7 ou similar)

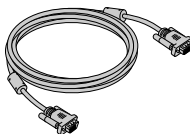

Cabo RGB  
(10' (3,0 m))  
QCNWGA045WJPZ

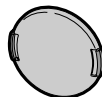

Tampa da lente  
(colocada)  
CCAPHA024WJSA

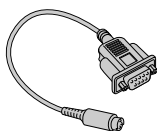

Adaptador DIN-D-sub RS-232C  
(5 <sup>57</sup>/<sub>64</sub>" (15 cm))  
QCNWGA015WJPZ

### Cabo de alimentação\*

(1)

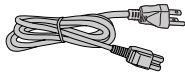

Para os E.U.A. e  
Canadá, etc.  
(6' (1,8 m))  
QACCDAA007WJPZ

(2)

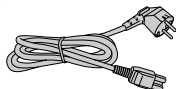

Para a Europa,  
exceto U.K.  
(6' (1,8 m))  
QACCVAA011WJPZ

(3)

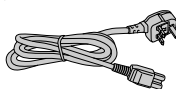

Para o Reino Unido e  
Singapura  
(6' (1,8 m))  
QACCBAA036WJPZ

(4)

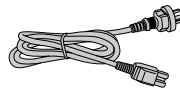

Para Austrália, Nova  
Zelândia e Oceania  
(6' (1,8 m))  
QACCLA018WJPZ

\* Use o cabo de alimentação correspondente à tomada do seu país.

- Manual de operação (este manual (TINS-C424WJZZ) e o CD-ROM (UDSKAA076WJZZ))

## Acessórios opcionais

- |   |           |
|---|-----------|
| ■ Cabo 3 RCA a D-sub 15-pinos (10' (3,0 m)) | AN-C3CP2  |
| ■ Receptor remoto                           | AN-MR2    |
| ■ Módulo da Lâmpada                         | AN-XR20LP |

### Nota

- Alguns dos acessórios opcionais poderão não estar disponíveis dependendo da região. Verifique com seu Revendedor Autorizado ou no Centro de Assistência Técnica Autorizado para Projetores Sharp mais próxima.

# Nomes da Partes e Funções

Números em **[ ]** referem-se às páginas principais deste manual onde os tópicos são explicados.

## Projektor

### Vista Superior

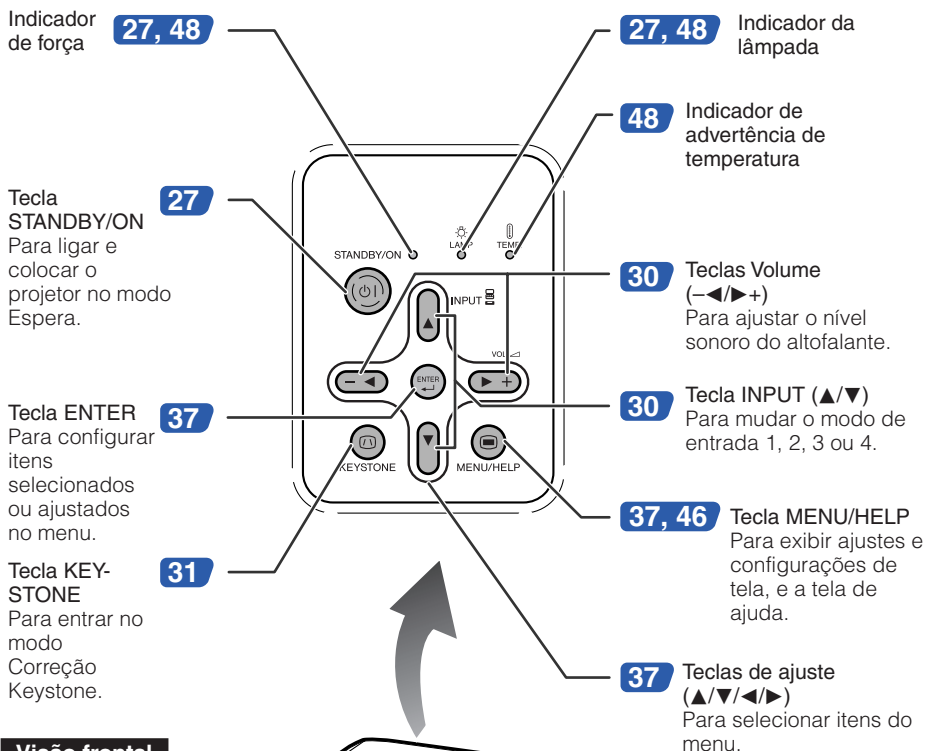

### Visão frontal

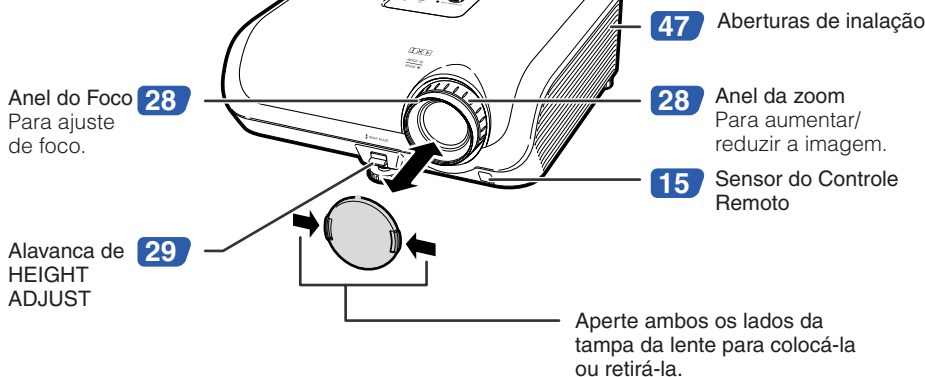

# Nomes da Partes e Funções (Continuação)

Números em **21** referem-se às páginas principais deste manual onde os tópicos são explicados.

## Vista Traseira

**Terminais** Consulte “Terminais INPUT e Equipamentos Principais Conectáveis” na página **21**.

Terminal AUDIO (INPUT 1, 2) (compartilhado por INPUT 1 e 2)

Terminais INPUT 1 e INPUT 2  
Terminais para sinais RGB de computador e componente.

Terminal AUDIO OUTPUT  
Terminal de saída de áudio de um equipamento conectado ao terminal AUDIO INPUT.

Aberturas de inalação

Pé de ajuste traseiro

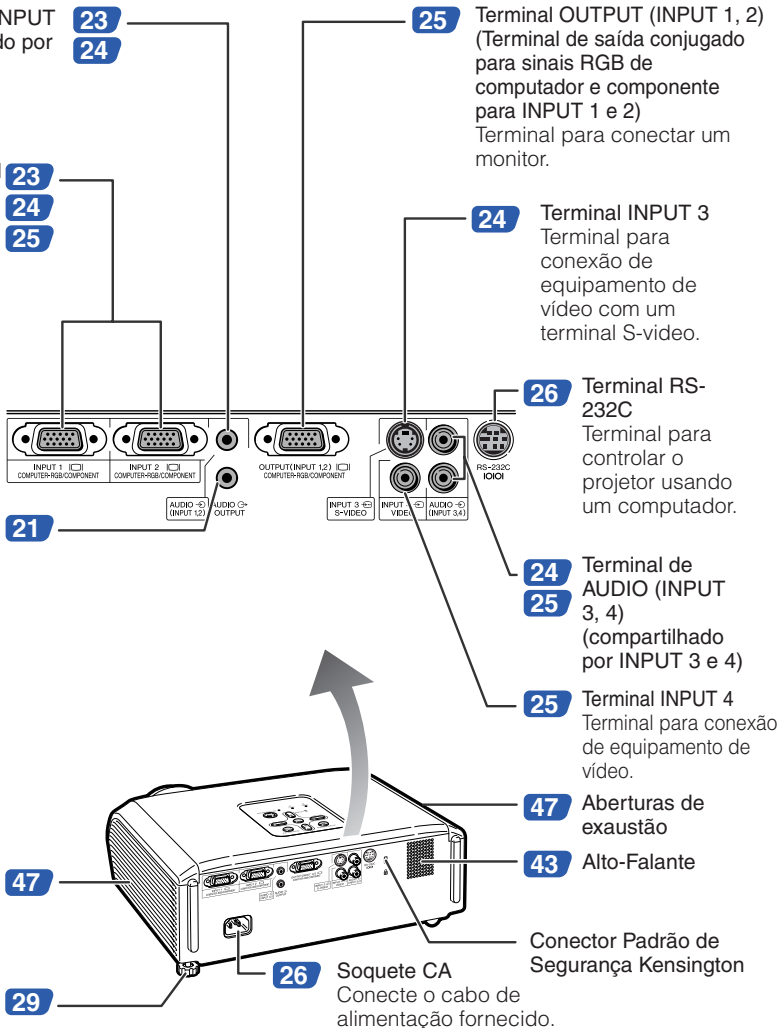

Terminal OUTPUT (INPUT 1, 2) (Terminal de saída conjugado para sinais RGB de computador e componente para INPUT 1 e 2)  
Terminal para conectar um monitor.

Terminal INPUT 3  
Terminal para conexão de equipamento de vídeo com um terminal S-video.

Terminal RS-232C  
Terminal para controlar o projetor usando um computador.

Terminal de AUDIO (INPUT 3, 4) (compartilhado por INPUT 3 e 4)

Terminal INPUT 4  
Terminal para conexão de equipamento de vídeo.

Aberturas de exaustão

Alto-Falante

Conector Padrão de Segurança Kensington

Soquete CA  
Conecte o cabo de alimentação fornecido.

### Uso da trava Kensington

- Este projetor possui um Conector Padrão de Segurança Kensington para usar com um Sistema de Segurança Kensington MicroSaver. Consulte as informações que acompanham o sistema para instruções de como utilizá-lo para proteger seu projetor.



Números em **■** refere-se às páginas principais deste manual onde o tópico é explicado.

**Tecla STANDBY**  
Para colocar o projetor no modo Espera.

**Tecla KEYSTONE**  
Para entrar no modo Correção Keystone.

**Tecla RETURN**  
Para retornar à tela do menu anterior durante operações com o menu.

**Teclas FORWARD/BACK**  
As mesmas funções que as das teclas [Page Down] e [Page Up] no teclado do computador quando estiver usando o Receptor Remoto (AN-MR2).

**Tecla BREAK TIMER**  
Para exibir durante o intervalo.

**Tecla AV MUTE**  
Para exibição temporária da tela preta e desligamento de som.

**Tecla PICTURE MODE**  
Para escolher a imagem apropriada.

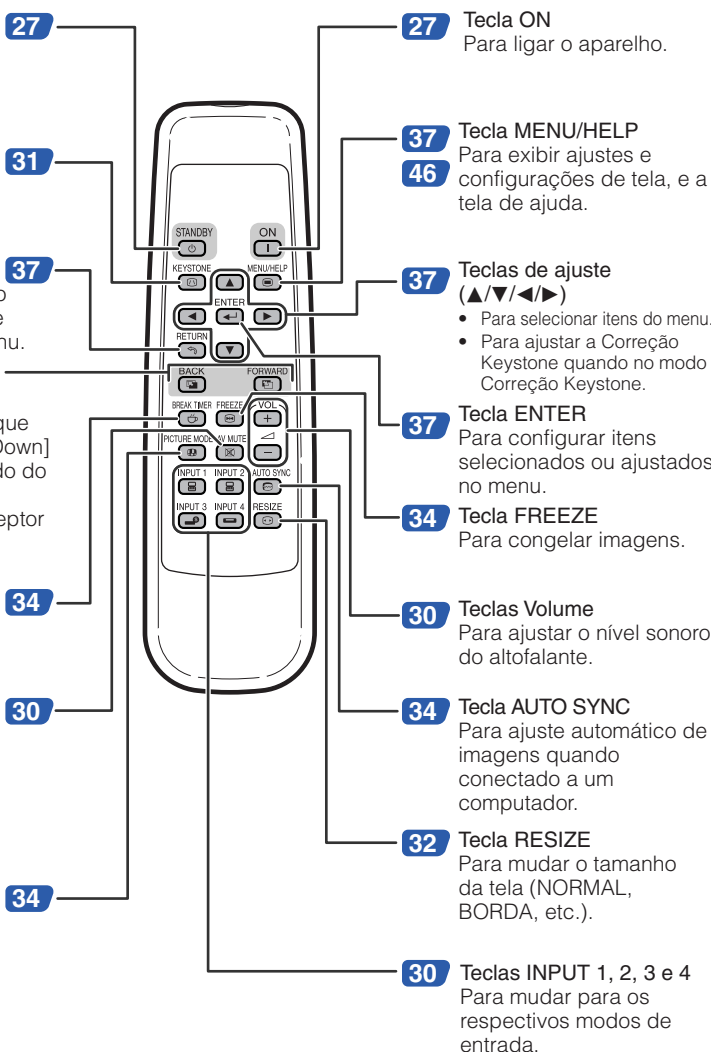

# Nomes da Partes e Funções (Continuação)

## Colocar as pilhas

- 1** Pressione a marca ▲ na tampa e faça a correr no sentido da seta.

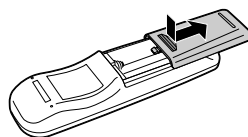

- 2** Coloque as pilhas.
- Coloque as pilhas assegurando-se que as polaridades casem corretamente com as marcas ⊕ e ⊖ de dentro do compartimento das pilhas.

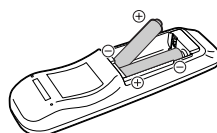

- 3** Coloque a tampa e faça-a correr até que a mesma trave-se com um clique.

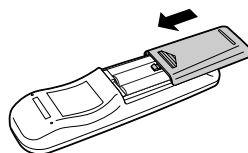

**O uso incorreto das pilhas poderá fazer com que as mesmas vazem ou explodam. Recomenda-se seguir as precauções abaixo.**



### Cuidados

- Perigo de explosões se as pilhas for trocada incorretamente. Troque somente com uma do mesmo tipo ou equivalente.
- Coloque as pilhas assegurando-se que as polaridades casem corretamente com as marcas ⊕ e ⊖ de dentro do compartimento das pilhas.
- Pilhas de tipos diferentes possuem propriedades diferentes, e assim sendo, não se deve misturar pilhas de tipos diferentes.
- Não misture pilhas novas e usadas. Isto poderá encurtar a vida útil das pilhas novas ou poderá fazer com que as pilhas usadas vazem.
- Retire as pilhas do controle remoto quando as mesmas ficarem sem carga, pois mantendo-as dentro poderá fazer com que elas vazem. Os flúidos que vazam das pilhas são danosos à pele, e assim sendo, certifique-se de primeiro limpá-las e depois retirá-las usando um pano.
- As pilhas incluídas neste projetor poderão ficar sem carga depois de pouco tempo, dependendo de como as mesmas foram mantidas. Certifique-se de trocá-las por pilhas novas o quanto antes.
- Retire as pilhas do controle remoto caso não se vá usar o controle remoto por muito tempo.
- Obedeça os regulamento (ordenanças) das autoridades locais quando for desfazer-se das pilhas usadas.

## Intervalo Utilizável

O controle remoto pode ser usado para controlar o projetor dentro dos intervalos mostrados na ilustração.

### Nota

- O sinal do controle remoto pode ser refletido em uma tela para facilitar as operações. Entretanto, a distância efetiva do sinal pode diferir dependendo do material de tela.

### Quando usar o controle remoto

- Assegure-se de não derrubar, expôr à umidade ou a temperaturas altas.
- O controle remoto pode não funcionar devidamente sob uma lâmpada fluorescente. Em tais casos, mova o projetor para longe da lâmpada fluorescente.

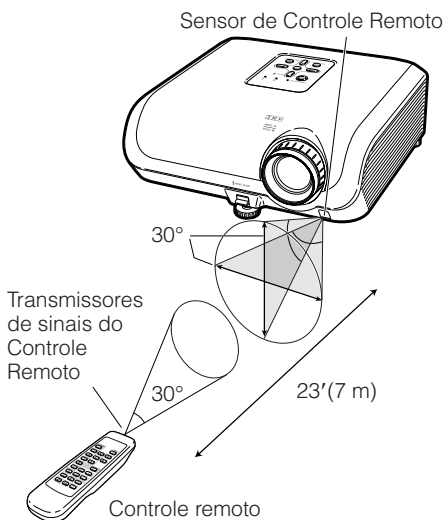

# Referência Rápida

Esta secção mostra as operações básicas (conexão do projetor a um computador). Para detalhes, veja a página descrita abaixo para cada passo.

## Configuração e Projeção

Nesta seção, a conexão do projetor e do computador são explicadas usando um exemplo.

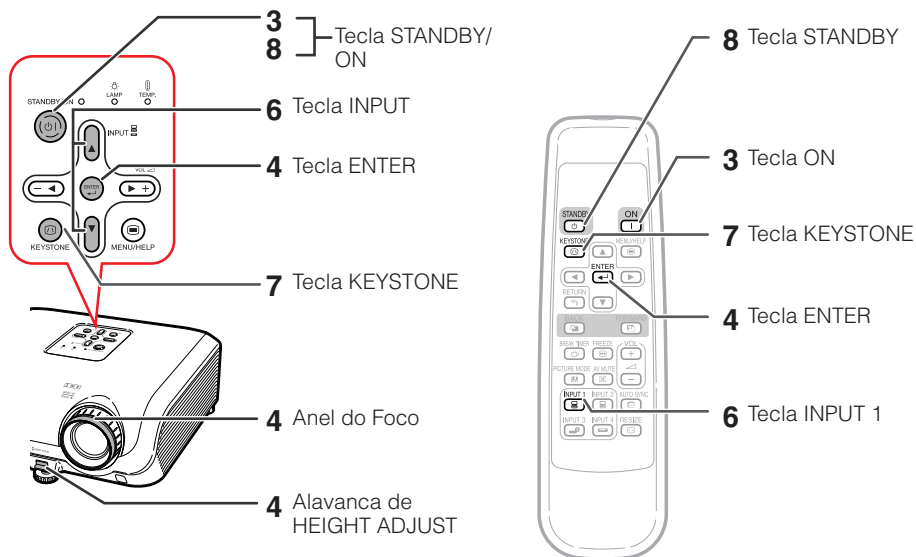

**1. Coloque o projetor de frente para uma parede ou uma tela**

→ P. 18

**2. Conecte o projetor ao computador e conecte o cabo de alimentação no soquete CA do projetor**

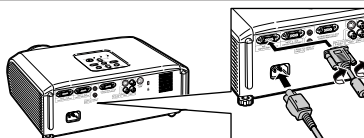

Quando conectar outro equipamento que não um computador, veja páginas **24** e **25**.

→ PP. 21 – 26

**3. Retire a tampa da lente e ligue o projetor**

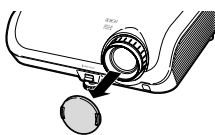

No projetor  
STANDBY/ON



No controle remoto



→ P. 27

## 4. Ajuste a imagem do projetor com o Guia de Configuração

- 1 Depois de ligar o projetor, o Guia de Configuração é exibido. (Quando “Guia Configur.” estiver ajustado para “Ativar”. → página 42)
- 2 Siga os passos no Guia de Configuração e ajuste o foco, o tamanho da tela e a altura (ângulo).
- 3 Depois de ajustar o foco, a altura e o tamanho da tela, pressione ENTER para terminar o Guia de Configuração.

→ P. 28

## 5. Ligue o computador

### 6. Selecione o modo ENTRADA

Selecione “ENTRADA 1” usando a tecla INPUT no projetor ou INPUT 1 no controle remoto.

No projetor      No controle remoto      Na tela de Exibição (RGB)

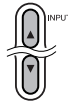

- Quando pressionar a tecla INPUT no projetor, o modo de entrada muda na ordem ENTRADA1 ↔ ENTRADA2 ↔ ENTRADA3 ↔ ENTRADA4.
- Quando usar o controle remoto, pressione as teclas INPUT 1 / INPUT 2 / INPUT 3 / INPUT 4 para mudar o modo ENTRADA.

→ P. 30

## 7. Corrige a distorção trapezoidal

Correção da distorção trapezoidal usando a Correção Keystone.

No projetor

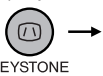

Comprime a parte superior.

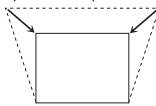

Comprime a parte inferior.

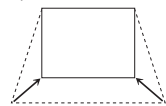

No controle remoto



→ P. 31

## 8. Desligar

Pressione a tecla STANDBY/ON no projetor ou a tecla STANDBY no controle remoto, e então pressione a tecla novamente enquanto a mensagem de confirmação estiver exibida, para colocar o projetor no modo Espera.

No projetor



No controle remoto



Menu na Tela

Entrar em modo ESPERA?

Sim : Pressione Novamente

Não : Aguarde

- Desconecte o cabo de alimentação da tomada CA depois que a ventoinha de resfriamento parar.

→ P. 27

# Configuração do Projetor

## Configuração do Projetor

Para obter a melhor qualidade de imagem, posicione o projetor perpendicularmente à tela, com os pés do projetor retraídos e nivelados. Isto tornará desnecessário o uso da correção Keystone e irá proporcionar a melhor qualidade de imagem. (Veja página 31.)

## Configuração Padrão (Projeção frontal)

- Coloque o projetor à distância necessária da tela de acordo com o tamanho da imagem desejado. (Veja página 20.)



## Exemplo de configuração padrão

### Vista Lateral

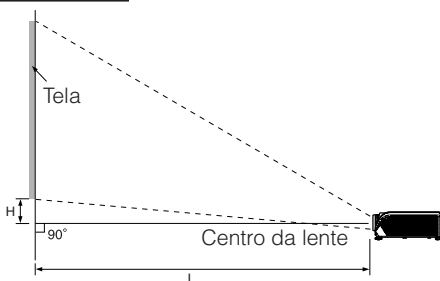

### Nota

- Consulte a página 20 para informações adicionais a respeito de "Tamanho da Tela e Distância de Projeção".

## Montagem no teto

- Recomenda-se que se faça uso do suporte opcional para montagem no teto da Sharp para esta instalação. Antes de montar o projetor, contate o seu Revendedor Autorizado ou o Centro de Assistência Técnica Sharp mais próximo para obter o suporte para montagem no teto (à venda em separado).
  - Suporte para montagem no teto AN-XRCM30 (para os E.U.A.).
  - Suporte para montagem no teto AN-60KT, seus tubos de extensão AN-TK201 e AN-TK202 (para outros países que não os E.U.A.).
- Inverta a imagem ajustando para "Teto+Frontal" no "Projeção". Vide página 42 para usar esta função.

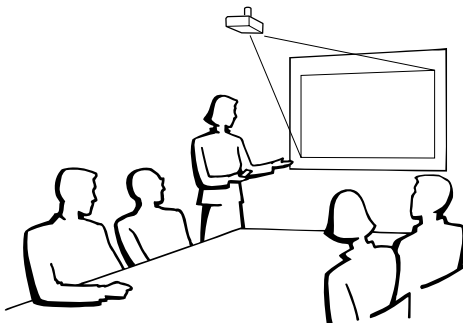

## Modo Projeção

O projetor pode usar qualquer um dos 4 modos de projeção, ilustrados no diagrama abaixo. Escolha o modo mais apropriado para a situação de projeção. (Pode-se ajustar o modo Projeção no menu "AJ ECRÃ". Vide página 42.)

### ■ Projeção frontal, montagem em mesa

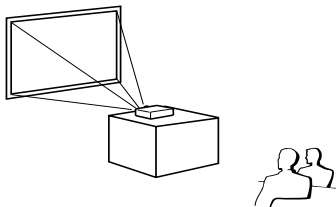

Item do menu → "Frontal"

### ■ Projeção frontal, montagem no teto

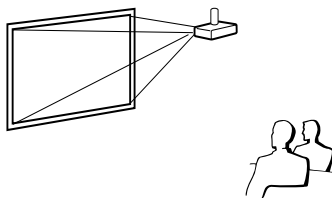

Item do menu → "Teto + Frontal"

### ■ Projeção traseira, montagem em mesa (com tela translúcida)

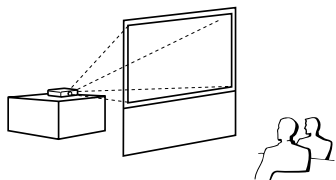

Item do menu → "Traseira"

### ■ Projeção traseira, montagem no teto (com tela translúcida)

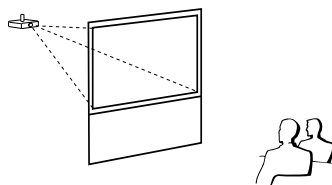

Item do menu → "Teto + Traseira"

## Referência de Tamanho da Imagem Projetada e Distância de Projeção

Exemplo: Modo NORMAL (4:3)

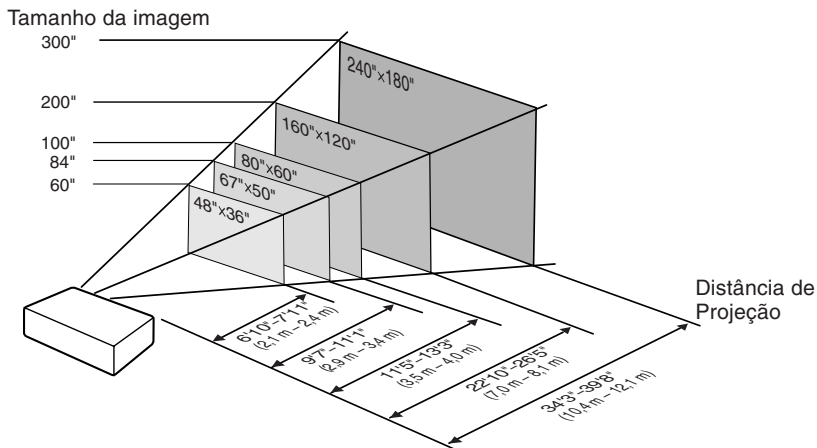

# Configuração do Projetor (Continuação)

## Tamanho da Tela e Distância de Projeção

### Modo NORMAL (4:3)

Tamanho da Imagem (Tela)			Distância de projeção [L]		Distância do centro da lente até a base da imagem [H]
Diag. [X]	Largura	Altura	Mínima [L1]	Máxima [L2]	
300" (762 cm)	610 cm (240")	457 cm (180")	10,4 m (34' 3")	12,1 m (39' 8")	- 48 cm (- 19 <sup>5</sup> / <sub>64</sub> ")
270" (686 cm)	549 cm (216")	411 cm (162")	9,4 m (30' 10")	10,9 m (35' 8")	- 44 cm (- 17 <sup>11</sup> / <sub>64</sub> ")
250" (635 cm)	508 cm (200")	381 cm (150")	8,7 m (28' 7")	10,1 m (33' 1")	- 40 cm (- 15 <sup>57</sup> / <sub>64</sub> ")
200" (508 cm)	406 cm (160")	305 cm (120")	7,0 m (22' 10")	8,1 m (26' 5")	- 32 cm (- 12 <sup>23</sup> / <sub>32</sub> ")
150" (381 cm)	305 cm (120")	229 cm (90")	5,2 m (17' 2")	6,0 m (19' 10")	- 24 cm (- 9 <sup>17</sup> / <sub>32</sub> ")
100" (254 cm)	203 cm (80")	152 cm (60")	3,5 m (11' 5")	4,0 m (13' 3")	- 16 cm (- 6 <sup>29</sup> / <sub>64</sub> ")
84" (213 cm)	171 cm (67")	128 cm (50")	2,9 m (9' 7")	3,4 m (11' 1")	- 14 cm (- 5 <sup>11</sup> / <sub>32</sub> ")
72" (183 cm)	146 cm (58")	110 cm (43")	2,5 m (8' 3")	2,9 m (9' 6")	- 12 cm (- 4 <sup>37</sup> / <sub>64</sub> ")
60" (152 cm)	122 cm (48")	91 cm (36")	2,1 m (6' 10")	2,4 m (7' 11")	- 10 cm (- 3 <sup>19</sup> / <sub>16</sub> ")
40" (102 cm)	81 cm (32")	61 cm (24")	1,4 m (4' 7")	1,6 m (5' 3")	- 6 cm (- 2 <sup>35</sup> / <sub>64</sub> ")

X: Tamanho da Imagem (diag.) (pol/cm)

L: Distância de projeção (m/pés)

L1: Distância mínima de projeção (m/pés)

L2: Distância máxima de projeção (m/pés)

H: Distância do centro da lente até a base da imagem (cm/pol)

A fórmula para o tamanho da imagem e a distância de projeção

[m/cm]

L1 (m) = 0,03482X

L2 (m) = 0,04029X

H (cm) = - 0,16151X

[Pés/Polegadas]

L1 (pés) = 0,03482X / 0,3048

L2 (pés) = 0,04029X / 0,3048

H (pol) = - 0,16151X / 2,54

### Modo LONGAR (16:9)

Tamanho da Imagem (Tela)			Distância de projeção [L]		Distância do centro da lente até a base da imagem [H]	Intervalo ajustável da posição da imagem [S]
Diag. [X]	Largura	Altura	Mínima [L1]	Máxima [L2]		
250" (635 cm)	553 cm (218")	311 cm (123")	9,5 m (31' 1")	11,0 m (36' 0")	- 96 cm (- 37 <sup>3</sup> / <sub>4</sub> ")	± 52 cm (± 20 <sup>27</sup> / <sub>64</sub> ")
225" (572 cm)	498 cm (196")	280 cm (110")	8,5 m (28' 0")	9,9 m (32' 5")	- 86 cm (- 33 <sup>31</sup> / <sub>32</sub> ")	± 47 cm (± 18 <sup>25</sup> / <sub>64</sub> ")
200" (508 cm)	443 cm (174")	249 cm (98")	7,6 m (24' 11")	8,8 m (28' 10")	- 77 cm (- 30 <sup>13</sup> / <sub>64</sub> ")	± 42 cm (± 16 <sup>11</sup> / <sub>32</sub> ")
150" (381 cm)	332 cm (131")	187 cm (74")	5,7 m (18' 8")	6,6 m (21' 7")	- 58 cm (- 22 <sup>41</sup> / <sub>64</sub> ")	± 31 cm (± 12 <sup>1</sup> / <sub>4</sub> ")
133" (338 cm)	294 cm (116")	166 cm (65")	5,0 m (16' 7")	5,8 m (19' 2")	- 51 cm (- 20 <sup>5</sup> / <sub>64</sub> ")	± 28 cm (± 10 <sup>7</sup> / <sub>8</sub> ")
106" (269 cm)	235 cm (92")	132 cm (52")	4,0 m (13' 2")	4,7 m (15' 3")	- 41 cm (- 16")	± 22 cm (± 8 <sup>21</sup> / <sub>32</sub> ")
100" (254 cm)	221 cm (87")	125 cm (49")	3,8 m (12' 5")	4,4 m (14' 5")	- 38 cm (- 15 <sup>3</sup> / <sub>32</sub> ")	± 21 cm (± 8 <sup>11</sup> / <sub>64</sub> ")
92" (234 cm)	204 cm (80")	115 cm (45")	3,5 m (11' 5")	4,0 m (13' 3")	- 35 cm (- 13 <sup>57</sup> / <sub>64</sub> ")	± 19 cm (± 7 <sup>39</sup> / <sub>64</sub> ")
84" (213 cm)	186 cm (73")	105 cm (41")	3,2 m (10' 5")	3,7 m (12' 1")	- 32 cm (- 12 <sup>11</sup> / <sub>16</sub> ")	± 17 cm (± 6 <sup>55</sup> / <sub>64</sub> ")
72" (183 cm)	159 cm (63")	90 cm (35")	2,7 m (9' 0")	3,2 m (10' 4")	- 28 cm (- 10 <sup>7</sup> / <sub>8</sub> ")	± 15 cm (± 5 <sup>57</sup> / <sub>64</sub> ")
60" (152 cm)	133 cm (52")	75 cm (29")	2,3 m (7' 6")	2,6 m (8' 8")	- 23 cm (- 9 <sup>1</sup> / <sub>16</sub> ")	± 12 cm (± 4 <sup>29</sup> / <sub>32</sub> ")
40" (102 cm)	89 cm (35")	50 cm (20")	1,5 m (5' 0")	1,8 m (5' 9")	- 15 cm (- 6 <sup>3</sup> / <sub>64</sub> ")	± 8 cm (± 3 <sup>17</sup> / <sub>64</sub> ")

X: Tamanho da Imagem (diag.) (pol/cm)

L: Distância de projeção (m/pés)

L1: Distância mínima de projeção (m/pés)

L2: Distância máxima de projeção (m/pés)

H: Distância do centro da lente até a base da imagem (cm/pol)

S: Intervalo ajustável da posição da imagem (cm/pol) Veja a

página 41.

A fórmula para o tamanho da imagem e a distância de projeção

[m/cm]

L1 (m) = 0,03794X

L2 (m) = 0,04389X

H (cm) = - 0,3835X

S (cm) = ± 0,20754X

[Pés/Polegadas]

L1 (pés) = 0,03794X / 0,3048

L2 (pés) = 0,04389X / 0,3048

H (pol) = - 0,3835X / 2,54

S (pol) = ± 0,20754X / 2,54

### Nota

- Consulte a página 18 em relação a "Distância de projeção (L)" e "Distância do centro da lente até a base da imagem (H)".
- Considere uma margem de erro nos valores nos diagramas acima.
- Valores com sinal de menos (-) indicam a distância do centro da lente abaixo da base da imagem.



## Terminais INPUT e Equipamentos Principais Conectáveis

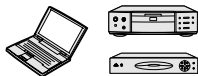

### Terminal INPUT 1, 2

- Conexão de computador. (Veja página 23.)
- Conexão de equipamento de vídeo com terminal de saída componente (DVD player, decodificador DTV, gravador de DVD com disco rígido, etc.). (Veja página 24.)

### Terminal AUDIO (INPUT 1, 2)

Conexão de um cabo de áudio (Terminal de entrada de áudio compartilhado por INPUT 1 e 2). (Vide páginas 23 e 24.)



### Terminal COMPUTER-RGB/COMPONENT OUTPUT

Conexão de um monitor quando se desejar observar simultaneamente a imagem projetada em um monitor. (Vide página 25.)

### Terminal AUDIO (INPUT 3, 4)

Conexão de um cabo de áudio (Terminal de entrada de áudio compartilhado por INPUT 3 e 4). (Vide páginas 24 e 25.)

### Vista Traseira

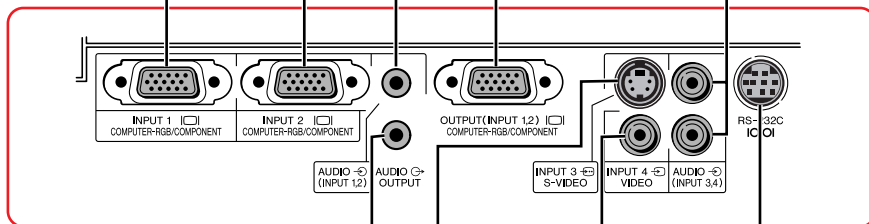

### Terminal INPUT 3

Conexão de equipamento de vídeo com terminal de saída S-video (VCR, DVD player, etc.). (Veja página 24.)

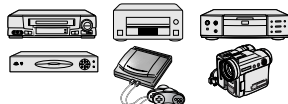

### Terminal RS-232C

Conexão do computador para controlar o projetor. (Vide página 26.)

### Terminal AUDIO OUTPUT

Conexão a um amplificador ou outro tipo de equipamento de áudio com um cabo de áudio (à venda no comércio) (Terminal de saída de áudio compartilhado para INPUT 1, 2, 3 e 4). Use um cabo de áudio com um plugue para mini-tomada de  $\varnothing 3,5$  mm para conectar a este terminal.

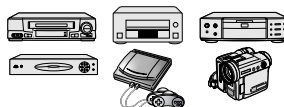









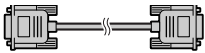
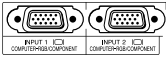





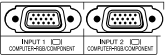
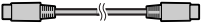

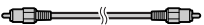

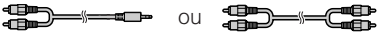
### Terminal INPUT 4

Conexão de equipamento de vídeo sem terminal de saída S-video. (Veja página 25.)

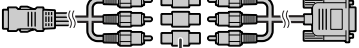
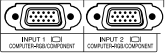
# Exemplos de Cabos para Conexão

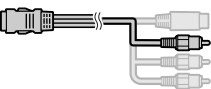
- Para mais detalhes acerca de conexões e cabos, consulte o manual de operação do equipamento conectado.
- Poderá ser necessário usar outros cabos ou conectores não listados abaixo.

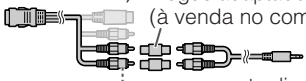
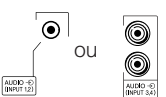
Equipamento	Sinal de Entrada	Cabo	Terminal no projetor
	Vídeo RGB	Cabo RGB (fornecido) 	INPUT 1, 2 
	Áudio do computador	Cabo de áudio ø3,5 mm estéreo (à venda no comércio ou disponível como peça de reposição Sharp número QCNWGA038WJPZ) 	AUDIO INPUT 
  	Vídeo de componente	Cabo 3 RCA (Componente) a D-sub 15-pinos (opcional, AN-C3CP2) 	INPUT 1, 2 
	S-vídeo	Cabo S-vídeo (à venda no comércio) 	INPUT 3 
	Vídeo	Cabo vídeo (à venda no comércio) 	INPUT 4 
	Áudio	Miniplugue de ø3,5 mm para cabo de áudio RCA (à venda no comércio) 	AUDIO INPUT 
 	Vídeo de componente	Cabos para uma câmera ou cabo para vídeo game/Cabo 3 RCA (Componente) a D-sub 15-pinos (opcional, AN-C3CP2)  Plugue adaptador RCA (à venda no comércio)	INPUT 1, 2 
	S-vídeo	Cabos para uma câmera ou cabo para vídeo game 	INPUT 3 
	Vídeo	Cabos para uma câmera ou cabo para vídeo game 	INPUT 4 
	Áudio	Cabos para uma câmera ou cabo para vídeo game/miniplugue de ø3,5mm a áudio RCA (à venda no comércio) Plugue adaptador RCA (à venda no comércio)  ou conecte diretamente no AUDIO (INPUT 3, 4).	AUDIO INPUT 

# Conectar a um Computador

Antes de conectar, certifique-se de desconectar o cabo de alimentação do projetor da tomada CA e desligar os dispositivos a serem conectados. Depois de fazer todas as conexões, ligue o projetor e então os outros dispositivos. Quando conectar um computador, certifique-se que o mesmo seja ligado depois que todas as conexões foram feitas.

Certifique-se de ler o manual de operação dos dispositivos a serem conectados antes de fazer as conexões.

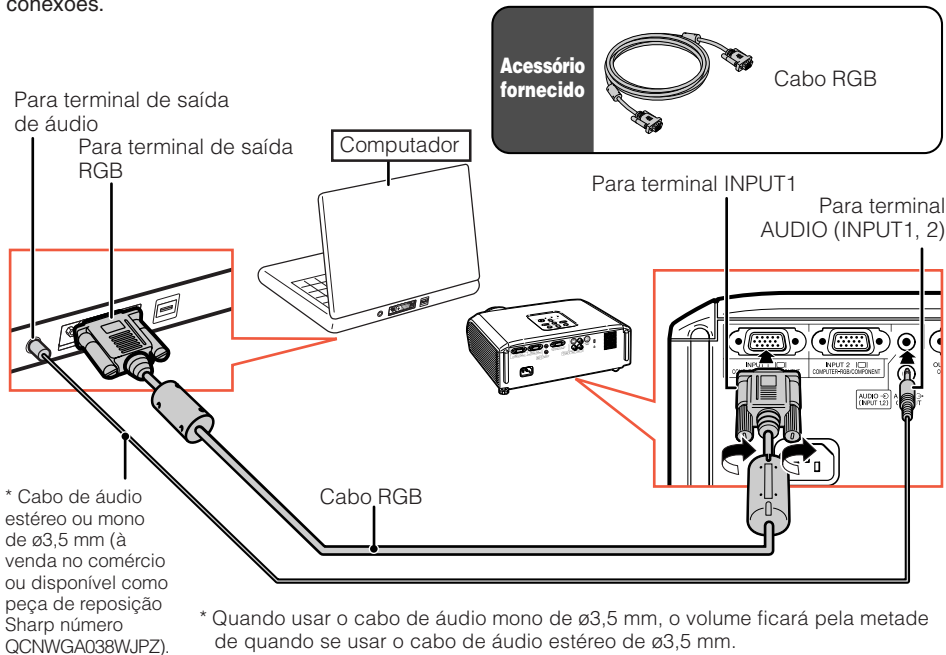

## Nota

- Veja a página 58 "Tabela de Compatibilidade de Computadores" para uma lista de sinais de computador compatíveis com o projetor. O uso de outros sinais de computador que não aqueles listados pode fazer com que algumas funções não funcionem.
- Um adaptador Macintosh pode ser necessário para uso com alguns computadores Macintosh. Contate o revendedor Macintosh da sua área.
- **Dependendo do computador que se estiver usando, a imagem poderá não ser projetada a menos que se ative a porta de saída externa do computador (por exemplo, pressionando-se simultaneamente as teclas "Fn" e "F5" como em um computador da SHARP).** Consulte as instruções específicas no manual de operação do seu computador para como ativar a porta de saída externa do seu computador.

# Conectar a um Equipamento de Vídeo

O projetor está equipado com terminais de entrada que suportam sinais de componente, S-vídeo e vídeo. Consulte a ilustração abaixo para como conectar a um equipamento audiovisual.

A qualidade da imagem é mais alta na ordem de sinais componente, sinais S-vídeo e sinais de vídeo. Caso seu equipamento audiovisual possua um terminal de saída componente, use o terminal COMPUTER/COMPONENT (INPUT1 ou INPUT2) no projetor para conexão de vídeo.

## Quando usar um cabo 3 RCA (Componente) a D-sub 15-pinos (INPUT1 ou INPUT2)

Para terminal de saída de áudio

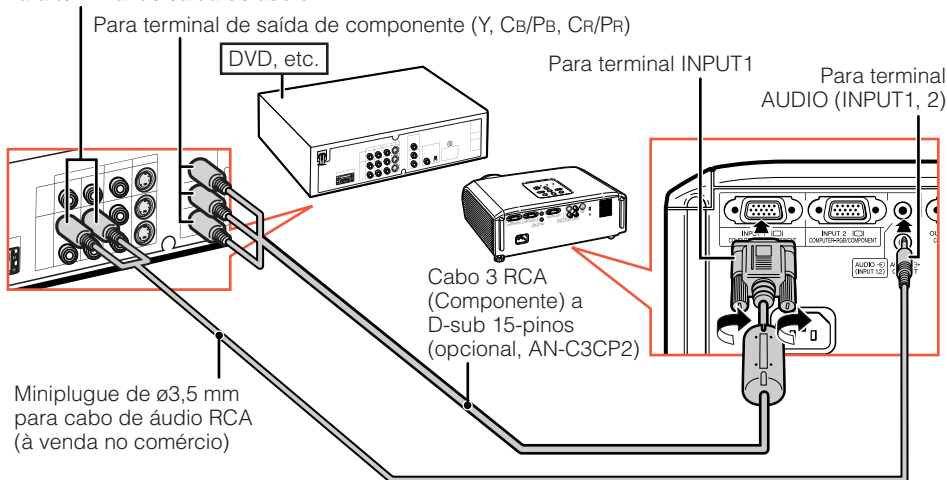

## Quando usar um cabo S-vídeo (INPUT3)

Para terminal de saída de áudio

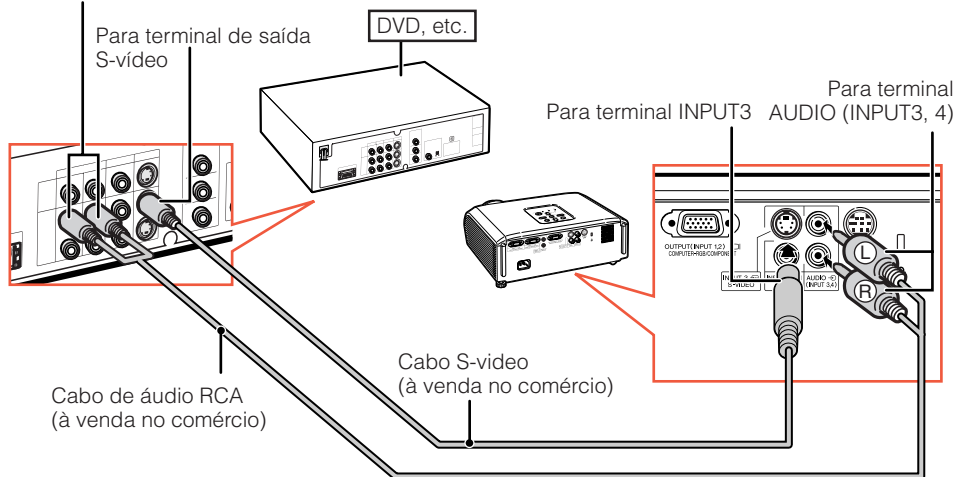

## Quando usar um cabo composto de vídeo (INPUT4)

Para terminal de saída de áudio

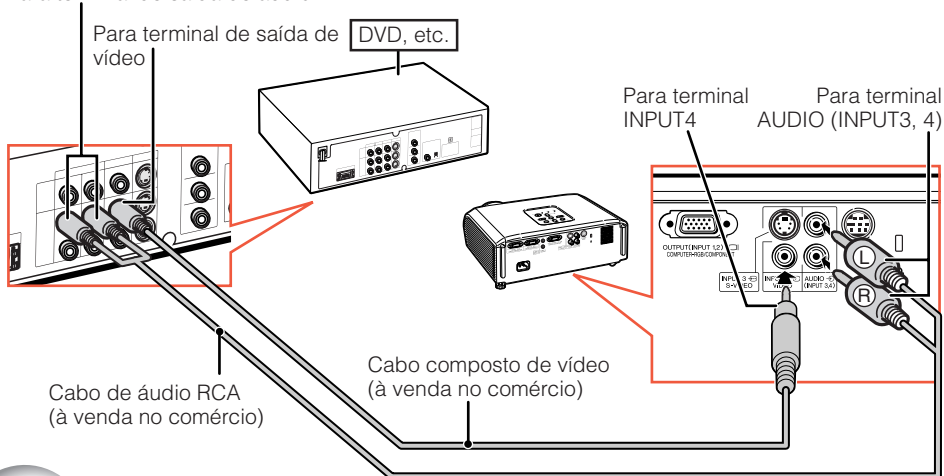

## Conexão a um Monitor com Terminal de Entrada RGB

Pode-se exibir imagem de computador, ao mesmo tempo, no projetor e em outro monitor usando dois cabos RGB.

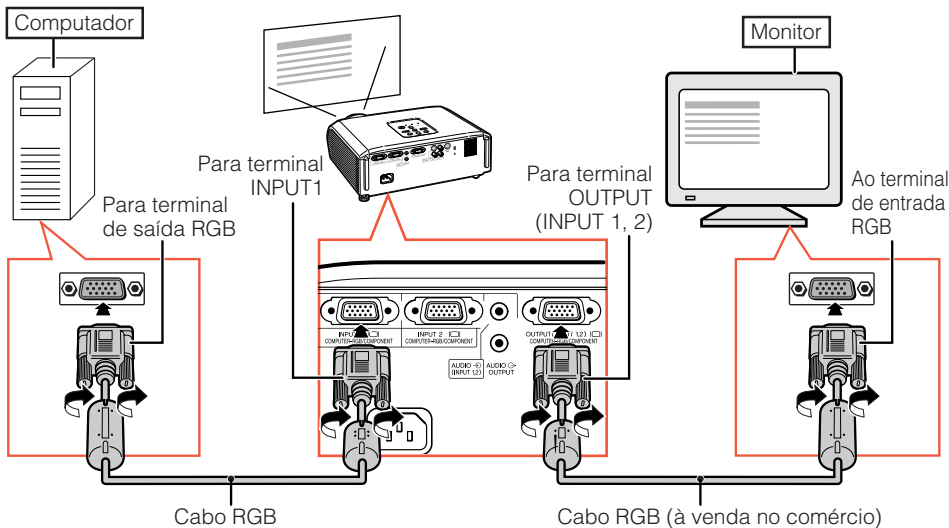

### Nota

- Sinais RGB e Componente podem ser enviados ao monitor.
- Para esta conexão, requer-se outro cabo RGB (à venda no comércio).

# Controlar o Projetor com um Computador

Quando o terminal RS-232C no projetor estiver conectado a um computador com um adaptador DIN-D-sub RS-232C e um cabo de controle serial RS-232C (tipo cruzado, à venda no comércio), o computador pode ser usado para controlar o projetor e verificar o estado do mesmo. Vide página 54 para mais detalhes.

**Quando da conexão a um computador usando um cabo de controle serial RS-232C e um adaptador DIN-D-sub RS-232C.**

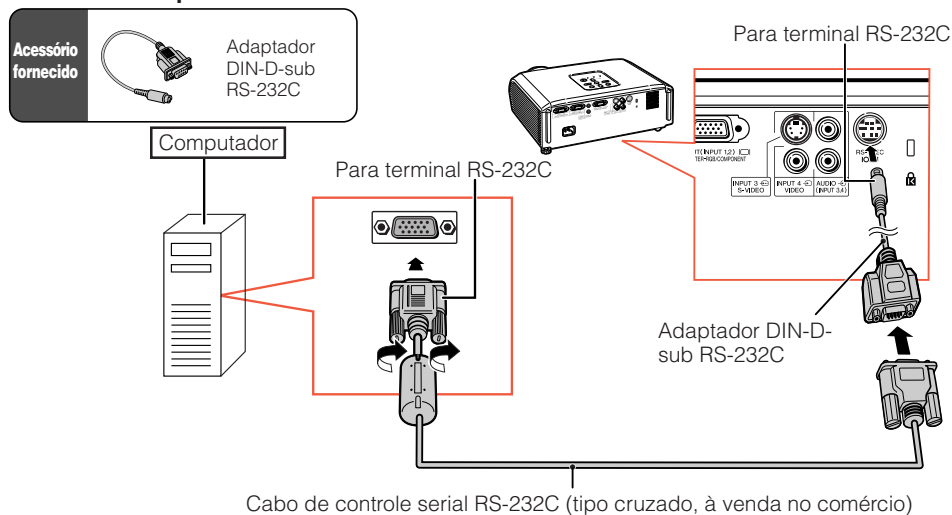

## Nota

- A função RS-232C pode não funcionar caso o terminal do computador não esteja devidamente configurado. Consulte o manual de operação do computador para mais detalhes.
- Vide página 53 para a conexão de um cabo de controle serial RS-232C.

## Informação

- Não conecte o cabo RS-232C a outra porta que não o terminal RS-232C do computador. Tal ato poderá danificar o computador e o projetor.
- Não conecte ou desconecte o cabo de controle serial RS-232C no computador quando o mesmo estiver ligado. Isto poderá danificar o computador.

# Conectar o Cabo de Alimentação

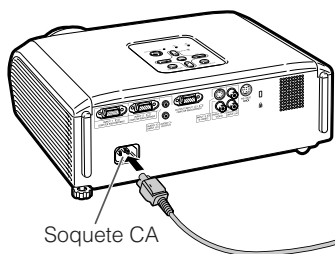
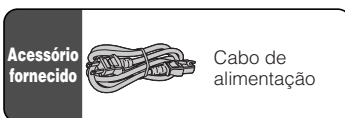

Conecte o cabo de alimentação fornecido ao soquete CA na traseira do projetor.



# Ligar e Desligar o Projetor

## Ligar o Projetor

Note que as conexões a equipamentos externos e tomadas de força devem ser feitas antes de executar as operações descritas abaixo. (Vide páginas 23 a 26.)

**Retire a tampa da lente e pressione**  **STANDBY/ON** no projetor ou  **ON** no controle remoto.

- Quando a Trava do Sistema estiver ativada, a janela de entrada de senha aparece. Para cancelar a senha, entre a senha que tenha sido ajustada. Veja a página 44 para mais detalhes.

### Nota

#### • Acerca do Indicador da Lâmpada

A lâmpada indicadora acende-se para indicar o estado da lâmpada.

**Verde:** A lâmpada está ligada.

**Piscando em verde:** A lâmpada está em aquecimento ou está se desligando.

**Vermelho:** A lâmpada foi desligada de forma anormal ou necessita ser trocada.

- Ao ligar o projetor, poder-se-á experimentar uma breve tremulação da imagem durante os primeiros minutos que a lâmpada começa a entrar em operação. Tal ocorrência é parte normal da operação, e provém da ação do circuito de controle de estabilizar as características de potência da lâmpada. Não se deve interpretar tal ocorrência como defeito do aparelho.
- Se o projetor for colocado no modo Espera e for ligado novamente logo depois, poderá levar algum tempo até que a lâmpada fique pronta para iniciar a projeção.

### Informação

- Inglês é o idioma original de fábrica. Se você deseja mudar o idioma do menu na tela, reconfigure o idioma de acordo com os procedimentos na página 42.

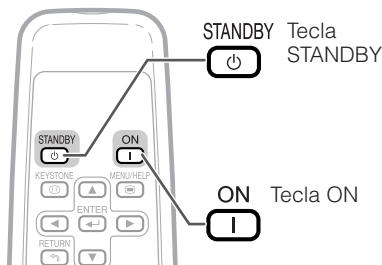
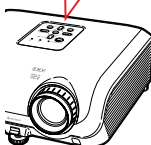
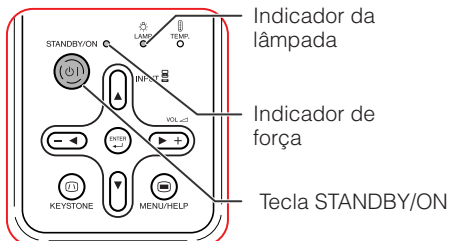

Menu na Tela (mensagem de confirmação)

 Entrar em modo ESPERA?

Sim : Pressione Novamente



Não : Aguarde

Fim.Aguarde.

### Informação

- Não desligue o cabo de alimentação durante a projeção ou funcionamento da ventoinha de resfriamento. Isto pode causar danos devido ao aumento da temperatura interna, pois a ventoinha também pára de funcionar.

## Desligar a alimentação (Colocar o Projetor no Modo Espera)

**1** Pressione  **STANDBY/ON** no projetor ou  **STANDBY** no controle remoto, e então pressione a mesma tecla novamente quando a mensagem de confirmação for exibida, para colocar o projetor no modo Espera.

**2** Desligue o cabo de alimentação da tomada CA depois que a ventoinha de resfriamento parar.

- O indicador de força no projetor pisca em verde durante o resfriamento.
- O indicador de força muda para vermelho quando o projetor terminar o resfriamento.

# Projeção de Imagem

## Acerca do Guia de Configuração

Depois que o projetor for ligado, a tela do Guia de Configuração aparece para ajudá-lo(a) com a configuração do projetor.

Itens de Orientação

- 1 FOCUS
- 2 HEIGHT ADJUST
- 3 ZOOM

Pressione  ENTER para sair da tela Guia de Configuração.

### Nota

- A tela Guia de Configuração evidencia automaticamente os itens na seguinte ordem:

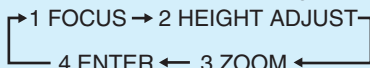

Entretanto, pode-se ajustar o foco, a altura (ângulo) ou a zoom a despeito dos itens evidenciados.

- Se você não deseja exibir o Guia de Configuração da próxima vez, ajuste "Menu" - "AJ ECRÃ" - "Guia Configur." para "Desativar". (Veja página 42.)

Tela do Guia de Configuração

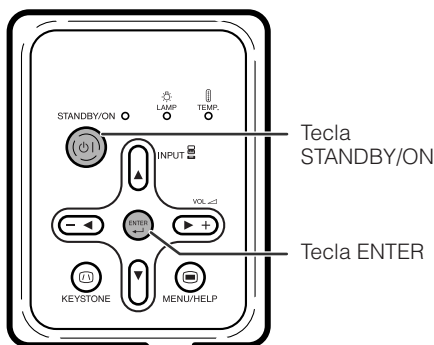
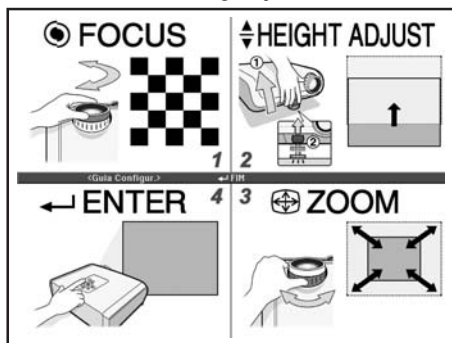

Anel da zoom

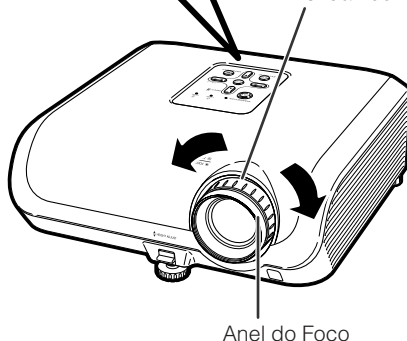

Anel do Foco

## Ajustar a Imagem Projetada

### 1 Ajustar o Foco

Você pode ajustar o foco com o anel do foco no projetor.

Gire o anel do foco para ajustar o foco, observando a imagem projetada.

### 2 Ajustar o Tamanho da Tela

Pode-se ajustar o tamanho da tela usando o anel da zoom no projetor.

Gire o anel da zoom para aumentar ou diminuir o tamanho da tela.



### 3 Ajustar a Altura

A altura do projetor pode se ajustada usando o pé de ajuste na frente e na traseira do projetor.

Quando a tela estiver acima do projetor, a imagem projetada pode ser elevada ajustando-se o projetor.

**1 Levante o projetor para ajustar sua altura, mantendo levantada a alavanca de HEIGHT ADJUST.**

**2 Retire as mãos da alavanca de HEIGHT ADJUST do projetor depois que a altura do mesmo tenha sido devidamente ajustada.**

- O ângulo de projeção é ajustável a até 8 graus da superfície na qual o projetor está assentado.

**3 Use o pé de ajuste traseiro para nivelar o projetor.**

- O projetor é ajustável a  $\pm 1$  grau da posição padrão.

#### Nota

- Quando a altura do projetor é ajustada, ocorrem distorções trapezoidais. Siga os procedimentos de Correção Keystone para corrigir as distorções. (Vide páginas 31 e 41.)

#### Informação

- Procure não aplicar pressão demasiada no projetor com o pé de ajuste frontal para fora.
- Quando for abaixar o projetor, tome cuidado para não prender os dedos na área entre o pé de ajuste e o projetor.
- Segure o projetor firmemente quando for levantá-lo ou carregá-lo.
- Não segure pela parte da lente.

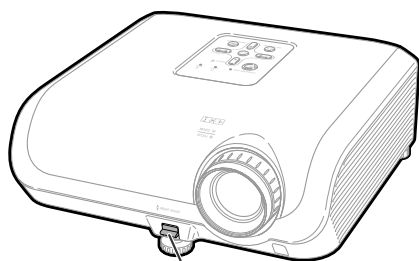

Alavanca de HEIGHT ADJUST

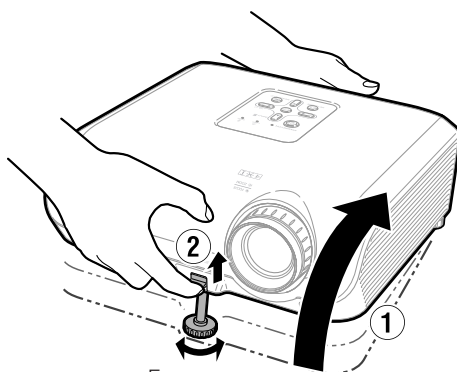

Faça pequenos ajustes.

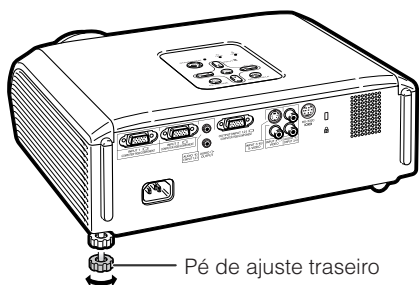

Pé de ajuste traseiro

# Projeção de Imagem (Continuação)

## Mudar o Modo de Entrada

Selecione o modo de entrada apropriado para o equipamento conectado.

Pressione INPUT 1, INPUT 2, INPUT 3 ou INPUT 4 no controle remoto para selecionar o modo de entrada.

- Quando se pressionar INPUT (▲/▼) no projetor, o modo de entrada comuta na seguinte ordem: ENTRADA1 ENTRADA2 ENTRADA3 ENTRADA4.
- Quando “Auto Busca” estiver ajudado para “Ativar”, INPUT (▲/▼) no projetor funcionam como teclas Busca Automática. (Veja a página 43.)

## Ajustar o Volume

Pressione / no controle remoto ou / no projetor para ajustar o volume.

### Nota

- Pressionando-se / abaixa-se o volume.
- Pressionando-se / aumenta-se o volume.
- Quando o projetor estiver conectado a um equipamento externo, o nível do volume do equipamento muda de acordo com o nível de volume do projetor. Ajuste o volume do projetor ao nível mínimo quando for ligar/desligar o projetor, ou quando for mudar o sinal de entrada.
- Quando não se desejar que haja saída através do altofalante do projetor quando este estiver conectado a um equipamento externo, ajuste “Alto falante” no menu “AJ PROJ” para “Desativar”. (Vide página 43.)

## Exibir a Tela Preta e Desligar o Som Temporariamente

Pressione AV MUTE no controle remoto para exibir temporariamente uma tela preta e desativar o som.

### Nota

- Pressionando AV MUTE novamente trará a imagem projetada de volta.

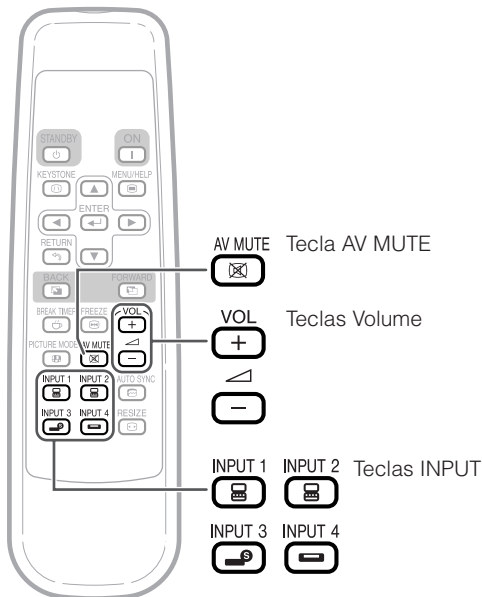

### Menu na Tela



### Menu na Tela



## Correção da Distorção Trapezoidal

Quando a imagem for projetada de cima ou de baixo em direção à tela a um ângulo, a imagem torna-se distorcida trapezoidalmente. A função para corrigir distorções trapezoidais é chamada Correção Keystone.

### Nota

- A Correção Keystone pode ser ajustada a um ângulo de até aproximadamente  $\pm 13$  graus e a tela pode também ser ajustada a um ângulo de aproximadamente  $\pm 13$  graus (quando o modo Redimensionar estiver ajustado para "NORMAL" (vide página 32)).

**1** Pressione **KEYSTONE** para entrar no modo Correção Keystone.

- Pode-se também exibir o menu na tela do modo Correção Keystone com **KEYSTONE** no projetor.

**2** Pressione **▲/▶** ou **◀/▼** para ajustar a Correção Keystone.

- Pode-se também ajustar a Correção Keystone usando as teclas de ajuste no projetor.

### Nota

- Pressione **RETURN** enquanto o menu na tela do modo Correção Keystone estiver exibido para retornar à configuração usual.

**3** Pressione **KEYSTONE**.

- O menu na tela exibindo o modo Correção Keystone desaparecerá.
- Pode-se também usar **KEYSTONE** no projetor.

### Acerca da Correção Keystone Automática

- O projetor detecta automaticamente a inclinação e a função AUTO ANGULAÇÃO corrige automaticamente a distorção trapezoidal.

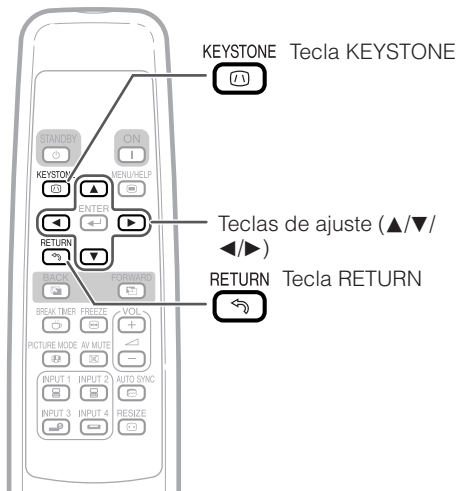

▼ Menu na tela (modo Correção Keystone)



Comprime o lado superior.  
(Mova a barra corrediça na direção +.)

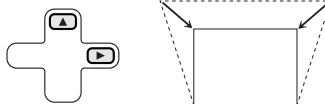

Comprime o lado inferior.  
(Mova a barra corrediça na direção -.)

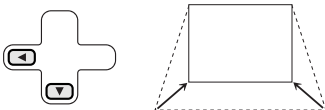

### Informação

- Durante o ajuste da imagem usando a Correção Keystone, linhas retas e as bordas da imagem poderão aparecer dentadas.

### Nota

- A Correção Keystone Automática poderá não funcionar devidamente em alguns casos, tais como quando a tela de projeção estiver inclinada, ou quando a temperatura estiver extremamente alta ou baixa, ou quando a zoom estiver ajustada para o máximo ou mínimo. Em tais casos, recomenda-se um ajuste fino da Correção Keystone seguindo os passos 1 a 3.
- Pode-se escolher "Ativar" ou "Desativar" para o modo Auto Correção Keystone. (Vide página 41.)

# Projeção de Imagem (Continuação)

## Modo Reajustar

Esta função permite que você modifique ou configure o modo Redimensionar para acentuar a imagem de entrada. Dependendo do sinal de entrada, você pode escolher imagem “NORMAL”, “BORDA” ou “ALONGAR”.

Pressione  **RESIZE**.

- Veja página 41 para ajustar na tela de menu.

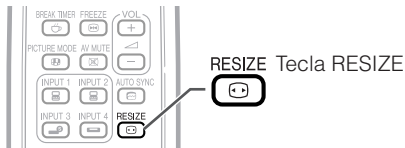

### Computador

		NORMAL	BORDA	ALONGAR
4:3 razão aparente	SVGA (800 × 600)			
	XGA (1024 × 768)	1024 × 768	768 × 576	1024 × 576
	SXGA (1280 × 960)			
	SXGA + (1400 × 1050)			
Outras razões aparentes	SXGA (1280 × 1024)	1024 × 768	768 × 576	1024 × 576
	1280 × 720	—	—	1024 × 576

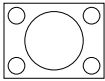
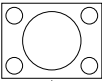
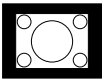
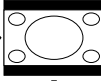
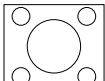
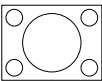
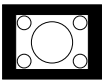
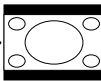
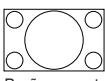
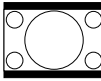



Sinal de Entrada		Enviar imagem da tela		
Computador	Tipo de imagem	NORMAL	BORDA	ALONGAR
Resolução mais baixa que XGA				
XGA	 Razão aparente 4:3			
Resolução mais alta que XGA				
SXGA (1280 × 1024)	 Razão aparente 5:4			
1280 × 720	 Razão aparente 16:9	—	—	

\* Modo para projetar uma imagem com a razão aparente original sem cortar nenhuma porção.

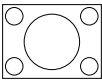
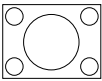
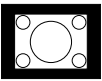
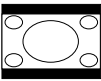
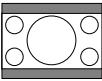
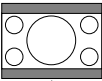
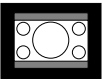
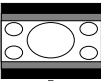

 : Corta fora a área na qual a imagem não pode ser projetada.

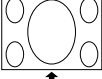
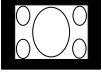
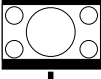
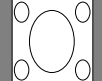
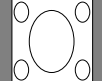
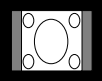
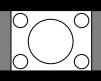
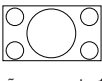
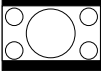
## VÍDEO

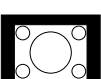
- “ALONGAR” fica fixo quando entram sinais 540P, 720P ou 1080I.

Sinal de Entrada		Enviar imagem da tela		
DVD / Vídeo	Tipo de imagem	NORMAL	BORDA	ALONGAR
480I, 480P, 576I, 576P, NTSC, PAL, SECAM	 Razão aparente 4:3	* 	* 	
	 Caixa de correio	* 	* 	
	 Imagem comprimida 16:9			* 
	 Imagem comprimida 4:3			* 
540P, 720P, 1080I	 Razão aparente 16:9	—	—	* 
	 Razão aparente 16:9 (razão aparente 4:3 em tela 16:9)	—	—	* 

\* Modo para projetar uma imagem com a razão aparente original sem cortar nenhuma porção.

-  : Corta fora a área na qual a imagem não pode ser projetada.
-  : Área na qual a imagem não está incluída nos sinais originais.

# Operação com o Controle Remoto

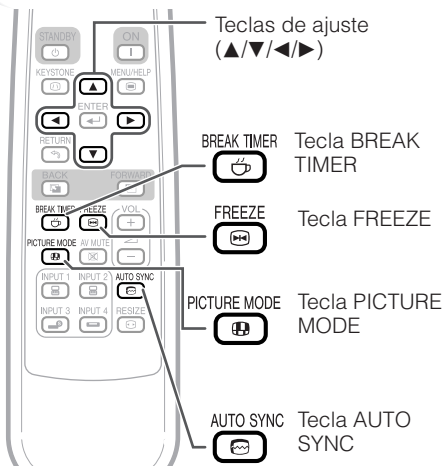

## Sincronia Automática (Ajuste de Sincronia Automática)

A função Sincronia Automática funciona quando da detecção de um sinal de entrada depois que o projetor for ligado.

Pressione AUTO SYNC para comandar manualmente a função Sincronia Automática.

### Nota

- Quando não for possível obter uma imagem otimizada com o ajuste de Sincronização Automática, use o menu de ajuda para ajustar manualmente. (Veja página 46.)

## Exibição e Ajuste do Intervalo

- 1 Pressione BREAK TIMER.
  - O temporizador começa a contagem regressiva de 5 minutos.

▼Menu na Tela



- 2 Pressione ▲/▼/◀/▶ para ajustar a duração do intervalo.

- **Aumenta com ▲ ou ▶**  
5 minutos → 6 minutos → 60 minutos
- **Diminui com ◀ ou ▼**  
4 minutos → 3 minutos → 1 minuto
- O intervalo pode ser ajustado em unidades de um minuto (até 60 minutos).

Cancelar a função de exibição do intervalo

Pressione BREAK TIMER.

### Nota

- A função Intervalo não funciona quando o projetor estiver operando com as funções "Sinc. Automática", "IMOBILIZAÇÃO" ou "AV MUDO" ativadas.

## Congelar uma Imagem em Movimento

- 1 Pressione FREEZE.
  - A imagem projetada é congelada.
- 2 Pressione FREEZE novamente para retornar à imagem dinâmica do dispositivo conectado no momento.

## Selecionar o Modo Imagem

Você pode selecionar o modo Imagem mais conveniente para imagem projetada, tal como para filmes ou vídeo games.

Pressione PICTURE MODE.

- Quando se pressionar PICTURE MODE, o modo Imagem muda na seguinte ordem:  
 Padrão → Apresentação → Cinema → Jogo → sRGB \*

### Nota

- Veja a página 39 para detalhes relativos ao modo Imagem.

\* "sRGB" é exibido somente quando houver entrada de sinais RGB.

# Itens do Menu

A seguir estão mostrados os itens que podem ser ajustados no projetor.

## Menu “Imagem”

INPUT 1 (RGB)/INPUT 2 (RGB)

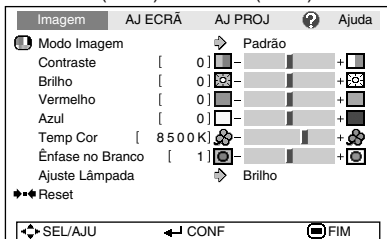

INPUT 1 (Componente)/INPUT 2 (Componente)/INPUT 3/INPUT 4

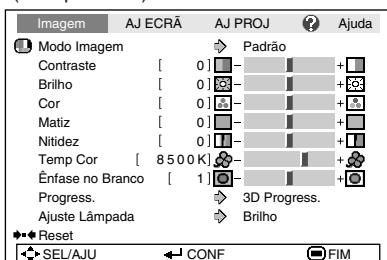

## Menu “Ajuste de Tela (AJ ECRÃ)”

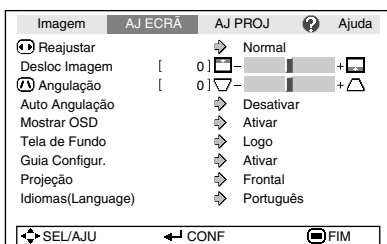

- Pode-se ajustar os itens do menu com os ícones (“”, “”) e “” usando as teclas respectivas no controle remoto.

\*1 Itens quando da entrada de sinais RGB através de INPUT 1 ou INPUT 2.

\*2 Itens quando da entrada de sinais componente através de INPUT 1 ou INPUT 2, ou quando da escolha de INPUT 3 ou INPUT 4.

\*3 “Tom” aparecerá na tela do menu somente quando da entrada de sinais PAL ou SECAM (inclusive quando da mudança forçada a estes sinais de entrada). Basicamente, não há necessidade de ajustar o “Tom”, mas pode-se ajustar o tom da imagem com este ajuste quando da entrada de sinais PAL ou SECAM.

Menu principal

Imagem

→ Página 39

Modo Imagem

→ Página 39

Sub menu

Padrão  
Apresentação  
Cinema  
Jogo  
sRGB\*1

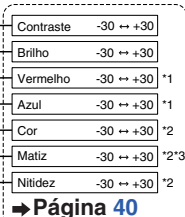

→ Página 40

Temp Cor

→ Página 40

5500K  
6500K  
7500K  
8500K  
9300K  
10500K

Ênfase no Branco [0/1/2]

→ Página 40

Progress.

→ Página 40

2D Progress.  
3D Progress.  
Mode Filme

Ajuste Lâmpada

→ Página 40

Brilho  
Eco + Silen

Reset

Menu principal

AJ ECRÃ

→ Página 41

Reajustar

→ Página 41

Normal  
Borda  
Alongar

Desloc Imagem -96 ↔ +96

→ Página 41

Angulação -127 ↔ +127

→ Página 41

Auto Angulação [Ativar/Desativar]

→ Página 41

Mostrar OSD [Ativar/Desativar]

→ Página 42

Tela de Fundo

→ Página 42

Logo  
Tela Azul  
Nenhum

Guia Configur. [Ativar/Desativar]

→ Página 42

Projeção

→ Página 42

Frontal  
Teto + Frontal  
Traseira  
Teto + Traseira

Idiomas (Language)

→ Página 42

English  
Deutsch  
Español  
Nederlands  
Français  
Italiano  
Svenska  
Português  
汉语  
한국어  
日本語

# Itens do Menu (Continuação)

## Menu “Ajuste de Projeção (AJ PROJ)”

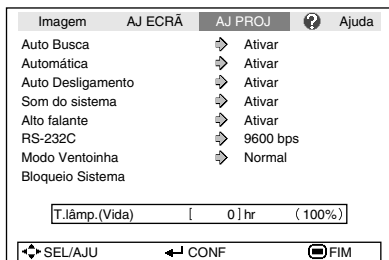

Menu principal

AJ PROJ

→ **Página 43**

Auto Busca [Ativar/Desativar]

→ **Página 43**

Automática [Ativar/Desativar]

→ **Página 43**

Auto Desligamento [Ativar/Desativar]

→ **Página 43**

Som do sistema [Ativar/Desativar]

→ **Página 43**

Alto falante [Ativar/Desativar]

→ **Página 43**

RS-232C

→ **Página 44**

9600 bps  
115200 bps

Modo Ventoinha

→ **Página 44**

Normal  
Alta

Bloqueio Sistema

→ **Página 44**

Código Antigo  
Código Novo  
Reconfirmar

T.lâmp.(Vida)

→ **Página 44**

Sub menu

## Menu “Ajuda”

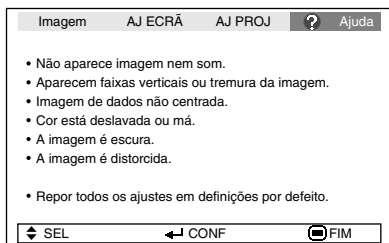

## Itens ajustáveis com o menu “Ajuda”

### Menu “Ajuda” → Página 46

- Aparecem faixas verticais ou tremura da imagem.
  - Sync. Automática
  - Ajuste o ruído vertical.
  - Ajuste o ruído horizontal.
- Imagem de dados não centrada.
  - Sync. Automática
  - Horiz.
  - Vertic.
- Cor lavada ou ruim
  - INPUT 1 ou INPUT 2
  - Tipo de sinal: Auto/RGB/Componente
  - INPUT 3 ou INPUT 4
  - Sistema de vídeo: A u t o / P A L / S E C A M / NTSC3.58/NTSC4.43/PAL-M/PAL-N/PAL-60

\* Os itens selecionáveis variam dependendo do sinal de entrada e do modo de entrada escolhidos.



# Uso da Tela do Menu

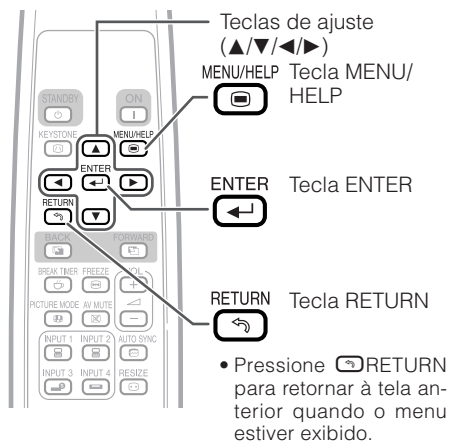
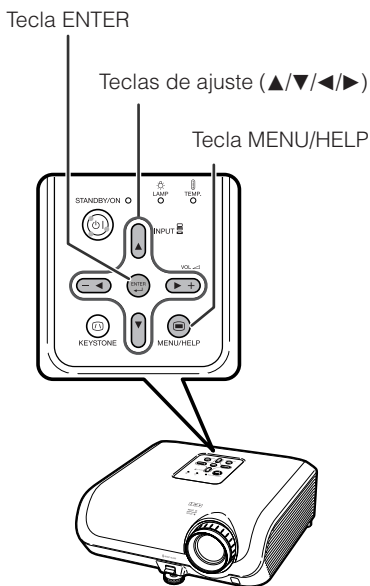

## Seleções do Menu (Ajustes)

Exemplo: Ajuste de “Brilho”.

- Esta operação pode também ser executada usando as teclas no projetor.

- 1** Pressione MENU.
  - A tela do menu “Imagem” para o modo de entrada selecionado é exibida.
- 2** Pressione ou e escolha “Imagem” para ajustar.

Exemplo: tela do menu “Imagem” para modo ENTRADA 1 (RGB)

Item do menu

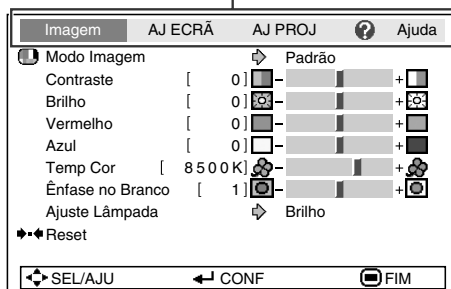

# Uso da Tela do Menu (Continuação)

## 3 Pressione ▲ ou ▼ e escolha “Brilho” para ajustar.

- O item selecionado fica em evidência.

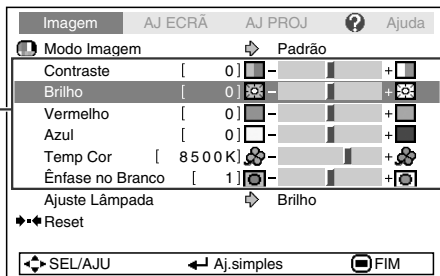

## Para ajustar a imagem projetada observando-a

### Pressione ENTER.

- O item escolhido (p.ex. “Brilho”) é exibido por si na base da tela.
- Ao pressionar-se ▲ ou ▼, o item seguinte será exibido (“Vermelho” será exibido depois de “Brilho”).

### Nota

- Pressione ENTER novamente para retornar à tela anterior.

Itens a serem ajustados

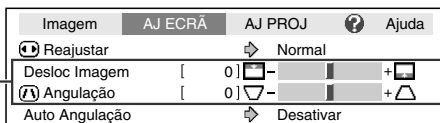

O item é exibido por si.



## 4 Pressione ◀ ou ▶ para ajustar o item selecionado.

- O ajuste é assim armazenado.

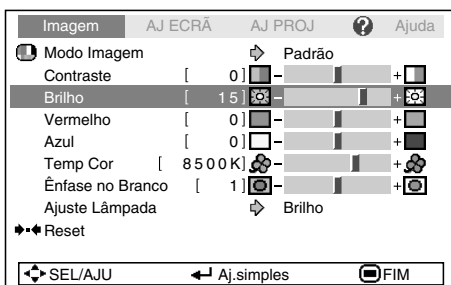

## 5 Pressione MENU/HELP.

- A tela de menu desaparecerá.

### Nota

- As teclas do menu não funcionam quando o projetor estiver operando com as funções “Sinc. Automática”, “Intervalo”, “IMOBILIZAÇÃO”, ou “AV MUDO” ativadas.

# Ajustes de Imagem (Menu “Imagem”)

Operação do menu → Página 37

► Exemplo: tela do menu “Imagem” para modo ENTRADA 1 (RGB)

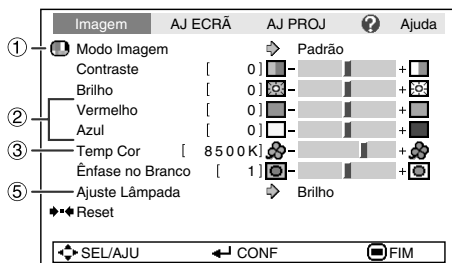

► Exemplo: tela do menu “Imagem” para modo ENTRADA 3

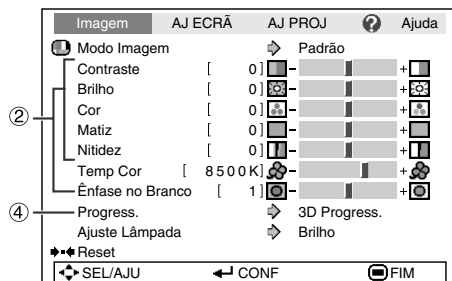

## 1 Selecionar o Modo Imagem

Itens selecionáveis	Descrição	Ajustes originais de cada item quando se escolher Modo Imagem		
		Temp Cor	Ênfase no Branco	Ajuste Lâmpada
Padrão	Para imagem padrão	8500K	1	Brilho
Apresentação	Clareia porções da imagem para dar mais realce às apresentações.	8500K	2	Brilho
Cinema	Proporciona uma matiz natural à imagem projetada.	6500K	0	Eco + Silen
Jogo	Proporciona a nitidez da imagem projetada.	8500K	2	Brilho
*sRGB	Para alta fidelidade de reprodução de imagens de um computador.	–	–	Brilho

- “sRGB” é exibido somente quando da entrada de sinais RGB.
- Pode-se configurar ou ajustar cada item no menu “Imagem” à sua preferência. Qualquer mudança que se faça é armazenada na memória.

### Nota

- Você pode também pressionar **PICTURE MODE** no controle remoto para selecionar o modo Imagem. (Veja página 34.)
- \*sRGB é um padrão internacional de reprodução de cores regulado pela IEC (Comissão Eletrotécnica Internacional). Como a área de cor fixa foi decidida pela IEC, as imagens são exibidas em matizes naturais baseadas na imagem original, quando “sRGB” for selecionado. Para informações adicionais a respeito da função sRGB, visite o site “<http://www.srgb.com/>”. Quando “sRGB” for selecionado, não se pode ajustar itens tais como “Vermelho”, “Azul”, “Temp Cor” e “Ênfase no Branco”.

### Informação

- Quando “sRGB” for selecionado, a imagem projetada poderá ficar escura, mas isto não indica nenhum problema no aparelho.

# Ajustes de Imagem (Menu “Imagem”) (Continuação)

Operação do menu → Página 37

## ② Ajustar a Imagem

Itens de Ajuste	Tecla ◀	Tecla ▶
Contraste	Para menos contraste.	Para mais contraste.
Brilho	Para menos claridade.	Para mais claridade.
Vermelho*1	Para vermelho mais fraco.	Para vermelho mais forte.
Azul*1	Para azul mais fraco.	Para azul mais forte.
Cor*2	Para menos intensidade de cor.	Para mais intensidade de cor.
Matiz*2 *3	Para tornar tons de pele arroxeados.	Para tornar tons de pele esverdeados.
Nitidez*2	Para menos nitidez.	Para mais nitidez.
Ênfase no Branco*1	Para alta fidelidade de reprodução de cores.	Para mais vivacidade.

\*1 Não ajustável/selecionável quando “sRGB” for selecionado.

\*2 Não exibido no modo de entrada RGB.

\*3 “Tom” aparecerá na tela do menu somente quando da entrada de sinais PAL ou SECAM (inclusive quando da mudança forçada a estes sinais de entrada). Basicamente, não há necessidade de ajustar o “Tom”, mas pode-se ajustar o tom da imagem com este ajuste quando da entrada de sinais PAL ou SECAM.

### Nota

- Não se pode escolher “Ênfase no Branco” ou “Temp Cor” quando “sRGB” for selecionado.
- Para retornar todos os itens de configuração aos valores originais, selecione “Reset” e pressione  ENTER.

## ③ Ajustar a Temperatura de Cor

Itens selecionáveis	Descrição
5500K 6500K 7500K 8500K 9300K 10500K	Para temperaturas de cor mais baixas, para imagens mais quentes, tipo incandescente avermelhado.  Para aumentar a temperatura de cor para obter-se imagens mais frias, azuladas tipo fluorescente.

### Nota

- Valores de “Temp Cor” são somente para propósitos gerais normais.

## ④ Progressivo

Itens selecionáveis	Descrição
Progressivo 2D	Útil para exibir imagens com movimento rápido, tais como em esportes.
Progressivo 3D	Útil para exibir com mais claridade imagens em movimento relativamente lento tais como novelas e documentários.
Modo Filme	Reproduz claramente a imagem do filme-fonte*. Exibe a imagem otimizada do filme transformado com acentuação por abaixamento três-a-dois (NTSC e PAL60Hz) ou por abaixamento dois-a-dois (PAL50Hz e SECAM) para imagens de modo Progressivo.

\* O filme-fonte é uma gravação de vídeo digital com codificação original a 24 quadros/segundo. O projector pode converter este filme-fonte para vídeo progressivo a 60 quadros/segundo com NTSC e PAL60Hz, ou a 50 quadros/segundo com PAL50Hz e SECAM, a fim de reproduzir imagens de alta definição.

### Nota

- Em NTSC ou PAL60Hz, mesmo que se tenha ajustado para o modo progressivo 3D, a acentuação por abaixamento três-a-dois será ativada automaticamente quando da entrada do filme-fonte.
- Quando a imagem estiver desfocada ou com interferências, mude para o modo Otimizado.
- Quando usar entradas progressivas, as entradas são diretamente exibidas de modo que os modos Progressivo 2D, Progressivo 3D e Filme não possam ser selecionados.

## ⑤ Ajuste da Lâmpada

Itens selecionáveis	Clari-dade	Som da ventoinha	Consumo de energia (Quando usar AC 110V)	Vida Útil da Lâmpada
Eco + Silen	Aprox. 80%	Baixo	308W	Aprox. 3.000 horas
Brilho	100%	Normal	385W	Aprox. 1.500 horas

### Nota

- Quando “Ajuste Lâmpada” for ajustado para “Eco + Silen”, o consumo de força diminuirá e a vida útil da lâmpada é prolongada. (A claridade de projeção diminui aproximadamente 20%.)

# Ajustar a Imagem Projetada (Menu “AJ ECRÃ”)

Operação do menu → Página 37

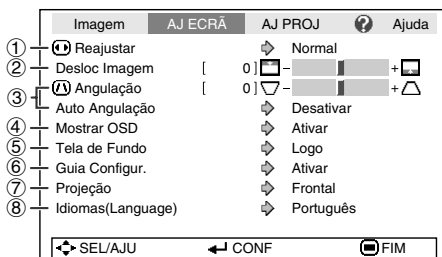

## ① Configurar o Modo Reajustar

### Nota

- Para detalhes do modo Reajustar, veja páginas 32 e 33.
- Você também pode pressionar RESIZE no controle remoto para ajustar o modo reajustar. (Veja página 32.)

## ② Ajustar a Posição da Imagem

Você pode mover verticalmente a imagem projetada.

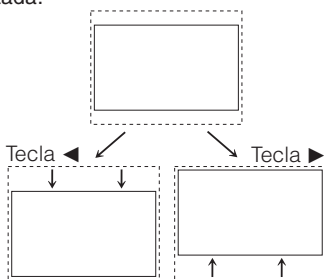

### Nota

- Não se pode ajustar este item quando “Reajustar” estiver ajustado para “Normal”.

## ③ Correção de Angulação

Quando a imagem for projetada de cima ou de baixo em direção à tela a um ângulo, a imagem torna-se distorcida trapezoidalmente. A função para corrigir distorções trapezoidais é chamada Correção Keystone.

Para Correção Keystone Automática

**Ajuste “Auto Angulação” no menu “AJ ECRÃ” para “Ativar”.**

Para Correção Keystone Manual

**Selecione “Auto Angulação” no menu “AJ ECRÃ” para “Desativar”, e selecione “Angulação”, e então ajuste com o deslizamento da barra.**

### Correção Manual

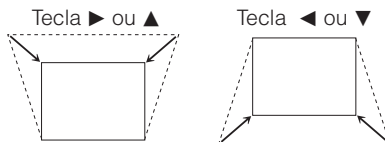

Vide página 31 para detalhes quanto à Correção Keystone.

### Nota

- A Correção Angulação pode ser ajustada a um ângulo de até aproximadamente  $\pm 13$  graus com o “Auto Angulação” e um ângulo de até aproximadamente  $\pm 13$  degrees com o “Angulação” manual (quando “Reajustar” estiver ajustado para “Normal”).

# Ajustar a Imagem Projetada (Menu “AJ ECRÃ”) (Continuação)

Operação do menu → Página 37

## ④ Configurar o Menu na Tela

Itens selecionáveis	Descrição
Ativar	Todos os Menus na Tela são exibidos.
Desativar	ENTRADA/VOLUME/AV MUDO/ IMOBILIZAÇÃO/AUTOMÁTICA/ REAJUSTAR/MODO IMAGEM/ “Foi pressionado um botão inválido.” não são exibidos.

## ⑦ Reverter/Inverter as Imagens Projetadas

Itens selecionáveis	Descrição
Frontal	Imagem normal (Projetada da frente da tela)
Teto+Frontal	Imagem invertida (Projetada da frente da tela, com projetor invertido)
Traseira	Imagem revertida (Projetada de trás da tela, ou com um espelho)
Teto+Traseira	Imagem revertida e invertida (Projetada com um espelho)

Vide página 19 para detalhes do Modo Projeção.

## ⑤ Selecionar a Imagem de Fundo

Itens selecionáveis	Descrição
Logotipo	Tela com logotipo Sharp
Azul	Tela azul
Nenhum	—

## ⑥ Configurar o Guia de Configuração

Itens selecionáveis	Descrição
Ativar	Exibir o Guia de Configuração ao ligar o projetor.
Desativar	Não exibir o Guia de Configuração.

## ⑧ Selecionar o Idioma do Menu na Tela

O projetor pode exibir o menu na tela em 11 idiomas diferentes.

English  
Deutsch  
Español  
Nederlands  
Français  
Italiano  
Svenska  
Português  
汉语  
한국어  
日本語

# Ajustar a Função Projetor (Menu “AJ PROJ”)

Operação do menu → Página 37

	Imagem	AJ ECRÃ	AJ PROJ	Ajuda
①	Auto Busca		⇨ Ativar	
②	Automática		⇨ Ativar	
③	Auto Desligamento		⇨ Ativar	
④	Som do sistema		⇨ Ativar	
⑤	Alto falante		⇨ Ativar	
⑥	RS-232C		⇨ 9600 bps	
⑦	Modo Ventoinha		⇨ Normal	
⑧	Bloqueio Sistema			
⑨	T.lâmp.(Vida) [ 0 ] hr (100%)			
	SEL/AJU		CONF	FIM

## ① Função Busca Automática

Esta função verifica automaticamente as entradas e muda para o modo de entrada no qual os sinais estiverem sendo recebidos, quando o projetor é ligado ou quando a tecla INPUT for pressionada.



### Quando “Auto Busca” estiver ajustada para “Ativar”

- Caso dois ou mais sinais de entrada forem encontrados, o projetor escolhe a fonte de entrada na ordem ENTRADA 1 → ENTRADA 2 → ENTRADA 3 → ENTRADA 4 quando INPUT (▲/▼) for pressionado no projetor.
- Quando “Auto Busca” estiver ajustada para “Ativar”, pressione **INPUT 1**, **INPUT 2**, **INPUT 3** ou **INPUT 4** no controle remoto para escolher um modo de entrada que não o modo escolhido pelo projetor.

## ② Sincronia Automática (Ajuste de Sincronia Automática)

Itens selecionáveis	Descrição
Ativar	O ajuste de Sincronia Automática ocorrerá quando o projetor for ligado ou quando sinais de entrada forem comutados, quando conectado a um computador.
Desativar	O ajuste de Sincronia Automática não foi executado automaticamente.



- O ajuste de Sincronia Automática é também executável pressionando-se **AUTO SYNC** no controle remoto.
- O ajuste de Sincronização Automática pode levar algum tempo para ser concluído, dependendo da imagem do computador conectado ao projetor.
- Quando não for possível obter-se uma imagem satisfatória com a Sincronia Automática, use ajustes manuais. (Vide página 46.)

## ③ Função Desligamento Automático

Itens selecionáveis	Descrição
Ativar	Quando nenhum sinal de entrada for detectado por mais de 15 minutos, o projetor irá entrar automaticamente no modo Espera.
Desativar	A função Desligamento Automático será desativada.



- Quando a função Desligamento Automático estiver ajustada para “Ativar”, 5 minutos antes do projetor entrar no modo Espera, a mensagem “Entrar em modo ESPERA em X min.” aparecerá na tela para indicar o tempo restante.

## ④ Configurar o Som de Confirmação (Som do sistema)

Itens selecionáveis	Descrição
Ativar	Um som de confirmação soa quando o projetor é ligado/desligado.
Desativar	Não se ouve nenhum som de confirmação.

## ⑤ Configuração do Alto-Falante

Itens selecionáveis	Descrição
Ativar	Os sinais de áudio são emitidos pelos altofalantes internos.
Desativar	Os sinais de áudio não são emitidos pelos altofalantes internos.

# Ajustar a Função Projetor (Menu “AJ PROJ”) (Continuação)

Operação do menu → Página 37

## ⑥ Escolha da Velocidade de Transmissão (RS-232C)

Assegure-se que tanto o projetor como o computador estejam ajustados para a mesma taxa baud.

Itens selecionáveis	Descrição
9600bps	Velocidade de transmissão lenta.
	↕
115200bps	Velocidade de transmissão rápida.

## ⑦ Ajuste do Modo da Ventoinha

Esta função altera a velocidade de rotação da ventoinha.

Itens selecionáveis	Descrição
Normal	Apropriado para ambientes normais.
Alta	Escolha este modo quando for usar o projetor a altitudes de aproximadamente 1.500 metros (4.900 pés) ou mais.

Quando o “Modo Ventoinha” estiver ajustado para “Alta”, a rotação da ventoinha aumenta, e o barulho da mesma fica mais audível.

## ⑨ Verificar a Estado da Vida Útil da Lâmpada

Pode-se confirmar o tempo cumulativo de uso e o tempo de vida útil restante da lâmpada (porcentagem).

Condição de uso da lâmpada	Vida útil restante da lâmpada	
	“Vida”	
	100%	5%
Operado exclusivamente com o Ajuste da Lâmpada em “Eco + Silen”	Aprox. 3.000 horas	Aprox. 150 horas
Operado exclusivamente com o Ajuste da Lâmpada em “Brilho”	Aprox. 1.500 horas	Aprox. 75 horas

### Nota

- Recomenda-se que a lâmpada seja trocada quando a vida útil da mesma chegar a 5%.
- A vida útil da lâmpada pode variar dependendo das condições de uso.

## ⑧ Função Bloqueio do Sistema

Esta função previne usos não-autorizados do projetor. Uma vez que esta função for ativada, os usuários precisam entrar a senha correta toda vez que o projetor for ligado. **Recomenda-se que se guarde a senha em lugar seguro onde somente usuários autorizados tenham acesso.**

### Informação

- Se você perder ou esquecer sua senha, contate seu Revendedor Autorizado ou o Centro de Assistência Técnica Autorizado para Projetores Sharp mais próximo (veja página 61). Mesmo que a garantia do produto for válida, o serviço para reconfiguração da senha será cobrado.

## ■ Configurar/Alterar a senha

**1** Pressione as 4 teclas no controle remoto ou no projetor para entrar a senha configurada na “Código Antigo”.

- Quando for configurar a senha pela primeira vez, pressione ▼ no projetor quatro vezes.

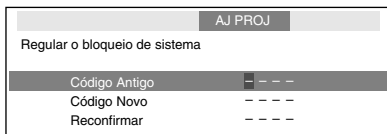

### Nota

- Caso se entre a senha errada, o cursor retorna ao ponto inicial da “Código Antigo”.
- O código pré-ajustado consiste de 4 ▼ teclas no projetor. Quando se pressionar a ▼ tecla quatro vezes, a tela para entrar o código desaparece.



## 2 Pressione as 4 teclas no controle remoto ou no projector para entrar a nova senha em “Código Novo”.



### Nota

- As seguintes teclas não podem ser usadas para a senha:
  - ON
  - STANDBY
  - ENTER
  - RETURN
  - MENU/HELP
- **A função Bloqueio do Sistema reconhece cada tecla no controle remoto ou no projetor como uma tecla individual, mesmo que as teclas tenham o mesmo nome. Caso a senha seja ajustada com as teclas do projetor, use somente as mesmas teclas no projetor. Caso a senha seja ajustada com as teclas do controle remoto, use as mesmas teclas no controle remoto.**

AJ PROJ	
Regular o bloqueio de sistema	
Código Antigo	* * * *
Código Novo	- - - -
Reconfirmar	- - - -

## 3 Entre a mesma senha em “Reconfirmar”.



### Nota

- Para cancelar o código que já se tenha ajustado
- Pressione ▼ no projetor quatro vezes no passo 2 e 3 acima.
- Quando o Bloqueio do Sistema estiver ativado
- Quando a Trava do Sistema estiver ativada, a tela de entrada de senha aparece depois que o aparelho for ligado. Quando ela aparecer, entre a senha correta para iniciar a projeção.
- Tela de entrada para senha

Bloqueio Sistema

## Travar as Teclas de Operação no Projetor (Função Keylock)

Use esta função para travar as teclas de operação no projetor.

### ■ Trava das Teclas de Operação

Mantenha pressionado ENTER no projetor por cerca de 5 segundos enquanto o projetor estiver sendo ligado.

#### ▼ Menu na Tela

#### Função Trava Tecla Ativada

- A função Keylock não afeta a operação com as teclas do controle remoto.
- Não se pode usar a função Keylock enquanto o projetor estiver em aquecimento.

### ■ Desativar o Keylock

Mantenha pressionado ENTER no projetor por cerca de 5 segundos.

#### ▼ Menu na Tela

#### Função Trava Tecla Desativada

- Quando o projetor estiver no modo Espera, pode-se desativar a função Keylock mantendo pressionados simultaneamente ENTER e STANDBY/ON no projetor por cerca de 5 segundos.



### Informação

- A função Keylock não funciona quando o projetor estiver: exibindo as telas do “Guia Configur.” ou do “Menu”, no modo Espera, aquecendo-se, mudando sinais de entrada, operando a função “Sinc. Automática”, no modo “IMOBILIZAÇÃO” ou na tela “Bloqueio Sistema” durante o aquecimento.

# Solução de Problemas com o menu “Ajuda”

Esta função exibe conselhos para como solucionar problemas durante o uso.

## Uso das funções do menu “Ajuda”

Exemplo: Quando aparecer uma imagem tremeluzente

Operação para resolver o problema de imagem tremeluzente quando estiver projetando sinais RGB do computador.

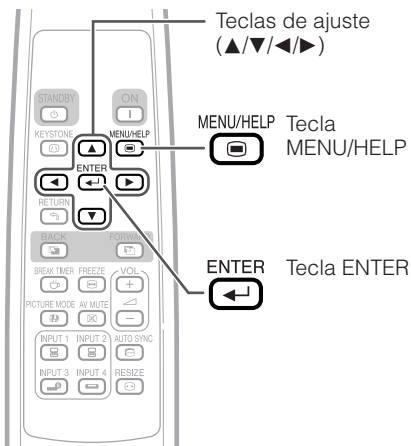

**1** Pressione MENU/HELP.

**2** Pressione ◀ ou ▶ para escolher “Ajuda”, e então pressione ENTER.

**3** Pressione ▲ ou ▼ para escolher “Aparecem faixas verticais ou tremura da imagem.” no menu Ajuda, e então pressione ENTER.

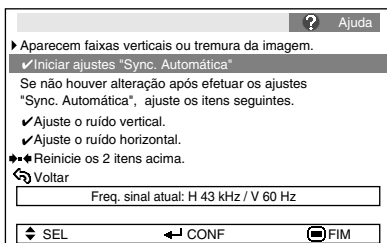
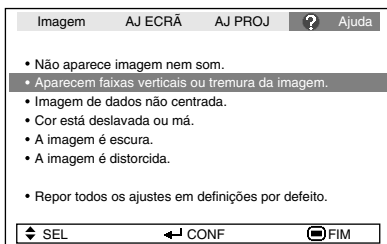

**4** Selecione “Iniciar ajustes “Sinc. Automática””, e então pressione ENTER.

**5** Se a imagem não melhorar, selecione “Ajuste o ruído horizontal.”, e então pressione ENTER.

**6** Pressione ◀ ou ▶ para ajustar.

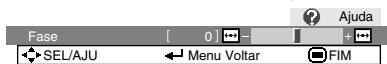

### Nota

- Pode-se ajustar os itens que tenham marcas de verificação (✓).
- Os itens no menu “Ajuda” mudam, dependendo do sinal de entrada ou da configuração que se tenha escolhido.
- **Se os problemas não puderem ser solucionados, consulte “Solução de Problemas”. (veja páginas 59 e 60)**
- Quando da escolha de “sRGB” em “Modo Imagem”, o item “Cor está deslavada ou má.” não é exibido. Isto significa que não se pode mudar tipos de sinais de entrada.

# Manutenção

## Limpar o projetor

- Assegure-se que o cabo de alimentação tenha sido desconectado antes de limpar o projetor.
- O gabinete assim como o painel de operação são feitos de plástico. Evite usar benzina ou solvente, pois os mesmos podem danificar o acabamento do gabinete.
- Não use agentes voláteis, tais como inseticidas, no projetor.  
Não grude nem prenda itens feitos de borracha ou plástico no projetor por longos períodos. Os efeitos de alguns agentes no plástico pode causar danos à qualidade ou ao acabamento do projetor.
- Limpe a sujeira levemente com um pano macio.
- Quando a sujeira estiver difícil de ser retirada, molhe o pano em detergente neutro diluído em água, torça o pano e então limpe o projetor. Limpeza com detergentes fortes podem descolorir, envergar ou danificar a película de acabamento do projetor. Certifique-se de testar em uma área pequena e imperceptível no projetor antes de usar.

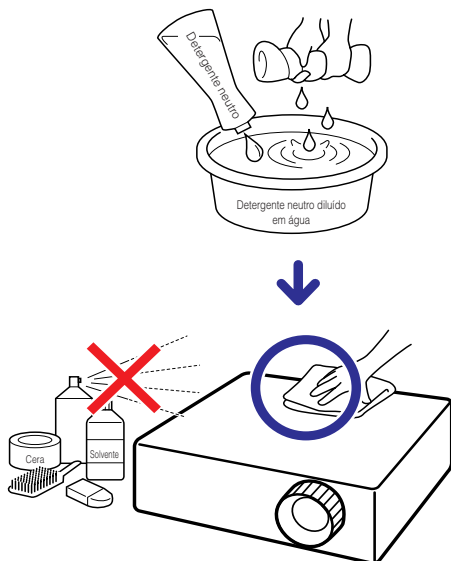

## Limpar a lente

- Use um soprador ou papel para limpeza de lentes à venda no comércio (para óculos e lentes de câmeras) para limpar a lente. Não utilize nenhum agente de limpeza líquido, pois os mesmos podem retirar o filme protetor da superfície da lente.
- Como a superfície das lentes pode ser facilmente danificada, certifique-se de não riscar nem bater a lente.

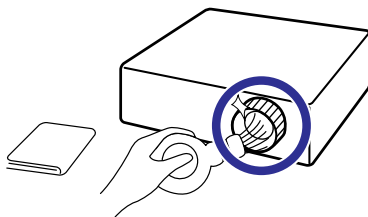

## Limpar as aberturas de exaustão e de inalação.

- Use um aspirador de pó para limpar a poeira das aberturas de exaustão e de inalação.

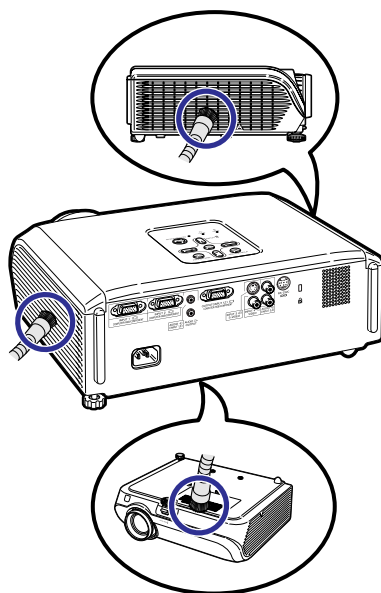

## Informação

- Se você quiser limpar as aberturas de ventilação durante a operação do projetor, certifique-se de pressionar **STANDBY/ON** no projetor ou **STANDBY** no controle remoto e colocar o projetor no modo Espera. Depois que a ventoinha de resfriamento parar, limpe as aberturas.

# Indicadores de Manutenção

- As luzes de advertência (Indicador de força, Indicador da lâmpada, Indicador de advertência de temperatura) no projetor indicam problemas dentro do projetor.
- Caso ocorra algum problema, o indicador de advertência de temperatura ou o indicador da lâmpada acender-se-á em vermelho, e o projetor entrará no modo Espera. Depois que o projetor entrar no modo Espera, siga os procedimentos listados abaixo.

## Vista Superior

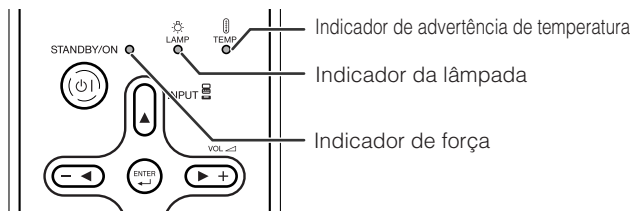

### Acerca do indicador de advertência de temperatura



Se a temperatura interna do projetor aumentar, devido ao bloqueio das aberturas de ventilação ou da configuração da localização, "TEMP" ficará aceso no canto inferior esquerdo da imagem. Se a temperatura continuar a aumentar, a lâmpada desligar-se-á e o indicador de advertência de temperatura começará a piscar, a ventoinha de resfriamento funcionará, e então o projetor entrará no modo Espera. Depois que "TEMP" aparecer, certifique-se de executar as medidas descritas na página 49.

### Acerca do indicador da lâmpada



- Quando a vida útil restante da lâmpada chegar a 5% ou menos, (amarelo) e "Mudar lâmp." serão exibidos na tela. Quando a porcentagem chegar a 0%, a exibição mudará para (vermelho), a lâmpada desligar-se-á automaticamente e então o projetor entrará automaticamente no modo Espera. Em tal estágio, o indicador da lâmpada se acenderá em vermelho.
- **Se você tentar ligar o projetor pela quarta vez sem substituir a lâmpada, o projetor não ligará.**

### Indicadores no Projetor

Indicador de força	Vermelho aceso	Normal (Espera)
	Verde aceso	Normal (Ligado)
	Vermelho piscando	Anormal (Veja página 49.)
	Verde piscando	Normal (Resfriando)
Indicador da lâmpada	Verde aceso	Normal
	Verde piscando	A lâmpada está em aquecimento ou está se desligando.
	Vermelho aceso	A lâmpada foi desligada de forma anormal ou necessita ser trocada. (Veja página 49.)
Indicador de advertência de temperatura	Desativar	Normal
	Vermelho aceso	A temperatura interna está anormalmente alta. (Veja página 49.)

	Indicador de manutenção		Problema	Causa	Possível Solução
	Normal	Anormal			
Indicador de advertência de temperatura	Desativar	Vermelho aceso (Espera)	A temperatura interna está anormalmente alta.	<ul style="list-style-type: none"> <li>Entrada de ar bloqueada</li> </ul>	<ul style="list-style-type: none"> <li>Reloque o projetor para uma área com ventilação apropriada. (Veja página <b>8</b>.)</li> </ul>
				<ul style="list-style-type: none"> <li>Ventoinha de resfriamento quebrada</li> <li>Falha no circuito interno</li> <li>Entrada de ar obstruída</li> </ul>	<ul style="list-style-type: none"> <li>Leve seu Projetor ao seu Revendedor Autorizado ou o Centro de Assistência Técnica Autorizado para Projetores Sharp mais próximo (veja página <b>61</b>) para reparos.</li> </ul>
Indicador da lâmpada	Verde aceso (Verde pisca quando a lâmpada estiver em aquecimento ou desligando-se.)	Vermelho aceso	A lâmpada não acende.	<ul style="list-style-type: none"> <li>A lâmpada foi desligada de forma anormal.</li> </ul>	<ul style="list-style-type: none"> <li>Desconecte o cabo de alimentação da tomada CA, e então conecte-o novamente.</li> </ul>
			Hora de trocar a lâmpada.	<ul style="list-style-type: none"> <li>Vida útil restante da lâmpada chegou a 5% ou menos.</li> </ul>	<ul style="list-style-type: none"> <li>Cuidados ao substituir a lâmpada. (Veja página <b>51</b>.)</li> <li>Leve seu Projetor ao seu Revendedor Autorizado ou o Centro de Assistência Técnica Autorizado para Projetores Sharp mais próximo (veja página <b>61</b>) para reparos.</li> <li>Recomenda-se bastante cuidado quando for substituir a lâmpada.</li> <li>Instale seguramente a tampa.</li> </ul>
		Vermelho aceso (Espera)	A lâmpada não acende.	<ul style="list-style-type: none"> <li>Lâmpada queimada</li> <li>Falha no circuito da lâmpada</li> </ul>	
Indicador de força	Verder aceso/ Vermelho aceso  Verde piscando (Resfriando)	Piscando em vermelho	O indicador de força pisca em vermelho quando o projetor está ligado.	<ul style="list-style-type: none"> <li>Tampa do compartimento da lâmpada está aberta.</li> </ul>	<ul style="list-style-type: none"> <li>Se o indicador de força ficar piscando em vermelho mesmo que a tampa do compartimento da lâmpada estiver seguramente instalada, contacte seu Revendedor Autorizado ou o Centro de Assistência Técnica Autorizado para Projetores Sharp mais próximo (veja página <b>61</b>) para um diagnóstico.</li> </ul>



## Informação

- Se o indicador de advertência de temperatura acender-se, e o projetor entrar no modo Espera, siga as possíveis soluções acima e então espere até que o projetor tenha resfriado completamente antes de conectar o cabo de alimentação e ligar novamente o aparelho. (Pelo menos 10 minutos.)
- Se a alimentação for desligada por um breve momento devido à falta de luz ou qualquer outra causa durante o uso do projetor, e a luz voltar logo em seguida, o indicador da lâmpada acender-se-á em vermelho e a lâmpada poderá não acender. Em tais casos, desconecte o cabo de alimentação da tomada CA, recoloque o cabo de alimentação na tomada CA e então ligue o aparelho novamente.
- A ventoinha de resfriamento mantém a temperatura interna do projetor constante e esta função é controlada automaticamente. O som da ventoinha pode alterar-se durante a operação devido a mudanças na velocidade da ventoinha, e tais ocorrências não constituem problemas no aparelho.
- Não desconecte o cabo de alimentação depois que o projetor tiver entrado no modo Espera enquanto a ventoinha de resfriamento estiver funcionando. A ventoinha de resfriamento continua funcionando por aproximadamente 90 segundos.

# A Respeito da Lâmpada

## Lâmpada

- Recomenda-se que a lâmpada (vendida separadamente) seja substituída quando a vida útil restante da lâmpada chegar a 5% ou menos, ou quando se notar uma significativa deterioração na qualidade de imagem ou de cor. A vida útil da lâmpada (porcentagem) pode ser verificada no Menu na Tela. (Veja página 44.)
- Adquira uma lâmpada sobressalente tipo AN-XR20LP no seu Revendedor Autorizado ou o Centro de Assistência Técnica Autorizado para Projetores Sharp.

### NOTA IMPORTANTE PARA USUÁRIOS DOS ESTADOS UNIDOS:

A lâmpada incluída no projetor vem protegida com uma garantia de 90 dias limitada a peças e reparos. Todo e qualquer reparo deste projetor sob garantia, inclusive substituição da lâmpada, devem ser executados em um Revendedor Autorizado ou o Centro de Assistência Técnica Autorizado para Projetores Sharp. Para obter o nome do Revendedor Autorizado ou o Centro de Assistência Técnica Autorizado para Projetores Sharp mais próximo, recomenda-se ligar gratuitamente para: 1-888-GO-SHARP (1-888-467-4277). **SOMENTE PARA OS ESTADOS UNIDOS**

## Cuidados Relativos à Lâmpada

- Este projetor utiliza uma lâmpada de mercúrio pressurizada. Um som alto pode indicar que a lâmpada queimou. Queimas da lâmpada podem ser atribuídos a numerosas causas, tais como: choque excessivo, resfriamento impróprio, arranhões na superfície ou deterioração da lâmpada devido a um lapso no tempo de uso. O período de tempo até a queima da lâmpada pode variar muito dependendo da lâmpada em si e/ou das condições e frequência de uso. É importante notar que a queima pode frequentemente ser acompanhado de quebra da ampola.
- Quando o indicador de reposição de lâmpada e o ícone na tela de exibição ficarem iluminados, recomenda-se que a lâmpada seja substituída por uma nova imediatamente, mesmo que a lâmpada pareça estar operando normalmente.
- Caso ocorra da lâmpada vir a quebrar-se, existe também a possibilidade de estilhaços de vidro se espalharem pelo interior do projetor. Em tais casos, recomenda-se contatar seu Revendedor Autorizado ou o Centro de Assistência Técnica Autorizado para Projetores Sharp mais próximo para assegurar operações seguras.
- Caso ocorra da lâmpada vir a quebrar-se, pode ocorrer de estilhaços de vidro virem a se espalhar pelo interior módulo da lâmpada, ou do gás contido na lâmpada fluir para fora através das aberturas de ventilação. Devido ao fato que o gás nesta lâmpada contém mercúrio, procure ventilar bem o ambiente caso a lâmpada se quebre, e evite qualquer exposição ao gás liberado. Em caso de exposição ao gás, consulte um médico o mais rápido possível.

## Substituir a Lâmpada

### Atenção

- Não remova o módulo da lâmpada do projetor logo após o uso. A lâmpada estará muito quente e pode causar queimaduras ou ferimentos.
  - **Troque a lâmpada cuidadosamente seguindo as instruções descritas nesta seção. \* Se você desejar, você pode ter sua lâmpada substituída no seu Revendedor Autorizado ou o Centro de Assistência Técnica Autorizado para Projetores Sharp mais próximo.**
- \* Se a nova lâmpada não acender-se depois de ser trocada, leve seu projetor ao Revendedor Autorizado ou o Centro de Assistência Técnica Autorizado para Projetores Sharp mais próximo para reparos.

## Retirar e Instalar a Lâmpada

### Advertência!

- Não remova o módulo da lâmpada do projetor logo após o uso. A lâmpada e outras peças em volta da mesma estarão extremamente quentes e poderão causar queimaduras e ferimentos.

### Informação

- Assegure-se de retirar a lâmpada pelo pegador. Não toque na superfície de vidro da lâmpada ou dentro do projetor.
- Para evitar ferimentos e danos à lâmpada, certifique-se de seguir cuidadosamente os passos abaixo.
- Não afrouxe outros parafusos exceto os da tampa do módulo da lâmpada e os do módulo da lâmpada.

**1** Pressione  **STANDBY/ON** no projetor ou  **STANDBY** no controle remoto para colocar o projetor no modo Espera.

- Espere até que a ventoinha de resfriamento pare.

**2** Desconecte o cabo de alimentação.

- Desconecte o cabo de alimentação do soquete CA.
- Espere até que o módulo da lâmpada se esfrie completamente (cerca de 1 hora).

**3** Retire a tampa do módulo da lâmpada.

- Vire o projetor ao contrário. Afrouxe o parafuso (1) que segura a tampa do módulo da lâmpada. Retire a tampa do módulo da lâmpada (2).

Acessório  
opcional

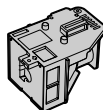

Módulo da Lâmpada  
AN-XR20LP

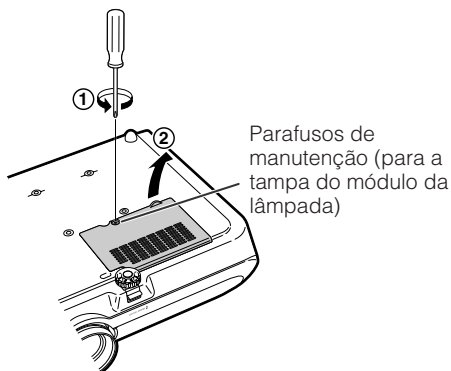
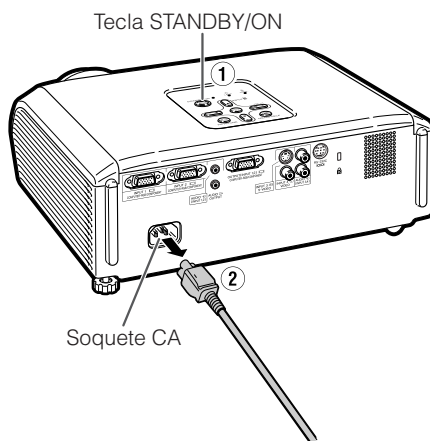

# A Respeito da Lâmpada (Continuação)

## 4 Retire o módulo da lâmpada.

- Afrouxe os parafusos de fixação do módulo da lâmpada. Segure o módulo da lâmpada pelo pegador e puxe-o no sentido da seta. Neste passo, mantenha o módulo da lâmpada na horizontal e procure não incliná-lo.

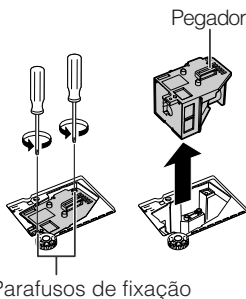

## 5 Insira uma lâmpada nova.

- Pressione o módulo da lâmpada firmemente para dentro do compartimento do módulo da lâmpada. Aperte os parafusos de fixação firmemente.

## 6 Recoloque a tampa do módulo da lâmpada.

- Alinhe a presilha na tampa do módulo da lâmpada (1) e coloque-a no lugar devido pressionada a presilha (2) para fechá-la. Depois, aperte o parafuso de manutenção para prender a tampa do módulo da lâmpada.

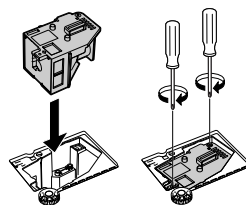

### Informação

- Caso o módulo da lâmpada e a tampa do módulo da lâmpada não estiverem instalados corretamente, o aparelho não ligará, mesmo que o cabo de alimentação esteja conectado ao projetor.

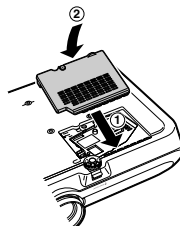

## Reconfigurar o Temporizador da Lâmpada

Zere o cronômetro da lâmpada depois de substituir a lâmpada.

### Informação



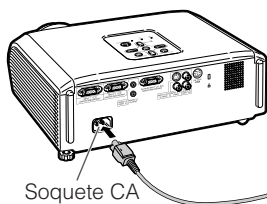

- Certifique-se de zerar o cronômetro da lâmpada somente quando substituir a lâmpada. Se você zerar o cronômetro da lâmpada e continuar a usar a mesma lâmpada, isto poderá fazer com que a lâmpada seja danificada ou exploda.



## 1 Conecte o cabo de alimentação.

- Conecte o cabo de alimentação no soquete CA do projetor.

## 2 Zere o cronômetro da lâmpada.

- Mantendo pressionados  MENU/HELP,  ENTER e  simultaneamente no projetor, pressione  STANDBY/ON no projetor.
- "LAMP 0000H" é exibido, indicando que o cronômetro da lâmpada foi zerado.

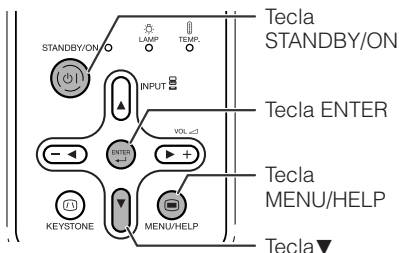



# Designação dos Pinos de Conexão

## Terminais COMPUTER-RGB/COMPONENT INPUT 1,2 e COMPUTER-RGB/COMPONENT OUTPUT: Conector fêmea Mini D-sub de 15 pinos

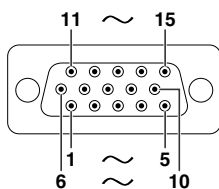

### Entrada/Saída COMPUTER-RGB

1. Entrada de vídeo (vermelho)
2. Entrada de vídeo (verde/sincronia em verde)
3. Entrada de vídeo (azul)
4. Não conectado
5. Não conectado
6. Terra (vermelho)
7. Terra (verde/sincronia em verde)
8. Terra (azul)
9. Não conectado
10. GND
11. Não conectado
12. Dados bidirecionais
13. Sinal de sincronia horizontal: nível TTL
14. Sinal de Sincronia Vertical: nível TTL
15. Dados do clock

### Entrada/Saída de Componente

1. PR (CR)
2. Y
3. PB (CB)
4. Não conectado
5. Não conectado
6. Terra (PR)
7. Terra (Y)
8. Terra (PB)
9. Não conectado
10. Não conectado
11. Não conectado
12. Não conectado
13. Não conectado
14. Não conectado
15. Não conectado

## Terminal RS-232C: conector fêmea Mini DIN de 9 pinos

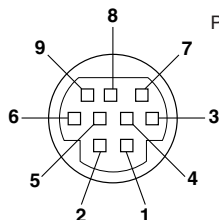

Pino N°.	Sinal	Nome	E/S	Referência
1.				Não conectado
2.	RD	Receber Dados	Entrada	Conectado a circuito interno
3.	SD	Enviar Dados	Saída	Conectado a circuito interno
4.				Não conectado
5.	SG	Terra do Sinal		Conectado a circuito interno
6.				Não conectado
7.	RS	Requisição para Enviar		Conectado ao CS no circuito interno
8.	CS	Permissão para Enviar		Conectado ao RS no circuito interno
9.				Não conectado

## Terminal RS-232C: conector macho D-sub de 9 pinos do adaptador DIN-D-sub RS-232C

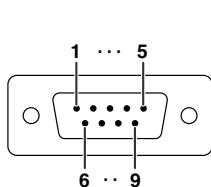

Pino N°.	Sinal	Nome	E/S	Referência
1.				Não conectado
2.	RD	Receber Dados	Entrada	Conectado a circuito interno
3.	SD	Enviar Dados	Saída	Conectado a circuito interno
4.				Não conectado
5.	SG	Terra do Sinal		Conectado a circuito interno
6.				Não conectado
7.	RS	Requisição para Enviar		Conectado ao CS no circuito interno
8.	CS	Permissão para Enviar		Conectado ao RS no circuito interno
9.				Não conectado

## Conexão recomendada do cabo RS-232C: conector fêmea D-sub de 9 pinos

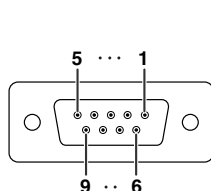

Pino N°.	Sinal		Pino N°.	Sinal
1.	CD		1.	CD
2.	RD		2.	RD
3.	SD		3.	SD
4.	ER		4.	ER
5.	SG		5.	SG
6.	DR		6.	DR
7.	RS		7.	RS
8.	CS		8.	CS
9.	CI		9.	CI

### Nota

- Dependendo do dispositivo de controle usado, poderá ser necessário conectar o pino 4 e o pino 6 no dispositivo de controle (p.ex., no computador).

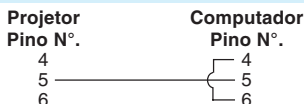

# Especificações RS-232C e Configurações de comandos

## Controle por computador

Pode-se usar um computador para controlar o projetor conectando-se um cabo de controle serial RS-232C (tipo cruzado, à venda em separado) ao projetor. (Vide página 26 quanto à conexão.)

## Condições de comunicação

Ajuste a configuração da porta serial do computador conforme descrito na tabela.

Formato do sinal: em conformidade com o padrão RS-232C.

Bit paridade: nenhum

Taxa baud: \* 9.600 bps/115.200 bps

Bit parada: 1 bit

Comprimento de dados: 8 bits

Controle de fluxo: nenhum

\* Ajuste a taxa baud do projetor para a mesma taxa usado no computador.

## Formato básico

Os comandos do computador são enviados na seguinte ordem: comando, parâmetro, e código de retorno. Depois que o projetor processar um comando proveniente do computador, o projetor envia um código de resposta ao computador.

Formato do comando

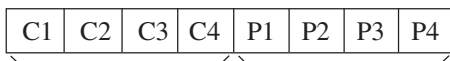

Código de retorno (0DH)
-------------------------

Comando de 4 dígitos

Parâmetro de 4 dígitos

Formato do código da resposta

Resposta normal

Resposta problema (erro de comunicação ou comando incorreto)

O	K
---	---

Código de retorno (0DH)
-------------------------

E	R	R
---	---	---

Código de retorno (0DH)
-------------------------



### Informação

- Quando for controlar o projetor usando comandos RS-232C de um computador, espere por pelo menos 30 segundos depois que o projetor for ligado, e então transmita os comandos.
- Quando do envio de mais de um código, envie cada comando somente depois que o código de resposta do comando anterior proveniente do projetor seja confirmado.
- "POWR?????" "TABN \_\_\_ 1" "TLPS \_\_\_ 1" "TPOW \_\_\_ 1" "TLPN \_\_\_ 1" "TLTT \_\_\_ 1" "TLTL \_\_\_ 1" "TNAM \_\_\_ 1" "MNRD \_\_\_ 1" "PJM0 \_\_\_ 1"

Quando o projetor receber um comando conforme ilustrado acima:

\* O menu na tela não desaparecerá.

\* O temporizador "Auto Desligamento" não será desativado.



### Nota

- Caso uma barra inferior ( \_ ) apareça na coluna de parâmetro, entre um espaço.
  - Caso um asterisco (\*) apareça na coluna de parâmetro, entre um valor no intervalo indicado entre parênteses em Conteúdos de Controle.
- \*1 Para configurar o nome do projetor, envie comandos na ordem PJN1, PJN2 e PJN3.  
\*2 Parâmetros de ajustes de Temp Cor são os seguintes.

Temp Cor	Parâmetro	Temp Cor	Parâmetro
5500K	_0 5 5	8500K	_0 8 5
6500K	_0 6 5	9300K	_0 9 3
7500K	_0 7 5	10500K	_1 0 5

# Comandos

Exemplo: Quando for ligar o projetor, execute os seguintes ajustes.

Computador

Projetor

P	O	W	R	_	_	_	I	↩
---	---	---	---	---	---	---	---	---



O	K	↩
---	---	---

CONTEÚDOS DE CONTROLE	COMANDO	PARÂMETRO	RETORNO	
			Ligar	Modo de espera (ou tempo de inicialização de 40 segundos)
Desligar	P O W R	- - - 0	OK ou ERR	OK
Ligar	P O W R	- - - 1	OK	OK ou ERR
Situação da Força	P O W R	? ? ? ?	1	0
Condição do Projetor	T A B N	- - - 1	0 : Normal, 1 : Temp Elevada, 8 : Tempo de uso da lâmpada 5% ou menos, 16 : Lamp Fundida, 32 : Lâmpada não acende	0 : Normal, 1 : Temp Elevada, 2 : Err Vent, 4 : Tampa da lâmpada aberta, 8 : Tempo de uso da lâmpada 5% ou menos, 16 : Lamp Fundida, 32 : Lâmpada não acende, 64 : Temp Anormal Elevada
Estado da Lâmpada	T L P S	- - - 1	0 : Desligado, 1 : Ligado, 2 : Tentar Novamente, 3 : Esperando, 4 : Erro de Lâmpada	0 : Desligado, 4 : Erro de Lâmpada
Situação da Força da Lâmpada	T P O W	- - - 1	1 : Ligado 2 : Resfriando, 3 : Desligando	0 : Espera
Quantidade de Lâmpada	T L P N	- - - 1	1	
Tempo de Uso da Lâmpada (Hora)	T L T T	- - - 1	0 – 9999 (Inteiro)	
Vida Útil da Lâmpada (Porcentagem)	T L T L	- - - 1	0% – 100% (Inteiro)	
Verificação do Nome do Modelo	T N A M	- - - 1	XGMB65X	
Verificação do Nome do Modelo	M N R D	- - - 1	XG-MB65X	
Definição do Nome do Projetor 1 (Primeiros quatro caracteres) *1	P J N 1	* * * *	OK ou ERR	
Definição do Nome do Projetor 2 (Quatro caracteres intermediários) *1	P J N 2	* * * *	OK ou ERR	
Definição do Nome do Projetor 3 (Últimos quatro caracteres) *1	P J N 3	* * * *	OK ou ERR	
Verificação do Nome do Projetor	P J N 0	- - - 1	Nome do Projetor	
ENTRADA 1 (RGB1)	I R G B	- - - 1	OK ou ERR	ERR
ENTRADA 2 (RGB2)	I R G B	- - - 2	OK ou ERR	ERR
Verificação de RGB de ENTRADA	I R G B	? ? ? ?	1 : RGB1 (ENTRADA1), 2 : RGB2 (ENTRADA2), ERR	ERR
ENTRADA 3 (Vídeo1)	I V E D	- - - 1	OK ou ERR	ERR
ENTRADA 4 (Vídeo2)	I V E D	- - - 2	OK ou ERR	ERR
Verificação de Vídeo de ENTRADA	I V E D	? ? ? ?	1 : Vídeo1 (ENTRADA3), 2 : Vídeo2 (ENTRADA4), ERR	ERR
Verificação de Modo de ENTRADA	I M O D	? ? ? ?	1 : RGB, 2 : Vídeo	ERR
Verificação de ENTRADA	I C H K	? ? ? ?	1 : ENTRADA1, 2 : ENTRADA2, 3 : ENTRADA3, 4 : ENTRADA4	ERR
ENTRADA 1 Reinício de Ajuste	R A R E	- - - 1	OK ou ERR	ERR
ENTRADA 2 Reinício de Ajuste	R B R E	- - - 1	OK ou ERR	ERR
ENTRADA 3 Reinício de Ajuste	V A R E	- - - 1	OK ou ERR	ERR
ENTRADA 4 Reinício de Ajuste	V B R E	- - - 1	OK ou ERR	ERR
Reiniciar Tudo	A L R E	- - - 1	OK ou ERR	ERR
Volume (0 – 60)	V O L A	- - - *	OK ou ERR	ERR
Aumentar/diminuir volume (– 10 – +10)	V O U D	- - - *	OK ou ERR	ERR
Angulação (– 127 – +127)	K E Y S	- - - *	OK ou ERR	ERR
AV Mudo Desligado	I M B K	- - - 0	OK ou ERR	ERR
AV Mudo Ligado	I M B K	- - - 1	OK ou ERR	ERR
Imobilização Desligado	F R E Z	- - - 0	OK ou ERR	ERR
Imobilização Ligado	F R E Z	- - - 1	OK ou ERR	ERR
Início da Sincronização Automática	A D J S	- - - 1	OK ou ERR	ERR
ENTRADA 1 Reajustar : Normal	R A S R	- - - 1	OK ou ERR	ERR
ENTRADA 1 Reajustar : Alongar	R A S R	- - - 2	OK ou ERR	ERR
ENTRADA 1 Reajustar : Borda	R A S R	- - - 6	OK ou ERR	ERR
ENTRADA 2 Reajustar : Normal	R B S R	- - - 1	OK ou ERR	ERR
ENTRADA 2 Reajustar : Alongar	R B S R	- - - 2	OK ou ERR	ERR
ENTRADA 2 Reajustar : Borda	R B S R	- - - 6	OK ou ERR	ERR
ENTRADA 3 Reajustar : Normal	R A S V	- - - 1	OK ou ERR	ERR
ENTRADA 3 Reajustar : Alongar	R A S V	- - - 2	OK ou ERR	ERR
ENTRADA 3 Reajustar : Borda	R A S V	- - - 3	OK ou ERR	ERR
ENTRADA 4 Reajustar : Normal	R B S V	- - - 1	OK ou ERR	ERR
ENTRADA 4 Reajustar : Alongar	R B S V	- - - 2	OK ou ERR	ERR
ENTRADA 4 Reajustar : Borda	R B S V	- - - 3	OK ou ERR	ERR
ENTRADA 1 Modo Imagem : Padrão	R A P S	- - - 1	OK ou ERR	ERR

# Especificações RS-232C e Configurações de comandos (Continuação)

CONTEÚDOS DE CONTROLE	COMANDO	PARÂMETRO	RETORNO	
			Ligar	Modo de espera (ou tempo de inicialização de 40 segundos)
ENTRADA 1 Modo Imagem : Apresentação	R A P S	1 1	OK ou ERR	ERR
ENTRADA 1 Modo Imagem : Cinema	R A P S	1 2	OK ou ERR	ERR
ENTRADA 1 Modo Imagem : Jogo	R A P S	1 3	OK ou ERR	ERR
ENTRADA 1 Modo Imagem : sRGB	R A P S	1 4	OK ou ERR	ERR
ENTRADA 1 Contraste (-30 - +30)	R A P I	** *	OK ou ERR	ERR
ENTRADA 1 Brilho (-30 - +30)	R A B R	** *	OK ou ERR	ERR
ENTRADA 1 Cor (-30 - +30)	R A C O	** *	OK ou ERR	ERR
ENTRADA 1 Matiz (-30 - +30)	R A T I	** *	OK ou ERR	ERR
ENTRADA 1 Vermelho (-30 - +30)	R A R D	** *	OK ou ERR	ERR
ENTRADA 1 Azul (-30 - +30)	R A B E	** *	OK ou ERR	ERR
ENTRADA 1 Nitidez (-30 - +30)	R A S H	** *	OK ou ERR	ERR
ENTRADA 1 Temp Cor *2	R A C T	** *	OK ou ERR	ERR
ENTRADA 1 Ênfase no Branco (0 - 2)	R A W E	** *	OK ou ERR	ERR
ENTRADA 1 Progress. : 2D	R A I P	0	OK ou ERR	ERR
ENTRADA 1 Progress. : 3D	R A I P	1	OK ou ERR	ERR
ENTRADA 1 Progress. : Mode Filme	R A I P	2	OK ou ERR	ERR
ENTRADA 1 Tipo de Sinal : Auto	I A S I	0	OK ou ERR	ERR
ENTRADA 1 Tipo de Sinal : RGB	I A S I	1	OK ou ERR	ERR
ENTRADA 1 Tipo de Sinal : Componente	I A S I	2	OK ou ERR	ERR
ENTRADA 2 Modo Imagem : Padrão	R B P S	1 0	OK ou ERR	ERR
ENTRADA 2 Modo Imagem : Apresentação	R B P S	1 1	OK ou ERR	ERR
ENTRADA 2 Modo Imagem : Cinema	R B P S	1 2	OK ou ERR	ERR
ENTRADA 2 Modo Imagem : Jogo	R B P S	1 3	OK ou ERR	ERR
ENTRADA 2 Modo Imagem : sRGB	R B P S	1 4	OK ou ERR	ERR
ENTRADA 2 Contraste (-30 - +30)	R B P I	** *	OK ou ERR	ERR
ENTRADA 2 Brilho (-30 - +30)	R B B R	** *	OK ou ERR	ERR
ENTRADA 2 Cor (-30 - +30)	R B C O	** *	OK ou ERR	ERR
ENTRADA 2 Matiz (-30 - +30)	R B T I	** *	OK ou ERR	ERR
ENTRADA 2 Vermelho (-30 - +30)	R B R D	** *	OK ou ERR	ERR
ENTRADA 2 Azul (-30 - +30)	R B B E	** *	OK ou ERR	ERR
ENTRADA 2 Nitidez (-30 - +30)	R B S H	** *	OK ou ERR	ERR
ENTRADA 2 Temp Cor *2	R B C T	** *	OK ou ERR	ERR
ENTRADA 2 Ênfase no Branco (0 - 2)	R B W E	** *	OK ou ERR	ERR
ENTRADA 2 Progress. : 2D	R B I P	0	OK ou ERR	ERR
ENTRADA 2 Progress. : 3D	R B I P	1	OK ou ERR	ERR
ENTRADA 2 Progress. : Mode Filme	R B I P	2	OK ou ERR	ERR
ENTRADA 2 Tipo de Sinal : Auto	I B S I	0	OK ou ERR	ERR
ENTRADA 2 Tipo de Sinal : RGB	I B S I	1	OK ou ERR	ERR
ENTRADA 2 Tipo de Sinal : Componente	I B S I	2	OK ou ERR	ERR
ENTRADA 3 Modo Imagem : Padrão	V A P S	1 0	OK ou ERR	ERR
ENTRADA 3 Modo Imagem : Apresentação	V A P S	1 1	OK ou ERR	ERR
ENTRADA 3 Modo Imagem : Cinema	V A P S	1 2	OK ou ERR	ERR
ENTRADA 3 Modo Imagem : Jogo	V A P S	1 3	OK ou ERR	ERR
ENTRADA 3 Contraste (-30 - +30)	V A P I	** *	OK ou ERR	ERR
ENTRADA 3 Brilho (-30 - +30)	V A B R	** *	OK ou ERR	ERR
ENTRADA 3 Cor (-30 - +30)	V A C O	** *	OK ou ERR	ERR
ENTRADA 3 Matiz (-30 - +30)	V A T I	** *	OK ou ERR	ERR
ENTRADA 3 Nitidez (-30 - +30)	V A S H	** *	OK ou ERR	ERR
ENTRADA 3 Temp Cor *2	V A C T	** *	OK ou ERR	ERR
ENTRADA 3 Ênfase no Branco (0 - 2)	V A W E	** *	OK ou ERR	ERR
ENTRADA 3 Progress. : 2D	V A I P	0	OK ou ERR	ERR
ENTRADA 3 Progress. : 3D	V A I P	1	OK ou ERR	ERR
ENTRADA 3 Progress. : Mode Filme	V A I P	2	OK ou ERR	ERR
ENTRADA 4 Modo Imagem : Padrão	V B P S	1 0	OK ou ERR	ERR
ENTRADA 4 Modo Imagem : Apresentação	V B P S	1 1	OK ou ERR	ERR
ENTRADA 4 Modo Imagem : Cinema	V B P S	1 2	OK ou ERR	ERR
ENTRADA 4 Modo Imagem : Jogo	V B P S	1 3	OK ou ERR	ERR
ENTRADA 4 Contraste (-30 - +30)	V B P I	** *	OK ou ERR	ERR
ENTRADA 4 Brilho (-30 - +30)	V B B R	** *	OK ou ERR	ERR
ENTRADA 4 Cor (-30 - +30)	V B C O	** *	OK ou ERR	ERR
ENTRADA 4 Matiz (-30 - +30)	V B T I	** *	OK ou ERR	ERR

CONTEÚDOS DE CONTROLE	COMANDO	PARÂMETRO	RETORNO	
			Ligar	Modo de espera (ou tempo de inicialização de 40 segundos)
ENTRADA 4 Nitidez (-30 - +30)	V B S H	.. * * *	OK ou ERR	ERR
ENTRADA 4 Temp Cor *2	V B C T	.. * * *	OK ou ERR	ERR
ENTRADA 4 Ênfase no Branco (0 - 2)	V B W E	.. .. *	OK ou ERR	ERR
ENTRADA 4 Progress. : 2D	V B I P	.. .. 0	OK ou ERR	ERR
ENTRADA 4 Progress. : 3D	V B I P	.. .. 1	OK ou ERR	ERR
ENTRADA 4 Progress. : Mode Filme	V B I P	.. .. 2	OK ou ERR	ERR
Relógio (-150 - +150)	I N C L	* * * *	OK ou ERR	ERR
Fase (-30 - +30)	I N P H	* * * *	OK ou ERR	ERR
Horiz. (-150 - +150)	I A H P	* * * *	OK ou ERR	ERR
Vertic. (-60 - +60)	I A V P	* * * *	OK ou ERR	ERR
Reajustar Sincronia	I A R E	.. .. 1	OK ou ERR	ERR
Automática : Desativar	A A D J	.. .. 0	OK ou ERR	ERR
Automática : Ativar	A A D J	.. .. 1	OK ou ERR	ERR
Alto-falante Interno : Desativar	A S P K	.. .. 0	OK ou ERR	ERR
Alto-falante Interno : Ativar	A S P K	.. .. 1	OK ou ERR	ERR
Desloc Imagem (-96 - +96)	L N D S	* * * *	OK ou ERR	ERR
Mostrar OSD : Desativar	I M D I	.. .. 0	OK ou ERR	ERR
Mostrar OSD : Ativar	I M D I	.. .. 1	OK ou ERR	ERR
Seleção do Sistema de Vídeo : AUTO	M E S Y	.. .. 1	OK ou ERR	ERR
Seleção do Sistema de Vídeo : PAL	M E S Y	.. .. 2	OK ou ERR	ERR
Seleção do Sistema de Vídeo : SECAM	M E S Y	.. .. 3	OK ou ERR	ERR
Seleção do Sistema de Vídeo : NTSC4.43	M E S Y	.. .. 4	OK ou ERR	ERR
Seleção do Sistema de Vídeo : NTSC3.58	M E S Y	.. .. 5	OK ou ERR	ERR
Seleção do Sistema de Vídeo : PAL_M	M E S Y	.. .. 6	OK ou ERR	ERR
Seleção do Sistema de Vídeo : PAL_N	M E S Y	.. .. 7	OK ou ERR	ERR
Seleção do Sistema de Vídeo : PAL-60	M E S Y	.. .. 8	OK ou ERR	ERR
Escolha do Fundo : Logo	I M B G	.. .. 1	OK ou ERR	ERR
Escolha do Fundo : Azul	I M B G	.. .. 3	OK ou ERR	ERR
Escolha do Fundo : Nenhum	I M B G	.. .. 4	OK ou ERR	ERR
Ajuste Lâmpada : Brilho	T H M D	.. .. 0	OK ou ERR	ERR
Ajuste Lâmpada : Eco + Silen	T H M D	.. .. 1	OK ou ERR	ERR
Auto Busca : Desativar	I N S E	.. .. 0	OK ou ERR	ERR
Auto Busca : Ativar	I N S E	.. .. 1	OK ou ERR	ERR
Auto Desligamento : Desativar	A P O W	.. .. 0	OK ou ERR	ERR
Auto Desligamento : Ativar	A P O W	.. .. 1	OK ou ERR	ERR
Auto Angulação : Desativar	A T K S	.. .. 0	OK ou ERR	ERR
Auto Angulação : Ativar	A T K S	.. .. 1	OK ou ERR	ERR
Projeção : Reverter Desligado	I M R E	.. .. 0	OK ou ERR	ERR
Projeção : Reverter Ligado	I M R E	.. .. 1	OK ou ERR	ERR
Projeção : Inverter Desligado	I M I N	.. .. 0	OK ou ERR	ERR
Projeção : Inverter Ligado	I M I N	.. .. 1	OK ou ERR	ERR
Escolha do Idioma : ENGLISH	M E L A	.. .. 1	OK ou ERR	ERR
Escolha do Idioma : DEUTSCH	M E L A	.. .. 2	OK ou ERR	ERR
Escolha do Idioma : ESPAÑOL	M E L A	.. .. 3	OK ou ERR	ERR
Escolha do Idioma : NEDERLANDS	M E L A	.. .. 4	OK ou ERR	ERR
Escolha do Idioma : FRANÇAIS	M E L A	.. .. 5	OK ou ERR	ERR
Escolha do Idioma : ITALIANO	M E L A	.. .. 6	OK ou ERR	ERR
Escolha do Idioma : SVENSKA	M E L A	.. .. 7	OK ou ERR	ERR
Escolha do Idioma : 日本語	M E L A	.. .. 8	OK ou ERR	ERR
Escolha do Idioma : PORTUGUÊS	M E L A	.. .. 9	OK ou ERR	ERR
Escolha do Idioma : 汉语	M E L A	.. .. 10	OK ou ERR	ERR
Escolha do Idioma : 한국어	M E L A	.. .. 11	OK ou ERR	ERR
Guia Configur. : Desativar	S E G U	.. .. 0	OK ou ERR	ERR
Guia Configur. : Ativar	S E G U	.. .. 1	OK ou ERR	ERR
Som do sistema : Desativar	S S N D	.. .. 0	OK ou ERR	ERR
Som do sistema : Ativar	S S N D	.. .. 1	OK ou ERR	ERR
Verificação da Frequência Horizontal RGB	T F R Q	.. .. 1	x10 <sup>4</sup> kHz (***.* ou ERR)	ERR
Verificação da Frequência Vertical RGB	T F R Q	.. .. 2	Hz (***.* ou ERR)	ERR
Modo Ventoinha : Normal	H L M D	.. .. 0	OK ou ERR	ERR
Modo Ventoinha : Alta	H L M D	.. .. 1	OK ou ERR	ERR

# Tabela de Compatibilidade de Computador

## Computador

- Suporte para sinais múltiplos  
 Frequência Horizontal: 15-70 kHz,  
 Frequência Vertical: 45-85 Hz,  
 Clock de Pixel: 12-108 MHz  
 Sinal de sincronia: Compatível com nível TTL
- Compatível com sinal de sincronia em verde
- Compatível com os sinais abaixo em compressão inteligente: SXGA, SXGA+
- Tecnologia de redimensionamento Compressão Inteligente e Sistema de Expansão

A lista seguinte é uma lista dos modos em conformidade com o padrão VESA. Entretanto, este projetor suporta outros sinais que não o padrão VESA.

PC/MAC	Resolução	Frequência Horizontal (kHz)	Frequência Vertical (Hz)	Padrão VESA	Tela		
PC	VGA	640 × 350	27,0	60		Upscale	
			31,5	70			
			37,5	85	✓		
		640 × 400	27,0	60			
			31,5	70			
			37,9	85	✓		
		720 × 350	27,0	60			
			31,5	70			
			27,0	60			
		720 × 400	31,5	70			
				37,9	85		✓
				26,2	50		
	640 × 480		31,5	60	✓		
			34,7	70			
			37,9	85	✓		
	SVGA	800 × 600	37,5	75	✓		
			43,3	85	✓		
			31,4	50			
			35,1	56	✓		
			37,9	60	✓		
			46,6	70			
			48,1	72	✓		
			46,9	75	✓		
			53,7	85	✓		
40,3			50				
XGA			1.024 × 768	48,4	60	✓	
				56,5	70	✓	
	60,0	75		✓			
	68,7	85		✓			
	55,0	60					
	66,2	70					
SXGA	1.152 × 864	67,5	75	✓			
		64,0	60	✓			
		64,0	60				
		64,0	60				
MAC 13"	VGA	640 × 480	34,9	67			
MAC 16"	SVGA	800 × 600	37,8	60			
		832 × 624	49,7	75			
MAC 19"	XGA	1.024 × 768	60,2	75			
MAC 21"	SXGA	1.152 × 870	68,7	75			
					Verdadeiro		
					Compressão Inteligente		
					Upscale		
					Verdadeiro		
					Compressão Inteligente		



### Nota

- Quando este projetor receber sinais VGA no formato 640 × 350 VESA, "640 × 400" aparece na tela.
- Obter-se-á a melhor qualidade de imagem quando a resolução de saída do seu computador for igual à resolução nativa do projetor (1024 × 768).

### DTV

Sinal	Frequência Horizontal (kHz)	Frequência Vertical (Hz)
480I	15,7	60
480P	31,5	60
540P	33,8	60
576I	15,6	50
576P	31,3	50
720P	45,0	60
1035I	28,1	50
1035I	33,8	60
1080I	28,1	50
1080I	33,8	60

# Solução de Problemas

Problema	Verifique	Página	
 <p>Nenhuma imagem e nenhum som, ou o projetor não funciona.</p>	<ul style="list-style-type: none"> <li>O cabo de alimentação do projetor não está conectado na tomada. <b>26</b></li> <li>A alimentação dos dispositivos externos conectados está desligada. <b>–</b></li> <li>O modo de entrada selecionado está errado. <b>30</b></li> <li>Cabos conectados incorretamente ao projetor. <b>23–26</b></li> <li>A pilha do controle remoto acabou. <b>14</b></li> <li>A saída externa não foi selecionada ao conectar o computador portátil. <b>23</b></li> <li>A tampa do módulo da lâmpada não está instalada corretamente. <b>51, 52</b></li> </ul>		
	<ul style="list-style-type: none"> <li>Cabos conectados incorretamente ao projetor. <b>23–26</b></li> <li>“Clareza” está ajustada para a posição mínima. <b>40</b></li> <li>Dependendo do computador que se estiver usando, a imagem pode não ser projetada a menos que o ajuste do sinal de saída do computador seja comutado para saída externa. Consulte o manual de operação do computador para mudar a configuração do sinal de saída do computador. <b>–</b></li> </ul>		
	<ul style="list-style-type: none"> <li>Os ajustes de imagem estão incorretamente ajustados. <b>40</b></li> <li>Faça ajustes de “Cor” e “Matiz” no “Modo Imagem” e diminua o valor do “Ênfase no Branco”.</li> </ul>		
	<p>(Somente Entrada de Vídeo)</p> <ul style="list-style-type: none"> <li>Sistema de entrada de vídeo está configurado incorretamente. <b>46</b></li> </ul>		
 <p>As cores estão fracas e ruins.</p>	<ul style="list-style-type: none"> <li>Ajuste o foco. <b>28</b></li> <li>A distância de projeção está aquém do intervalo de foco. <b>20</b></li> </ul>		
	<p>(Somente Entrada de Computador)</p> <ul style="list-style-type: none"> <li>Execute os ajustes “Sincronia Fina” (Ajuste de “Relógio”) <b>46</b></li> <li>Execute os ajustes “Sincronia Fina” (Ajuste de “Fase”) <b>46</b></li> <li>Interferências podem aparecer dependendo do computador. <b>–</b></li> </ul>		
 <p>A imagem está desfocada; aparecem interferências.</p>	<ul style="list-style-type: none"> <li>Cabos conectados incorretamente ao projetor. <b>23–26</b></li> <li>Volume está ajustado para mínimo. <b>30</b></li> <li>Quando o projetor estiver conectado a um dispositivo externo e o volume estiver ajustado para mínimo, não haverá saída sonora mesmo que se aumente o volume do dispositivo externo.</li> </ul>		
	<ul style="list-style-type: none"> <li>“Alto falante” está ajustado para “Desativar”. <b>43</b></li> </ul>		
<p>Ouve-se um som anormal ocasionalmente do gabinete.</p>	<ul style="list-style-type: none"> <li>Se a imagem está normal, o som é devido ao encolhimento do gabinete causado por uma mudança na temperatura ambiente. Isto não afeta a operação ou o desempenho do aparelho. <b>–</b></li> </ul>		
<p>O indicador de manutenção no projetor acende-se ou pisca em vermelho.</p>	<ul style="list-style-type: none"> <li>Veja “Indicadores de Manutenção”. <b>49</b></li> </ul>		
<p>O projetor não pode ser ligado ou colocado no modo Espera usando a tecla STANDBY/ON no projetor.</p>	<ul style="list-style-type: none"> <li>A função Keylock está ajustada. Caso a função Keylock esteja ajustada para “Ativada”, todas as teclas são travadas. <b>45</b></li> </ul>		

## Solução de Problemas (Continuação)

Problema	Verifique	Página
A imagem está verde na INPUT 1 (COMPONENT)/ INPUT 2 (COMPONENT).	<ul style="list-style-type: none"> <li>Mude a configuração do tipo de sinal de entrada.</li> <li>Quando não se puder escolher o tipo de sinal de entrada, escolha "Cor está deslavada ou má." no menu "Ajuda" depois de escolher um item que não o "sRGB" em "Modo Imagem", e então escolha o tipo de sinal de entrada.</li> </ul>	<b>46</b> <b>39, 46</b>
A imagem está rosa (sem verde) na INPUT 1 (RGB)/ INPUT 2 (RGB).		
A imagem está com muito clara e esbranquiçada.	<ul style="list-style-type: none"> <li>Os ajustes de imagem estão incorretamente ajustados.</li> </ul>	<b>40</b>
A ventoinha de resfriamento está barulhenta.	<ul style="list-style-type: none"> <li>Quando a temperatura dentro do projetor aumenta, a ventoinha de resfriamento gira mais rápido.</li> </ul>	–
A lâmpada não acende mesmo depois que o projetor é ligado.	<ul style="list-style-type: none"> <li>O indicador da lâmpada está aceso em vermelho. Troque a lâmpada.</li> </ul>	<b>48, 51</b>
A lâmpada apaga-se de repente durante a projeção.		
A imagem fica tremeluzente algumas vezes.	<ul style="list-style-type: none"> <li>Cabos conectados de forma errada no projetor, ou o equipamento conectado não está funcionando devidamente.</li> <li>Escolha "Aparecem faixas verticais ou tremura da imagem." no menu "Ajuda" e faça os ajustes necessários.</li> <li>Caso ocorra com frequência, troque a lâmpada.</li> </ul>	<b>23 – 26</b> <b>46</b> <b>51</b>
A lâmpada leva tempo demais para acender-se.	<ul style="list-style-type: none"> <li>A lâmpada eventualmente necessitará ser trocada. Quando a vida útil restante da lâmpada estiver terminando, troque a lâmpada.</li> </ul>	<b>51</b>
A imagem está escura.		

Este aparelho está equipado com um microprocessador. Seu desempenho pode ser afetado de forma adversa por operações incorretas ou interferências. Caso venha a ocorrer, desconecte a Unidade e conecte-a novamente depois de mais de 5 minutos.



# Para Assistência SHARP

Se ocorrerem problemas durante o ajuste ou operação deste projetor, primeiro consulte a seção “Solução de Problemas” na página 59 e 60. Se este manual de operação não responder à sua questão, contate os departamentos de Serviço SHARP listados a seguir.

<b>E.U.A.</b>	<b>Sharp Electronics Corporation</b> 1-888-GO-SHARP (1-888-467-4277) lcdsupport@sharpsec.com <a href="http://www.sharp-usa.com">http://www.sharp-usa.com</a>	<b>Benelux</b>	<b>SHARP Electronics Benelux BV</b> 0900-SHARPCE (0900-7427723) Nederland 9900-0159 Belgium <a href="http://www.sharp.nl">http://www.sharp.nl</a> <a href="http://www.sharp.be">http://www.sharp.be</a> <a href="http://www.sharp.lu">http://www.sharp.lu</a>
<b>Canadá</b>	Sharp Electronics of Canada Ltd. (905) 568-7140 <a href="http://www.sharp.ca">http://www.sharp.ca</a>	<b>Austrália</b>	<b>Sharp Corporation of Australia Pty. Ltd.</b> 1300-135-022 <a href="http://www.sharp.net.au">http://www.sharp.net.au</a>
<b>México</b>	<b>Sharp Electronics Corporation Mexico Branch</b> (525) 716-9000 <a href="http://www.sharp.com.mx">http://www.sharp.com.mx</a>	<b>Nova Zelândia</b>	<b>Sharp Corporation of New Zealand</b> (09) 634-2059, (09) 636-6972 <a href="http://www.sharp.net.nz">http://www.sharp.net.nz</a>
<b>América Latina</b>	<b>Sharp Electronics Corp. Latin American Group</b> (305) 264-2277 <a href="mailto:www.servicio@sharpsec.com">www.servicio@sharpsec.com</a> <a href="http://www.siempresharp.com">http://www.siempresharp.com</a>	<b>Singapura</b>	<b>Sharp-Roxy Sales (S) Pte. Ltd.</b> 65-226-6556 <a href="mailto:ckng@srs.global.sharp.co.jp">ckng@srs.global.sharp.co.jp</a> <a href="http://www.sharp.com.sg">http://www.sharp.com.sg</a>
<b>Alemanha</b>	<b>Sharp Electronics (Europe) GMBH</b> 01805-234675 <a href="http://www.sharp.de">http://www.sharp.de</a>	<b>Hong Kong</b>	<b>Sharp-Roxy (HK) Ltd.</b> (852) 2410-2623 <a href="mailto:dcmktg@srh.global.sharp.co.jp">dcmktg@srh.global.sharp.co.jp</a> <a href="http://www.sharp.com.hk">http://www.sharp.com.hk</a>
<b>Reino Unido</b>	<b>Sharp Electronics (U.K.) Ltd.</b> 08705 274 277 <a href="mailto:cic@sharp-uk.co.uk">cic@sharp-uk.co.uk</a> <a href="http://www.sharp.co.uk">http://www.sharp.co.uk</a>	<b>Taiwan</b>	<b>Sharp Corporation (Taiwan)</b> 0800-025111 <a href="http://www.sharp-scot.com.tw">http://www.sharp-scot.com.tw</a>
<b>Itália</b>	<b>Sharp Electronics (Italy) S.P.A.</b> (39) 02-89595-1 <a href="http://www.sharp.it">http://www.sharp.it</a>	<b>Malásia</b>	<b>Sharp-Roxy Sales &amp; Service Co.</b> (60) 3-5125678
<b>França</b>	<b>Sharp Electronics France</b> 01 49 90 35 40 <a href="mailto:hotlineced@sef.sharp-eu.com">hotlineced@sef.sharp-eu.com</a> <a href="http://www.sharp.fr">http://www.sharp.fr</a>	<b>E.A.U.</b>	<b>Sharp Middle East Fze</b> 971-4-81-5311 <a href="mailto:helpdesk@smef.global.sharp.co.jp">helpdesk@smef.global.sharp.co.jp</a>
<b>Espanha</b>	<b>Sharp Electronica Espana, S.A.</b> 93 5819700 <a href="mailto:sharpplcd@sees.sharp-eu.com">sharpplcd@sees.sharp-eu.com</a> <a href="http://www.sharp.es">http://www.sharp.es</a>	<b>Tailândia</b>	<b>Sharp Thebnakorn Co. Ltd.</b> 02-236-0170 <a href="mailto:svc@stcl.global.sharp.co.jp">svc@stcl.global.sharp.co.jp</a> <a href="http://www.sharp-th.com">http://www.sharp-th.com</a>
<b>Suíça</b>	<b>Sharp Electronics (Schweiz) AG</b> 0041 1 846 63 11 <a href="mailto:cattaneo@sez.sharp-eu.com">cattaneo@sez.sharp-eu.com</a> <a href="http://www.sharp.ch">http://www.sharp.ch</a>	<b>Coréia</b>	<b>Sharp Electronics Incorporated of Korea</b> (82) 2-3660-2002 <a href="mailto:lcd@sharp-korea.co.kr">lcd@sharp-korea.co.kr</a> <a href="http://www.sharpkorea.co.kr">http://www.sharpkorea.co.kr</a>
<b>Suécia</b>	<b>Sharp Electronics ( Nordic ) AB</b> (46) 8 6343600 <a href="mailto:vision.support@sen.sharp-eu.com">vision.support@sen.sharp-eu.com</a> <a href="http://www.sharp.se">http://www.sharp.se</a>	<b>Índia</b>	<b>Sharp Business Systems (India) Limited</b> (91) 11- 6431313 <a href="mailto:service@sharp-oa.com">service@sharp-oa.com</a>
<b>Áustria</b>	<b>Sharp Electronics (Europe) GMBH Branch Office Austria</b> 0043 1 727 19 123 <a href="mailto:pogats@sea.sharp-eu.com">pogats@sea.sharp-eu.com</a> <a href="http://www.sharp.at">http://www.sharp.at</a>		

# Especificações

Tipo de produto	Projektor
Modelo	XG-MB65X
Sistema de vídeo	NTSC3.58/NTSC4.43/PAL/PAL-M/PAL-N/PAL-60/SECAM/DTV480I/DTV480P/DTV540P/DTV576I/DTV576P/DTV720P/DTV1035I/DTV1080I/DTV1080I-50
Método de exibição	Digital Micromirror Device™ (DMD™) em um Chip, da Texas Instruments
Painel DMD	Tamanho do painel: 0,55" (14 mm), XGA DMD em 1 chip Nº de pontos: 786.432 pontos (1.024 [H] × 768 [V])
Lente	1–1,15 × lente zoom, F2,4–2,6, f = 18,7–21,5 mm
Lâmpada de projeção	Lâmpada CC 300 W
Sinal de entrada componente (INPUT1/2)	Conector mini D-sub de 15-pinos Y: 1,0 Vp-p, sincronia negativa, 75 Ω terminado P <sub>B</sub> : 0,7 Vp-p, 75 Ω terminado P <sub>R</sub> : 0,7 Vp-p, 75 Ω terminado
Resolução horizontal	600 linhas de TV (DTV720P)
Sinal de entrada (INPUT 1/2)/saída (OUTPUT)	Conector mini D-sub de 15-pinos
RGB do computador	Entrada analógica RGB tipo separada/sincronia em verde: 0–0,7 Vp-p, positivo, 75 Ω terminado SINAL DE SINCRONIA HORIZONTAL: nível TTL (positivo/negativo) SINAL DE SINCRONIA VERTICAL: idem
Sinal de entrada S-vídeo (INPUT 3)	Conector mini DIN de 4-pinos Y (sinal de luminância): 1,0 Vp-p, sincronia negativa, 75 Ω terminado C (sinal crominância): Burst 0,286 Vp-p, 75 Ω terminado
Sinal de entrada de vídeo (INPUT 4)	Conector RCA: VÍDEO, vídeo composto, 1,0 Vp-p, sincronia negativa, 75 Ω terminado
Frequência Vertical	45–85 Hz
Frequência Horizontal	15–70 kHz
Clock de Pixel	12–108 MHz
Terminal RS-232C	Conector mini DIN de 9-pinos
Sinal de entrada de áudio	Miniplugue de ø3,5 mm ou terminal RCA: 0,5 Vrms, mais que 22 kΩ (estéreo)
Sinal de saída de áudio (AUDIO OUTPUT 1-4)	Miniplugue de ø3,5 mm: 0,5 Vrms, menos que 2,2 kΩ
Sistema de altofalante	4 cm × 2,85 cm oval × 1
Voltagem Especificada	CA 110–240 V
Corrente de entrada	3,6 A
Frequência Especificada	50/60 Hz
Consumo de energia	385 W (Ajuste da Lâmpada "Brilho")/ 308 W (Ajuste da Lâmpada "Eco + Silen") com 110 V CA 367 W (Ajuste da Lâmpada "Brilho")/ 300 W (Ajuste da Lâmpada "Eco + Silen") com 240 V CA
Consumo de energia (espera)	4,7 W (CA 110 V) – 5,6 W (CA 240 V)
Dissipação de calor	1.450 BTU/hora (Ajuste da Lâmpada "Brilho")/ 1.160 BTU/hora (Ajuste da Lâmpada "Eco + Silen") com 110 V CA 1.380 BTU/hora (Ajuste da Lâmpada "Brilho")/ 1.130 BTU/hora (Ajuste da Lâmpada "Eco + Silen") com 240 V CA
Temperatura de operação	41°F a 95°F (+5°C a +35°C)
Temperatura de armazenamento	–4°F a 140°F (–20°C a +60°C)
Gabinete	Plástico
Frequência do transportador I/R	38 kHz
Dimensões (aprox.)	12 <sup>13</sup> / <sub>32</sub> " × 4 <sup>19</sup> / <sub>64</sub> " × 11 <sup>1</sup> / <sub>32</sub> " (315 (L) × 109 (A) × 280 (P) mm) (somente corpo principal) 12 <sup>13</sup> / <sub>32</sub> " × 4 <sup>47</sup> / <sub>64</sub> " × 11 <sup>37</sup> / <sub>64</sub> " (315 (L) × 120 (A) × 294 (P) mm) (incluindo pé de ajustes e partes protuberantes)
Peso (aprox.)	8,6 lbs. (3,9 kg)
Peças de reposição	Controle remoto, Cabo de alimentação para E.U.A., Canadá etc., Cabo de alimentação para Europa, exceto Reino Unido, Cabo de alimentação para Reino Unido e Singapura, Cabo de alimentação para Austrália, Nova Zelândia e Oceania, Cabo RGB, Adaptador DIN-D-sub RS-232C, Manual de operações (Impresso e CD-ROM)

*Como parte da sua política de contínuas melhorias, a SHARP reserva-seo direito de efetuar alterações ao design e especificações para melhoria do produto sem aviso prévio. Os valores de especificações de desempenho indicados são valores nominais para unidades de produção. Poderá existir algum desvio destes valores em unidades individuais.*



# Dimensões

Unidades: polegadas (mm)

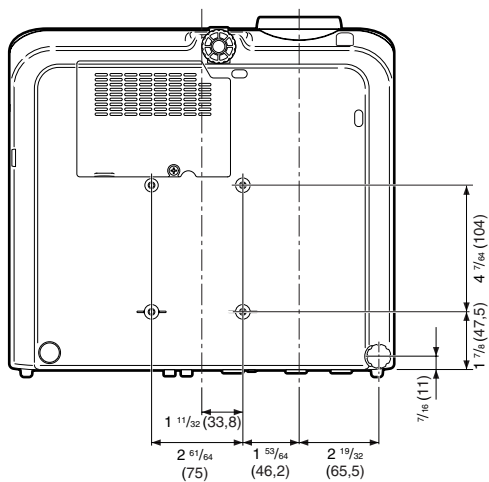
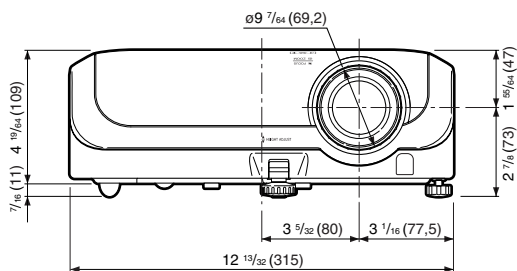
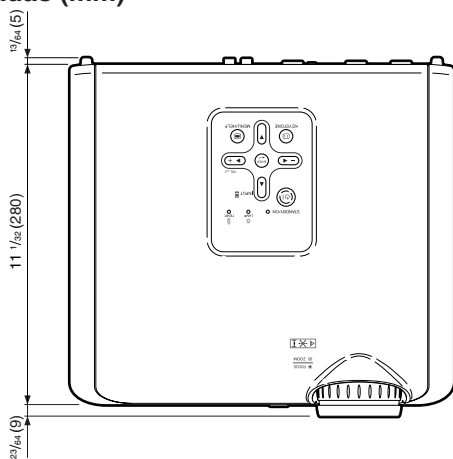

# Índice

Abertura de exaustão .....	12, 47	Módulo da Lâmpada .....	51
Abertura de ventilação .....	11, 12, 47	Mostrar OSD .....	42
Acessórios .....	10	Nitidez .....	40
Acessórios fornecidos .....	10	NORMAL .....	32, 33
Acessórios opcionais .....	10	PDF .....	9
Adaptador DIN-D-sub RS-232C .....	26	Pé de ajuste frontal .....	29
AJ ECRÃ .....	41	Pé de ajuste traseiro .....	29
AJ PROJ .....	43	Pilhas R-6 .....	14
Ajuda .....	46	Projeção .....	19, 42
Ajuste de imagem .....	39	Razão aparente .....	32
Ajuste Lâmpada .....	40	Reajustar .....	32, 41
Ajuste o ruído horizontal .....	36, 46	Relógio .....	46
Ajuste o ruído vertical .....	36, 46	Senha .....	44
Alavanca de HEIGHT ADJUST .....	29	Sensor do controle remoto .....	15
ALONGAR .....	32, 33	Sincronia Automática (ajuste de Sincronia Automática) ...	34, 36, 43, 46
Alto falante .....	43	Sincronia Fina .....	46
Anel da zoom .....	28	Sistema de vídeo .....	36
Anel do foco .....	28	Som do sistema .....	43
Auto Busca .....	43	Soquete CA .....	26
Auto Desligamento .....	43	Substituir a Lâmpada .....	50, 51
Azul .....	40	Tamanho da Tela e Distância de Projeção ....	20
Bloqueio Sistema.....	44	Tampa da lente .....	11
BORDA .....	32, 33	Tecla AUTO SYNC.....	34
Brilho .....	40	Tecla AV MUTE .....	30
Cabo de alimentação .....	26	Tecla BACK.....	13
Cabo RGB .....	23	Tecla BREAK TIMER .....	34
Conector Padrão de Segurança Kensington .....	12	Tecla ENTER .....	37
Contraste .....	40	Tecla FORWARD .....	13
Controle Remoto .....	13	Tecla FREEZE .....	34
Cor .....	40	Tecla KEYSTONE .....	31
Correção de Angulação .....	41	Tecla MENU/HELP .....	37, 46
Correção de Angulação automática.....	41	Tecla ON .....	27
Cronômetro da Lâmpada (Vida Útil) .....	44	Tecla PICTURE MODE .....	34
Deslocar imagem.....	41	Tecla RESIZE .....	32
Ênfase no Branco .....	40	Tecla RETURN .....	37
Fase .....	46	Tecla STANDBY.....	27
Guia de Configuração .....	28, 42	Tecla STANDBY/ON .....	27
H-Pos .....	36, 46	Teclas de ajustes .....	37
Idioma (Idioma do Menu na Tela) .....	42	Teclas INPUT .....	30
Imagem de fundo.....	42	Teclas Volume .....	30
Indicador da lâmpada .....	48	Temp COR (Temperatura de Cor) .....	40
Indicador de advertência de temperatura .....	48	Terminal AUDIO INPUT .....	23, 24, 25
Lâmpada .....	10, 50	Terminal AUDIO OUTPUT .....	21
Matiz .....	40	Terminal de SAÍDA (ENTRADA 1, 2) .....	25
Modo da Ventoinha .....	44	Terminal INPUT 1 .....	23, 24, 25
Modo Imagem .....	34, 39	Terminal INPUT 2 .....	23, 24, 25
Modo progressivo .....	40	Terminal INPUT 3 .....	24
Modos ENTRADA 1 – 4 .....	30	Terminal INPUT 4 .....	25
		Terminal RS-232C .....	26
		Trava Tecla .....	45
		Vermelho.....	40
		V-Pos .....	36, 46

**SHARP**<sup>®</sup>  
SHARP CORPORATION