

SHARP®

멀티미디어 프로젝터

모델

XG-MB67X-L

사용설명서

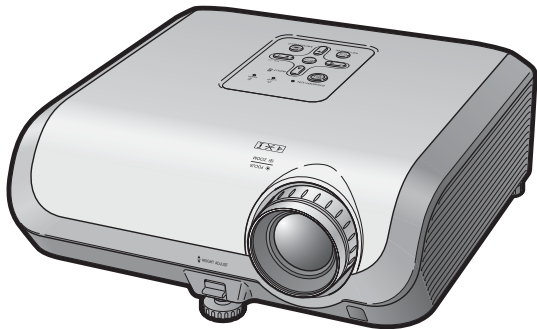

소개

취
가
이
드

설
치

연
결

기
본
조
작

유
용
한
기
능

부
록



중요

- 사용자의 프로젝터를 분실 또는 도난 당했을 경우를 위해 프로젝터의 하부에 기록된 모델 번호하고 시리얼 번호를 기록하고 이 정보를 잘 보관해 주십시오.
- 포장 박스를 버리기 전에 **11**페이지에 기록된 “제공된 부속품”의 리스트를 확인하신 후 처리해 주십시오.

모델 번호:

제품 번호:

SPECIAL NOTE FOR USERS IN THE U.K.

The mains lead of this product is fitted with a non-rewireable (moulded) plug incorporating a 10A fuse. Should the fuse need to be replaced, a BSI or ASTA approved BS 1362 fuse marked  or  and of the same rating as above, which is also indicated on the pin face of the plug, must be used.

Always refit the fuse cover after replacing the fuse. Never use the plug without the fuse cover fitted.

In the unlikely event of the socket outlet in your home not being compatible with the plug supplied, cut off the mains plug and fit an appropriate type.

DANGER:

The fuse from the cut-off plug should be removed and the cut-off plug destroyed immediately and disposed of in a safe manner.

Under no circumstances should the cut-off plug be inserted elsewhere into a 13A socket outlet, as a serious electric shock may occur.

To fit an appropriate plug to the mains lead, follow the instructions below:

WARNING:

THIS APPARATUS MUST BE EARTHED.

IMPORTANT:

The wires in this mains lead are coloured in accordance with the following code:

Green-and-yellow	: Earth
Blue	: Neutral
Brown	: Live

As the colours of the wires in the mains lead of this apparatus may not correspond with the coloured markings identifying the terminals in your plug proceed as follows:

- The wire which is coloured green-and-yellow must be connected to the terminal in the plug which is marked by the letter E or by the safety earth symbol  or coloured green or green-and-yellow.
- The wire which is coloured blue must be connected to the terminal which is marked with the letter N or coloured black.
- The wire which is coloured brown must be connected to the terminal which is marked with the letter L or coloured red.

IF YOU HAVE ANY DOUBT, CONSULT A QUALIFIED ELECTRICIAN.

The supplied CD-ROM contains operation instructions in English, German, French, Swedish, Spanish, Italian, Dutch, Portuguese, Chinese and Korean. Carefully read through the operation instructions before operating the projector.

Die mitgelieferte CD-ROM enthält Bedienungsanleitungen in Englisch, Deutsch, Französisch, Schwedisch, Spanisch, Italienisch, Niederländisch, Portugiesisch, Chinesisch und Koreanisch. Bitte lesen Sie die Bedienungsanleitung vor der Verwendung des Projektors sorgfältig durch.

Le CD-ROM fourni contient les instructions de fonctionnement en anglais, allemand, français, suédois, espagnol, italien, néerlandais, portugais, chinois et coréen. Veuillez lire attentivement ces instructions avant de faire fonctionner le projecteur.

Den medföljande CD-ROM-skivan innehåller bruksanvisningar på engelska, tyska, franska, svenska, spanska, italienska, holländska, portugisiska, kinesiska och koreanska. Läs noga igenom bruksanvisningen innan projektorn tas i bruk.

El CD-ROM suministrado contiene instrucciones de operación en inglés, alemán, francés, sueco, español, italiano, holandés, portugués, chino y coreano. Lea cuidadosamente las instrucciones de operación antes de utilizar el proyector.

Il CD-ROM in dotazione contiene istruzioni per l'uso in inglese, tedesco, francese, svedese, spagnolo, italiano, olandese, portoghese, cinese e coreano. Leggere attentamente le istruzioni per l'uso prima di usare il proiettore.

De meegeleverde CD-ROM bevat handleidingen in het Engels, Duits, Frans, Zweeds, Spaans, Italiaans, Nederlands, Portugees, Chinees en Koreaans. Lees de handleiding zorgvuldig door voor u de projector in gebruik neemt.

O CD-ROM fornecido contém instruções de operação em Inglês, Alemão, Francês, Sueco, Espanhol, Italiano, Holandês, Português, Chinês e Coreano. Leia cuidadosamente todas as instruções de operação antes de operar o projetor.

附送之CD-ROM光碟中，有用英文、德文、法文、瑞典文、西班牙文、意大利文、荷蘭文、葡萄牙文、中文和韓國文所寫的使用說明書。在操作本投影機之前，請務必仔細閱讀整本使用說明書。

제공된 CD-ROM에는 영어, 독일어, 프랑스어, 스웨덴어, 스페인어, 이탈리아어, 네덜란드어, 포르투갈어, 중국어, 그리고 한국어로 작성된 조작 설명서가 포함되어 있습니다. 프로젝터를 조작하기 전에 조작 지침을 상세하게 숙지하십시오.

프로젝터를 사용하기 전에 본 사용 설명서를 주의 깊게 읽어 주십시오.

소개

한국어

경고:



고광도의 광원임으로, 광선을 직접 응시하거나 쳐다보지 마십시오. 특별히 유아가 광선을 직접 응시하지 않도록 주의해 주십시오.

경고:

화재의 위험이나 전기적 충격을 줄이기 위해서, 제품을 비나 습기에 노출시키지 마십시오.

주의

전기적 충격의 위험.
사용자가 수리할 수 있도록 지정된 나사 이외의 나사는 제거하지 마십시오.

주의: 전기적 충격을 줄이기 위해서는 커버를 제거하지 마십시오.
램프 이외에는 사용자가 수리할 수 없습니다.
자격있는 서비스 요원에게 서비스를 의뢰하십시오.



정삼각형의 안쪽에 화살촉 심볼의 불이 반짝이는 것은, 사용자에게 대한 전기적 충격이나 위험을 확대시킬 수 있는 “위험한 전압” 이 사용되고 있다는 것을 사용자에게 경고하기 위한 것입니다.



삼각형 안의 느낌표는 제품에 수반되는 중요한 작동과 유지 관리(서비스)에 대한 지시사항을 사용자에게 알려 주기 위한 것입니다.

경고:

본 프로젝트의 냉각팬은 프로젝트가 대기모드로 전환된 후, 90초 동안 작동합니다. 정상적인 작동 중에 프로젝터를 대기모드로 전환하고자 할 때는 항상 프로젝트의 STANDBY/ON 버튼 또는 리모콘의 STANDBY 버튼을 사용하십시오. 전원코드를 뽑기 전에 냉각팬이 멈춰 있는지를 확인하십시오.

정상적으로 작동하는 동안에는 절대로 프로젝터를 끄기 위해 전원코드를 뽑지 마십시오. 이러한 주의사항을 지키지 않을 경우 빠른 램프 고장을 야기합니다.

제품의 처분

본 프로젝트는 부품결합을 위해 납땀이 사용되었으며, 소량의 수은이 함유된 고압램프를 사용하였습니다. 이와 같은 물질의 처분은 환경에 대한 고려로 규제되고 있습니다. 폐기 처리 또는 재활용에 관한 안내는 사용자의 해당지역 관청에 문의하시고, 미국에 거주하는 사용자인 경우에는 전자공업협회: www.eiae.org에 문의하십시오.

램프 교환에 관한 주의

57페이지의 “램프의 교환” 을 참조하십시오.

본 제품은 DMD 패널을 사용합니다. 프로젝트의 패널은 786,432 픽셀로 매우 정교합니다(마이크로미터). 대형 TV 스크린, 비디오, 비디오 카메라와 같은 모든 첨단 전자기기는 기기가 맞추어 야 하는 수용 허용치가 있습니다.

본 제품은 이러한 허용치 범위내에서 화상 스크린에 불활성의 도트를 발생시킬 수 있는 불활성 픽셀을 일부 가지고 있습니다. 그러나 이것이 화질이나 제품의 수명에는 아무런 영향을 미치지 않습니다.

A급 기기 (업무용 정보통신기기)

이 기기는 업무용으로 전자파적합등록을 한 기기이오니 판매자 또는 사용자는 이 점을 주의하시기 바라며 만약 잘못 판매 또는 구입하였을 때에는 가정용으로 교환하시기 바랍니다.

본 설명서 사용 방법

- 본 사용 설명서의 그림 설명과 화면 표시는 설명을 위해 간략하게 기술되었습니다. 따라서 실제 작동시의 표시와 상이할 수 있습니다.

메뉴 화면 사용법

ENTER 버튼
조정 버튼 (▲/▼/▶/◀)
MENU/HELP 버튼

조정 버튼 (▲/▼/▶/◀)
MENU/HELP MENU/HELP 버튼
ENTER ENTER 버튼
RETURN RETURN 버튼

• 메뉴가 표시되면
RETURN을 눌러 이전 화면으로 복귀합니다.

본 조작시 사용되는 버튼

메뉴 선택 (조정)

예: "밝기" 조정
• 이 조작은 프로젝터의 버튼을 사용하여 수행할 수도 있습니다.

- 1 MENU를 누릅니다.
• 선택한 입력 모드의 "화상" 메뉴 화면이 표시됩니다.
- 2 또는 ←를 누르고 조정을 위해 "화상"을 선택하십시오.

예: INPUT 1(RGB) 모드시 "화상" 화면 메뉴

배우 항목

화상	스크린	프로젝터	네트	도움말
▶ 영상모드	표준	표준	표준	표준
▶ 콘트라스트	[0]	[0]	[0]	[0]
▶ 밝기	[0]	[0]	[0]	[0]
▶ 적색	[0]	[0]	[0]	[0]
▶ 청색	[0]	[0]	[0]	[0]
▶ 색상 온도	[7500K]	[7500K]	[7500K]	[7500K]
▶ 화면 무음 감소	[1]	[1]	[1]	[1]
▶ 원본상징	밝기	밝기	밝기	밝기
▶ 재설정				

본 단계에서 사용되는 버튼

화면 상의 디스플레이

40

- 알아두기**프로젝터 사용에 대한 안전 지침을 표시합니다.
- 주**프로젝터 설치 및 조작을 위한 추가 정보를 표시합니다.

참조 정보

- 유지 보수 → 52 페이지
- 문제 해결 → 61, 62 페이지
- 색인 → 66 페이지

목차

사전 준비

소개

본 설명서 사용 방법	vi
목차	1
안전을 위한 주의사항	3
PDF 사용 설명서 액세스 방법	10
부속품	11
각부 명칭 및 기능	12
전지 삽입하기	15
리모콘 사용 가능 범위	15

퀵 가이드

퀵 가이드	16
-------------	----

설치

프로젝터 설치	18
프로젝터 설치	18
표준 설치 (전면 투사)	18
천장에 설치하기	18
투사 (PRJ) 모드	19
화상 크기 및 투사 거리	20

연결

연결	21
케이블 연결 예	22
컴퓨터에 연결하기	23
비디오 기기에 연결하기	24
RGB 입력 단자에 모니터 연결하기	25
컴퓨터로 프로젝터 조정하기	26
전원 코드 연결	27

사용법

기본 조작

프로젝터 On/Off	28
프로젝터 켜기	28
전원 끄기	29
(프로젝터를 대기 모드로 전환)	29
이미지 투사	30
설정 안내에 대하여	30
투사된 이미지 조정	30
입력 모드 전환	32
볼륨 조정	32
일시적으로 흑백 화면으로 표시하고	32
사운드 끄기	32
사다리꼴 이미지 왜곡 수정	33
크기조정 모드	34

유용한 기능

리모콘 사용법	36
휴식 시간 타이머 보여주기 및 설정	36
자동화상조정	36
동영상 화면 정지	36
영상모드 선택	36
메뉴 항목	37
메뉴 화면 사용법	40
메뉴 선택 (조정)	40
화상 조정 (“화상” 메뉴)	42
영상모드 선택	42
이미지 조정	43
색상 온도 조정	43
프로그래시브	43

램프설정	43
투사된 이미지 조정	44
(“스크린 조정” 메뉴)	44
화면조정 모드 설정	44
이미지 위치 조정	44
키스톤 수정	44
화면표시 설정	45
배경 이미지 선택	45
설치 안내 선택하기	45
투사된 이미지의 반전/역상	45
화면 표시 언어 선택	45
프로젝터 기능 조정	46
(“프로젝터 조정” 메뉴)	46
자동입력검색 기능	46
자동화상조정	46
자동 전원 OFF 기능	46
확인음 설정 (확인음)	46
스피커 선택 기능 설정	46
전송 속도 선택 (RS-232C)	47
팬 모드 설정	47
램프 수명 상태 확인	47
시스템 잠금 기능	47
프로젝터의 작동 버튼 잠그기	48
(키잠금 기능)	48
프로젝터 네트워크 환경 설정하기	49
(“네트워크” 메뉴)	49
비밀번호 설정	49
DHCP클라이언트 설정	50
TCP/IP 설정	50
프로젝터 정보확인하기	50
“도움말” 메뉴를 통한 문제 해결	51
“도움말” 기능 사용	51

참조

부록

유지 보수	52
공기필터 청소하기와 바꾸기	53
유지 보수 표시등	55
램프에 대하여	57
램프	57
램프 사용 시 주의 사항	57
램프 교환	57
램프 유니트 탈거 및 장착	58
램프 타이머 재설정	59

컴퓨터 호환성 차트	60
문제 해결	61
샤프 고객센터	63
사양	64
크기	65
색인	66

유럽연합시장에서 인정받은 대표

SHARP ELECTRONICS (Europe) GmbH
Sonninstraße 3, D-20097 Hamburg

유럽 전용

- DLP®와 DLP 로고는 Texas Instruments의 등록 상표입니다.
- Microsoft® 및 Windows®는 미국 및 그 밖의 국가에 있는 Microsoft Corporation의 등록 상표입니다.
- PC/AT는 미국 International Business Machines Corporation의 등록 상표입니다.
- Adobe® Reader®는 Adobe Systems Incorporated의 상표입니다.
- Macintosh®는 미국 및/또는 그 밖의 국가에 있는 Apple Computer, Inc.의 등록 상표입니다.
- 본 설명서에 언급된 다른 회사 또는 제품명은 각 해당 회사의 상표 또는 등록 상표입니다.
- 본 제품의 일부 IC칩에는 Texas Instruments의 기밀 또는 영업비밀이 포함되어 있습니다. 그러므로, 그 내용의 복사, 수정, 개조, 번역, 배포, 리버스 엔지니어링, 분해 또는 발취는 법으로 금지되어 있습니다.

안전을 위한 주의사항

본 사용설명서 및 제품에는 안전하게 사용할 수 있도록 여러 가지 표시가 되어 있습니다. 이 표시를 무시하고 잘못 사용함으로써 발생하는 사항을 다음과 같이 구분하고 있습니다. 내용을 숙지하신 후, 기재사항을 준수하여 주십시오.



경고

사망 또는 중상을 입을 가능성이 있는 내용을 나타냅니다.



주의

부상이나 재산상의 피해를 입을 가능성이 있는 내용을 나타냅니다.

그림기호의 의미



주의사항



금지사항



준수사항

⚠ 경고

연기가 나거나 이상한 냄새 또는 소리가 나는 등의 비정상적인 상태일 경우에는 전원 플러그를 빼십시오



전원코드를 콘센트로부터 분리합니다

● 비정상적인 상태에서 계속 사용하면, 화재, 감전의 원인이 됩니다. 즉시 기기 본체의 전원 스위치를 끈 후, 전원 플러그를 콘센트에서 빼 주십시오. 더 이상 연기가 나지 않음을 확인한 후, 지정된 A/S센터에 수리를 의뢰하시기 바랍니다. 고객이 직접 수리하는 것은 위험하오니 절대로 하지 마십시오.



전원코드를 콘센트로부터 분리합니다

● 화면이 나오지 않거나, 소리가 나지 않는 등의 고장 상태에서 사용하지 마십시오. 화재, 감전의 원인이 됩니다. 즉시 기기 본체의 전원 스위치를 끈 후, 지정된 A/S센터에 수리를 의뢰하십시오.

본체는 절대로 열지 마십시오



분해금지

● 본 기기의 본체를 떼어내지 마십시오. 본체 내부에는 전압이 높은 부분이 있으므로 감전의 원인이 됩니다. 내부의 점검, 조정, 수리는 지정된 A/S센터에 의뢰하십시오.

고전압주의

● 전문A/S기술자를 제외한 다른 사람은 본체를 열지 마십시오. 내부에는 고전압부분이 많이 있으므로 함부로 만지면 위험합니다.



분해금지

● 본 기기를 개조하지 마십시오. 화재, 감전의 원인이 됩니다.

안전을 위한 주의사항 (계속)

⚠ 경고

표시된 전원 전압으로 사용하십시오



지정된 전원 전압만 사용하십시오

● 표시된 전원 전압 (AC 100~240V) 이외의 환경에서 사용하면 화재, 감전의 원인이 됩니다.

천장에 설치할 때에는



판매점에 의뢰합니다

● 본 기기를 천장에 설치할 때는 반드시 판매점에 의뢰해 주시기 바랍니다. 설치가 제대로 되지 않으면 낙하 등으로 인하여 감전이나 부상의 원인이 됩니다.

본 기기를 떨어뜨렸을 경우



전원코드를 콘센트로부터 분리합니다

● 본 기기를 떨어뜨리거나, 본체가 파손된 경우에는, 기기 본체의 전원 스위치를 끄고 전원 플러그를 뺀 다음, 지정된 A/S센터에 연락하여 주십시오. 이를 무시하고 그대로 사용하면 화재, 감전의 원인이 됩니다.

제품내부에 이물질이나 물 등이 들어가지 않도록 주의하십시오



금지

● 본 기기의 개구부(통풍구 등)에 금속류나 타기 쉬운 물건 등 이물질을 끼우거나, 빠뜨리지 마십시오. 화재, 감전의 원인이 됩니다. 특히 어린이가 있는 가정에서는 유의하시기 바랍니다.

렌즈를 쳐다보지 마십시오



금지

● 투영되는 동안에 렌즈를 쳐다보지 마십시오. 시력장애의 원인이 됩니다. 특히 어린이가 있는 가정에서는 유의하시기 바랍니다.



전원코드를 콘센트로부터 분리합니다

● 이물질이나 물이 본 기기의 내부로 들어간 경우에는, 우선 본체의 전원 스위치를 끄고, 전원 플러그를 콘센트에서 뺀 다음 지정된 A/S센터에 연락하십시오. 이를 무시하고 그대로 계속 사용하면 화재, 감전의 원인이 됩니다.

고온부에 손대지 마십시오



금지



고온 주의

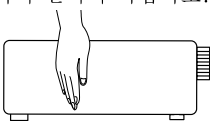

● 투영되는 동안에는 배기구, 램프 교환 유닛커버나 그 주위가 고온이 됩니다. 표면이 충분히 식을 때까지 만지지 마십시오.

본체 위에 물이 들어 있는 물건이나 작은 금속물을 절대로 놓지 마십시오



물에 닿지 않도록 합니다

● 물을 흘리거나 내부로 들어간 경우, 화재, 감전의 원인이 됩니다.



물에 닿지 않도록 합니다

● 물을 흘리거나 적시지 마십시오. 화재, 감전의 원인이 됩니다. 비나 눈이 올 때, 해안, 물가에서 사용할 경우에는 특히 주의하십시오.

불안정한 장소에 놓지 마십시오



금지

● 흔들거리는 테이블 위 또는 기울어진 곳 등, 불안정한 장소에 놓지 마십시오. 떨어지거나 넘어져서 부상을 입을 우려가 있습니다.

천동 번개가 칠 때는 전원 플러그에 손대지 마십시오



접촉 금지

● 감전의 원인이 됩니다.

⚠ 경고

전원 플러그의 금속부분 및 금속부분 주위에 먼지나 다른 금속물체가 부착된 상태에서는 사용하지 마십시오

욕실에서는 사용하지 마십시오



먼지를 제거합니다

- 먼지나 다른 금속물체가 부착되어 있을 경우에는, 전원 플러그를 빼고 마른 헝겊으로 닦아내십시오. 이를 무시하고 그대로 사용하면 화재, 감전의 원인이 됩니다.



목욕탕, 샤워실 등에서는 사용 금지

- 욕실에서는 사용하지 마십시오. 화재, 감전의 원인이 됩니다.

전원 코드가 파손될 우려가 있는 일은 삼가해 주십시오



금지

- 전원 코드 위에 무거운 물건을 올려놓거나, 코드가 본 기기 아래에 깔리지 않도록 하십시오. 코드가 손상되어 화재, 감전의 원인이 됩니다. 코드를 깔개 등으로 덮어 놓을 경우, 무심코 무거운 물건을 올려놓을 수가 있습니다.



금지

- 전원 코드를 손상시키거나, 가공, 가열 또는無理하게 구부리거나 비틀거나 잡아당기지 마십시오. 전원 코드가 파손되어 화재, 감전의 원인이 됩니다.



교환요청을 합니다

- 전원 코드가 손상되면(심선 노출, 단선 등) 지정된 A/S센터에 교환을 의뢰하십시오. 이를 무시하고 그대로 계속 사용하면 화재, 감전의 원인이 됩니다.

⚠ 주의

습기나 먼지가 적은 장소에 놓으십시오

무거운 물건을 올려놓지 마십시오



금지

- 습기나 먼지가 많은 장소에 두지 마십시오. 화재, 감전의 원인이 될 수 있습니다.



금지

- 본 기기의 위에 올라가지 마십시오. 넘어지거나 본체가 파손되어 부상의 원인이 될 수 있습니다. 특히 어린이가 있는 가정에서는 주의하시기 바랍니다.



금지

- 조리대나 가습기의 근처 등 기를 연거나 수증기가 닿을 우려가 있는 장소에 놓지 마십시오. 화재, 감전의 원인이 될 수 있습니다.



금지

- 본 기기의 위에 무거운 물건을 올려놓지 마십시오. 균형을 잃어서 넘어지거나 떨어져 부상의 원인이 될 수 있습니다.

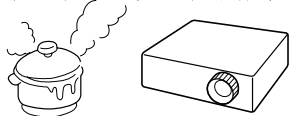

본 기기의 통풍구를 막지 마십시오

받침대에 설치할 경우



금지

- 본 기기의 통풍구를 막지 마십시오. 내부에 열이 차서 화재 또는 고장의 원인이 될 수 있습니다.

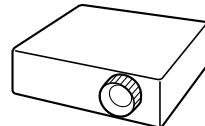

금지

- 냉각팬부(배기측)는 벽 등에서 30cm 이상 거리를 두고 설치하십시오.
- 다음과 같은 사용법은 삼가해 주십시오. 본 기기를 덮개로 누이거나, 렌즈를 밀므로 향하게 하여 거꾸로 세우는 것. 벽장, 책장 등 통풍이 안 되는 좁은 장소에 수납하는 것. 카펫이나 이불 위에 놓는 것. 테이블커버 등을 씌우는 것.











쓰러짐 방지

- 바퀴가 달린 받침대에 본 기기를 설치할 경우에는, 바퀴를 고정시켜 주십시오. 기기가 떨어져서 부상의 원인이 될 수 있습니다.

안전을 위한 주의사항 (계속)

⚠ 주의

<p>설치 장소를 바꿀 때는 반드시 접속선을 제거합니다</p>  <p>연결 케이블을 제거합니다.</p> <ul style="list-style-type: none"> ● 설치 장소를 변경할 때는 기기 본체의 전원을 끄고 반드시 전원코드를 콘센트에서 분리한 후 기기간의 연결 케이블을 제거한 후 설치하십시오. 코드의 손상으로 인하여 화재, 감전의 원인이 될 수 있습니다. 	<p>전원 코드를 열기구와 가까이하지 마십시오</p>  <p>금지</p> <ul style="list-style-type: none"> ● 코드의 피복이 녹아서 화재, 감전의 원인이 될 수 있습니다.
<p>전원 플러그를 뽑 때는 전원코드를 잡아당기지 마십시오</p>  <p>금지</p> <ul style="list-style-type: none"> ● 전원 플러그를 뽑 때는 반드시 플러그를 잡고 빼십시오. 전원 코드를 잡아당기면, 코드가 손상되어 화재, 감전의 원인이 될 수 있습니다. 	<p>여행 등으로 장시간 사용하지 않을 때는 전원 플러그를 뽑니다</p>  <p>전원코드를 콘센트로부터 분리합니다</p> <ul style="list-style-type: none"> ● 안전을 위해 반드시 전원 플러그를 콘센트에서 뽑아 주십시오. 화재의 원인이 될 수 있습니다.
<p>젖은 손으로 전원 플러그를 꽂거나 빼지 마십시오</p>  <p>물에 닿지 않도록합니다</p> <ul style="list-style-type: none"> ● 젖은 손으로 전원 플러그를 꽂거나 빼지 마십시오. 감전의 원인이 될 수 있습니다. 	<p>손질할 때는 전원 플러그를 뽑니다</p>  <p>전원코드를 콘센트로부터 분리합니다</p> <ul style="list-style-type: none"> ● 안전을 위해 전원 플러그를 콘센트에서 빼고 손질하십시오. 감전의 원인이 될 수 있습니다.
<p>전원 플러그는 콘센트에 밑부분까지 단단히 꽂습니다</p>  <p>확실하게 연결합니다</p>  <p>금지</p> <ul style="list-style-type: none"> ● 올바르게 끼우지 않았을 경우에는, 열이 발생하거나, 먼지가 부착되어 화재의 원인이 될 수 있습니다. 또한, 전원 플러그의 접속부분을 만지면 감전될 수 있습니다. ● 전원 플러그를 끝부분까지 꽂아도 헐거운 콘센트에는 연결하지 마십시오. 열이 발생하여 화재의 원인이 될 수 있습니다. 지정된 A/S센터나 전기공사업체에 콘센트의 교체를 의뢰하십시오. 	<p>3년에 1번 정도는 본 기기의 내부청소를 지정된 A/S센터에 의뢰하십시오</p>  <p>주의</p> <ul style="list-style-type: none"> ● 본 기기의 내부에 먼지가 쌓인 채, 오랫동안 청소를 하지 않으면 화재나 고장의 원인이 될 수 있습니다. 특히, 습도가 높아지는 장마철 전에 하면 보다 효과적입니다. 내부청소에 소요되는 비용에 대해서는 지정된 A/S센터에 문의하시기 바랍니다.

전지 사용에 관한 안전상의 주의

액이 새거나 파열, 발열로 인하여 큰 부상이나 실명의 위험에 처할 수 있으므로 하기의 주의사항을 반드시 지켜주십시오.

⚠ 주의

전지는 유아의 손이 닿지 않는 곳에 두십시오



금지



- 전지를 먹게 되면 질식의 원인이 되거나 위에 걸리는 등 대단히 위험합니다. 이런 경우는 즉시 의사와 상담하십시오.

전지의 액이 새어 나온 경우에는 맨손으로 만지지 마십시오



금지



- 전지의 액이 눈에 들어가면 실명이 될 수 있으므로 문지르지 말고 즉시 깨끗한 물에 씻은 후 의사의 치료를 받아야 합니다.
- 전지의 액이 피부나 의류에 묻은 경우 피부에 상처가 날 수 있으므로 즉시 깨끗한 물로 씻으십시오. 피부염증 등이 발생한 경우 의사와 상담하시기 바랍니다.

전지를 불이나 물 속에 집어넣거나 가열, 분해, 개조, 쇼트하지 마십시오
건전지는 충전하지 마십시오



금지

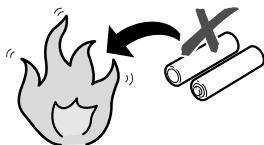

- 전지가 파열되거나 액이 새어 나와 화재, 부상이나 주위를 오염시키는 원인이 될 수 있습니다.

전지는 양극 ⊕과 음극 ⊖에 유의하면서 기기에 표시되어 있는 대로 바르게 삽입합니다



표시되어 있는 대로 넣습니다

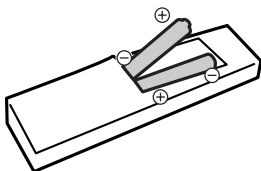

- 자칫하면 전지가 파열되거나 액이 새어 나와 화재, 부상이나 주위를 오염시키는 원인이 될 수 있습니다.

지정된 전지만을 사용하십시오
새로운 전지와 오래된 전지, 혹은 종류가 다른 전지를 함께 사용하지 마십시오



금지

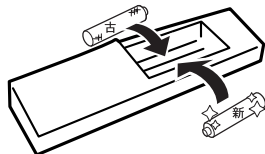

- 전지가 파열되거나 액이 새어 나와 화재, 부상이나 주위를 오염시키는 원인이 될 수 있습니다.

전지를 다 썼을 경우나 오랫동안 사용하지 않을 경우에는 분리해 둡니다



전지를 꺼냅니다

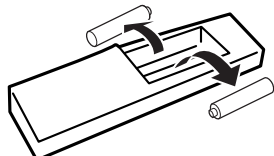

- 전지를 그대로 넣어두면 과방전으로 인해 액이 새어 나와 고장, 화재, 부상이나 주위 오염의 원인이 될 수 있습니다.

프로젝터 설치 시 다음과 같은 안전 사항에 유의하십시오.

램프 사용시 주의 사항

- 램프가 파열되면 유리 파편으로 다칠 위험성이 있습니다. 램프가 파열되었을 경우, 가까운 Sharp 전문 대리점이나 고객 지원 센터에 램프 교체를 의뢰하십시오. “램프 교환”은 57페이지를 참조하십시오.

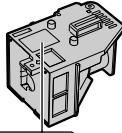

프로젝터 설치시 주의 사항

- 본 프로젝터는, 고장 발생을 최소한으로 하고, 고화질의 이미지를 투사하기 위해, 먼지나 담배 연기가 많은 곳을 피하여 설치하시기를 권장합니다. 프로젝터를 이러한 환경에서 사용하는 경우 통풍구 및 렌즈를 자주 청소해야 합니다. 정기적으로 청소를 해주면 프로젝터의 전체적인 수명이 감소되지는 않습니다. 프로젝터의 내부를 청소하고자 할 때는 반드시 Sharp 전문 대리점이나 고객 지원 센터에 의뢰하시기 바랍니다.

밝은 조명이나 직사 광선에 직접 노출되는 장소에는 프로젝터를 설치하지 마십시오.

- 스크린은 직사광선 또는 실내 조명이 비추지 않는 곳에 설치하여 주십시오. 스크린에 직사광선이나 조명 빛이 직접 비추게 되면 화면 색깔이 하얗게 되어 잘 보이지 않습니다. 스크린을 밝은 장소에 설치할 경우에는 커튼을 치거나 조명을 차단하여 주십시오.

프로젝터 설치시 주의사항

- 프로젝터를 조정용 다리의 조정 가능 범위 (8도) 내에서 평평한 장소에 설치합니다.

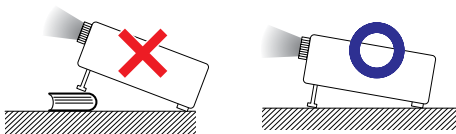

- 프로젝터를 구매 한 후, 전원을 처음 켰을 때 통풍구에서 미세한 냄새가 날 수도 있습니다. 이것은 정상적인 현상으로 기계고장이 아닙니다. 이러한 현상은 프로젝터를 한동안 사용하면 사라집니다.

프로젝터를 산악지역과 같이 고도가 높은 곳에서 사용할 때 (해발 고도 약 1,500미터 (4,900피트) 이상)

- 프로젝터를 고도가 높은 지역에서 사용할 때는 “팬모드”를 “고”로 설정하십시오. 이렇게 하지 않으면 광학계의 수명이 단축될 수 있습니다.

프로젝터를 높은 위치에 설치시 주의 사항

- 프로젝터를 높은 위치에 설치하는 경우 프로젝터가 떨어져 신체적 부상을 입지 않도록 단단히 고정해야 합니다.

프로젝터에 심한 충격이나 진동을 주지 마십시오.

- 렌즈 표면에 충격을 가하거나 렌즈를 손상시키지 않도록 렌즈를 보호하십시오.

시력 보호를 위해 가끔 휴식을 취하십시오.

- 장시간 동안 계속해서 스크린을 보면 눈이 피로해지므로 가끔 휴식을 취하십시오.

고온 또는 저온의 장소는 피해 주십시오.

- 적정 사용 온도는 +5°C ~ +35°C (41°F~95°F) 입니다.
- 보관 온도는 -20°C~+60°C (-4°F~140°F) 입니다.

흡기구나 배기구를 막지 마십시오.

- 배기구 쪽에 벽이나 장애물이 있는 경우 30cm (11 13/16 인치) 이상의 공간을 두고 설치하십시오.

- 흡기구와 배기구 부분의 통풍에 방해되지 않도록 설치하십시오.

- 냉각팬이 차단되면, 보호 회로가 작동하여 프로젝터를 대기 모드로 자동 전환시킴으로써 과열로 인한 손상을 방지합니다. (55, 56 페이지 참조). 이것은 고장이 아니므로, 프로젝터 전원 코드를 콘센트에서 뽑고 최소한 10분을 기다립니다. 그 후, 흡기구와 배기구를 막지 않도록 다시 설치하신 다음, 전원 코드를 벽면 콘센트에 다시 꽂고 프로젝터를 켜십시오. 프로젝터는 정상 상태로 되돌아갑니다.

- 프로젝터를 끄면 냉각팬은 잠시 동안 내부 온도를 내리기 위해 작동됩니다. 냉각팬이 중단된 후 전원 코드를 빼십시오. 냉각팬 작동 시간은 주변 환경 및 내부 온도에 따라 다를 수 있습니다.

프로젝터의 사용법에 대한 유의 사항

- 프로젝터 사용 시 심한 충격이나 진동에 노출되지 않도록 하십시오. 손상의 원인이 될 수 있습니다. 렌즈는 특별히 더 주의를 요합니다. 프로젝터를 운반하기 전에 콘센트에서 전원 코드를 빼고 연결된 모든 케이블을 분리하십시오.
- 프로젝터 운반 시 렌즈를 잡지 마십시오.
- 프로젝터 보관 시에는 렌즈 캡을 다시 씌우십시오. (12페이지 참조).
- 프로젝터를 직사광선에 노출시키지 말고 뜨거운 물체 가까이에 두지 마십시오. 본체 색상이 변하거나 플라스틱 커버의 형태에 영향을 줄 수 있습니다.

기타 접속 기기에 대하여

- 컴퓨터 또는 다른 오디오-영상 기기를 프로젝터에 연결할 때는, AC 콘센트로부터 프로젝터의 전원 코드를 반드시 먼저 뽑고 연결하고자 하는 각 기기의 전원을 모두 끈 다음에 연결하십시오.
- 접속 방법에 대해서는 프로젝터 및 접속하는 각 기기의 사용 설명서를 참고하십시오.

기타 국가에서의 프로젝터 사용

- 공급 전압 및 플러그 형태는 프로젝터를 사용하는 지역 또는 국가별로 다를 수 있습니다. 해외에서 프로젝터를 사용하는 경우 반드시 해당 국가에 맞는 전원 코드를 사용하십시오.

온도 모니터 기능



- 설치 환경이나 통풍구의 막힘 등으로 인하여, 프로젝터 내부의 온도가 고온이 되면 “” 및 “온도 모니터” 표시가 화면의 좌측 하단에서 점멸합니다. 또한, 온도가 계속 올라가면 램프가 꺼지고 프로젝터의 온도 경고 표시등이 점멸하며, 90초 동안 프로젝터를 냉각시킨 후, 프로젝터는 대기 모드로 전환됩니다. 자세한 사항은, 55페이지의 “유지 보수 표시등” 항목을 참조하시기 바랍니다.

알아두기

- 냉각팬은 프로젝터의 내부 온도를 일정하게 유지시키는 기능을 하며 이 기능은 자동으로 제어되고 있습니다. 프로젝터를 조작하는 도중에 냉각팬의 소리가 변하는 경우가 있으나, 이는 팬의 회전 속도를 변환시키는 것이므로 고장은 아닙니다.
- 프로젝션 및 냉각팬이 작동되는 도중에 전원 플러그를 분리하지 마십시오. 냉각팬도 함께 멈추기 때문에, 온도가 상승되어 고장의 원인이 됩니다.

PDF 사용 설명서 액세스 방법

PDF 사용 설명서가 CD-ROM에 내장되어 있습니다. PDF 사용 설명서를 사용하려면 사용자의 컴퓨터(Windows® 또는 Macintosh®)에 Adobe® Reader®를 설치해야 합니다.

인터넷(<http://www.adobe.com>)에서 Adobe® Reader®를 다운로드 하십시오.

PDF 매뉴얼의 사용

Windows®의 경우:

- ① CD-ROM 드라이브에 CD-ROM을 넣습니다.
- ② “내 컴퓨터” 아이콘을 더블 클릭합니다.
- ③ “CD-ROM” 드라이브를 더블 클릭합니다.
- ④ **사용설명서를 볼 경우**
 - 1) “MANUALS” 폴더를 더블 클릭합니다.
 - 2) 원하는 화면 표시 언어(폴더명)를 더블 클릭합니다.
 - 3) “67L_” pdf 파일을 더블 클릭하여 프로젝터 사용 설명서에 열립니다.

설치 설명서를 볼 경우

- 1) “SETUP” 폴더를 더블 클릭합니다.
- 2) 원하는 화면 표시 언어(폴더명)를 더블 클릭합니다.
- 3) “S_67L_” 을 더블클릭하면, 설치 설명서가 열립니다.

Macintosh®의 경우:

- ① CD-ROM 드라이브에 CD-ROM을 넣습니다.
- ② “CD-ROM” 드라이브를 더블 클릭합니다.
- ③ **사용설명서를 볼 경우**
 - 1) “MANUALS” 폴더를 더블 클릭합니다.
 - 2) 원하는 화면 표시 언어(폴더명)를 더블 클릭합니다.
 - 3) “67L_” pdf 파일을 더블 클릭하여 프로젝터 사용 설명서에 열립니다.

설치 설명서를 볼 경우

- 1) “SETUP” 폴더를 더블 클릭합니다.
- 2) 원하는 화면 표시 언어(폴더명)를 더블 클릭합니다.
- 3) “S_67L_” 을 더블클릭하면, 설치 설명서가 열립니다.



• 원하는 pdf 파일이 마우스의 더블 클릭으로 열리지 않을 경우 먼저 Adobe® Reader®를 실행한 다음 “파일”, “열기” 메뉴를 사용하여 원하는 파일을 지정하십시오.

설치 설명서

자세한 내용은 제공된 CD-ROM에 수록되어 있는 “설치 설명서” 를 참조하십시오.

연결핀의 구성	2
RS-232C의 사양 및 명령	3
프로젝터 네트워크 환경 설정하기	7
LAN을 경유하여 프로젝터 제어하기	13
RS-232C 또는 텔넷을 사용하여 프로젝터 설정하기	18
LAN을 통해서 프로젝터의 램프타이머 재설정하	28
문제해결	30

부속품

제공된 부속품



리모콘
RRMCGA398WJSA



R-6 전지 2개
("AA" 사이즈, UM/SUM-3,
HP-7 또는 이와 비슷한 종류)

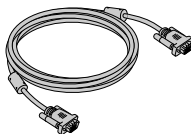

RGB 케이블
(10' (3.0 m))
QCNWGA045WJPZ

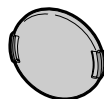

렌즈 캡(부착)
CCAPHA024WJSA

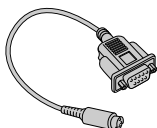

DIN-D-서브 RS-232C 어
댁터(5³⁷/₆₄" (15 cm))
QCNWGA015WJPZ

전원 코드*

(1)

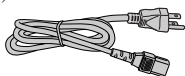

미국, 캐나다 등
(6' (1.8 m))
QACCDAA007WJPZ

(2)

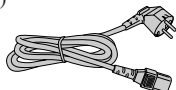

유럽에만 제공
(영국 제외)
(6' (1.8 m))
QACCVAA011WJPZ

(3)

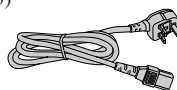

영국 및 싱가포르에만
제공
(6' (1.8 m))
QACCBAA036WJPZ

(4)

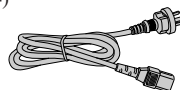

오스트레일리아, 뉴질랜드
및 오세아니아에만 제공
(6' (1.8 m))
QACCLA018WJPZ

* 해당 국가의 콘센트에 적합한 전원 코드를 사용하십시오.

• 사용 설명서(본 매뉴얼 (TINS-C741WJZZ) 및 CD-ROM (UDSKAA085WJZZ))

옵션 부속품

- | | |
|------------------------------------|-----------|
| ■ 3 RCA용 15핀 D-서브 케이블(10' (3.0 m)) | AN-C3CP2 |
| ■ 원격 수신기 | AN-MR2 |
| ■ 램프 유니트 | AN-XR20L2 |

주

• 해당 지역에 따라 일부 옵션 부속품은 사용할 수 없습니다. 가장 가까운 Sharp 공인 프로젝트 대리점 또는 서비스 센터에 문의하십시오.

각부 명칭 및 기능

안의 숫자는 각 버튼의 기능에 대하여 자세히 설명하고 있는 페이지를 나타냅니다.

프로젝터

평면도

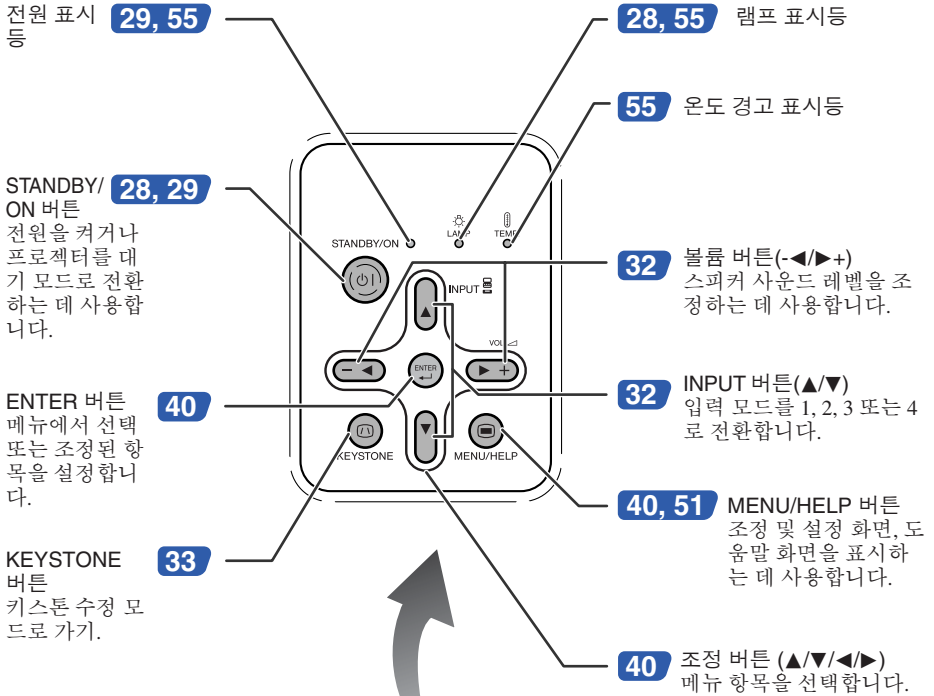

정면도

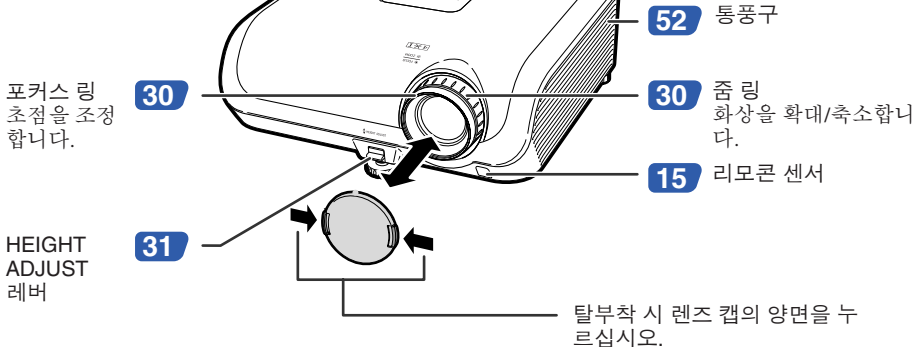

■ 안의 숫자는 각 버튼의 기능에 대하여 자세히 설명하고 있는 페이지를 나타냅니다.

후면도

단자 21 페이지의 “입력 단자 와 주요 연결 기기” 를 참조하십시오.

OUTPUT (INPUT 1, 2)

단자
(INPUT 1, 2에 대한 공용
컴퓨터 RGB 및 콤포넌트
신호 단자)
모니터 연결 단자.

AUDIO (INPUT 1, 2) 단자
(INPUT 1, 2와 공용)

INPUT 1, INPUT 2
단자
컴퓨터 RGB 및 콤포
넌트 신호 단자.

AUDIO OUTPUT
단자
오디오 INPUT 단
자에 연결된 기기
의 오디오
OUTPUT 단자.

통풍구

리어 조정 다리

25

23

24

23

24

25

21

52

31

24

INPUT 3 단자
S-비디오 단자가 부착
된 비디오 기기와 접
속시 사용합니다.

26

RS-232C 단자
컴퓨터를 사용하
는 프로젝터의
조절 단자.

27

LAN 단자
네트워크로 컴퓨
터를 사용하여
프로젝터를 제어
하기 위한 단자.

24

25

AUDIO (INPUT
3, 4) 단자
(INPUT 3, 4와 공
용)

25

INPUT 4 단자
비디오 기기 접속
시 사용합니다.

52

배기구

46

스피커



27

AC 소켓
제공된 전원 코드를 연
결합니다.

Kensington 시큐어리티
표준 커넥터

Kensington 잠금 장치 사용

- 프로젝터에는 켄싱턴 (Kensington)사가 제조한 마이크로 세이버 시큐어리티 시스템용 도난방지 커넥터가 설치되어 있습니다. 프로젝트의 도난방지 시스템의 사용법에 대해서는, 제공되는 사용 설명서를 참조하십시오.

각부 명칭 및 기능 (계속)

안의 숫자는 각 버튼의 기능에 대하여 자세히 설명하고 있는 페이지를 나타냅니다.

STANDBY 버튼
프로젝터를 대기모드로 전환하기.

KEystone 버튼
키스톤 수정 모드로 가기.

RETURN 버튼
메뉴 사용 중 이전 메뉴 화면으로 돌아가기.

FORWARD/BACK 버튼
옵션인 원격 수신기 (AN-MR2)의 사용은 컴퓨터 키보드의 [Page Down]과 [Page Up]키 기능과 동일합니다.

BREAK TIMER 버튼
휴식 시간 보여주기.

AV MUTE 버튼
일시적으로 흑백 화면을 표시하고 사운드가 꺼집니다.

PICTURE MODE 버튼
적절한 영상 선택하기.

ON 버튼
전원 켜기.

MENU/HELP 버튼
조정 및 설정 화면, 도움말 화면을 표시하는 데 사용됩니다.

조정 버튼
(▲/▼/◀/▶)
• 메뉴 항목을 선택하는 데 사용됩니다.
• 키스톤 수정 모드에서 키스톤 수정 조정하기.

ENTER 버튼
메뉴에서 선택 또는 조정된 항목을 설정합니다.

FREEZE 버튼
이미지를 정지하는 데 사용됩니다.

볼륨 버튼
스피커 사운드 레벨을 조정하는 데 사용됩니다.

AUTO SYNC 버튼
컴퓨터에 연결된 경우 이미지를 자동으로 조정합니다.

RESIZE 버튼
화면 크기를 전환하는 데 사용됩니다(일반, 테두리 등).

INPUT 1, 2, 3 및 4 버튼
각각의 입력 모드로 전환하는 데 사용됩니다.

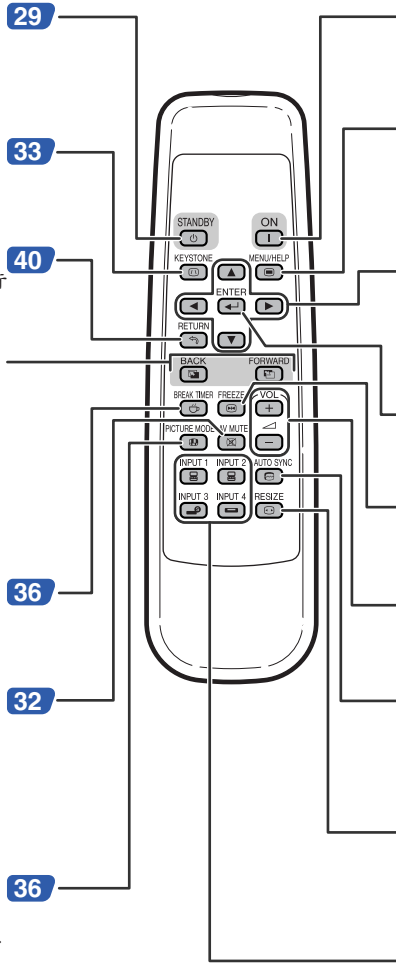

전지 삽입하기

1 커버의 ▲ 표시를 누르고 화살표 방향으로 미십시오.

2 전지 삽입하기.

- 전지를 삽입할 때 내부의 ⊕ 와 ⊖ 표시에 따라 전지의 극이 올바른 방향인지 확인하십시오.

3 커버를 덮고 '딱' 소리가 날 때까지 밀어넣으십시오.

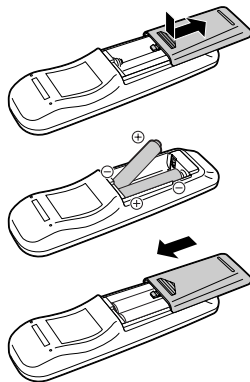

전지를 올바르게 사용하지 않거나 사용하는 경우 내용물이 새거나 폭발할 수 있습니다. 아래의 유의 사항을 따르십시오.

⚠ 주의

- 전지를 올바르게 교체하지 않는 경우 폭발할 위험이 있습니다.
- 전지 교체 시 같은 종류의 전지를 사용하십시오.
- 전지를 삽입할 때 내부의 ⊕ 와 ⊖ 표시에 따라 전지의 극이 올바른 방향인지 확인하십시오.
- 다른 종류의 전지는 속성 또한 다릅니다. 따라서 서로 다른 종류의 전지를 혼합하여 사용하지 마십시오.
- 새 전지와 사용하던 전지를 함께 사용하지 마십시오.
- 새 전지의 수명이 단축되거나 사용하던 전지의 내용물이 새 수 있습니다.
- 리모콘의 전지를 모두 사용한 경우에는 일단 전지를 제거하십시오. 그대로 두면 내용물이 새 수 있습니다. 전지에서 새어 나오는 내용물은 피부에 유해하므로 우선 닦아내고 천을 사용하여 제거하도록 합니다.

- 본 프로젝터와 함께 제공되는 전지는 사용된 기간에 따라 짧은 시간 내에 수명이 다할 수 있습니다. 이때에는 가능한 빨리 새로운 전지로 교체하십시오.
- 오랜 시간 리모콘을 사용하지 않는 경우 리모콘에서 전지를 빼놓으십시오.
- 다 쓴 전지를 처리할 때는 각 지역 정부의 규칙(규정)을 준수하십시오.

리모콘 사용 가능 범위

리모콘을 사용하여 프로젝터를 조정할 수 있는 범위는 그림과 같습니다.

주

- 리모콘을 스크린에 반사시켜서 리모콘 신호를 수신할 수 있으며 신호 유효 거리는 스크린의 재질에 따라 다를 수 있습니다.

리모콘 사용시 주의 사항

- 고온다습한 장소에 노출시키거나 떨어뜨리지 마십시오.
- 형광등 아래에서는 리모콘이 잘 작동되지 않는 경우가 있습니다. 프로젝터를 형광등에서 멀리 떨어진 곳에서 사용하십시오.

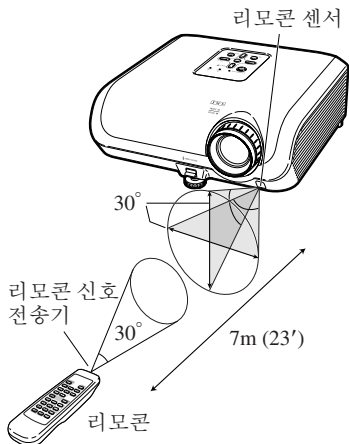

퀵 가이드

이 단원에서는 기본 조작에 대해 설명합니다(컴퓨터와의 접속). 자세한 내용은 아래의 각 단계 설명에 표시되어 있는 페이지를 참조하십시오.

설치 및 프로젝션

본 단원에서는 프로젝터와 컴퓨터의 연결을 예를 들어 설명합니다.

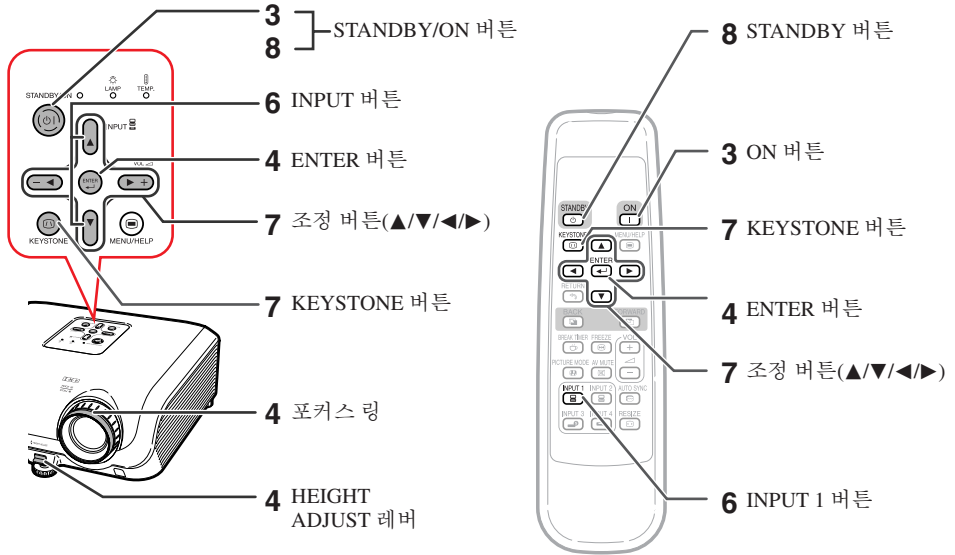

1. 프로젝터가 벽 또는 스크린쪽을 향하도록 설치합니다 →18 페이지

2. 프로젝터를 컴퓨터에 연결하고 전원 코드를 프로젝터의 AC 소켓에 연결합니다

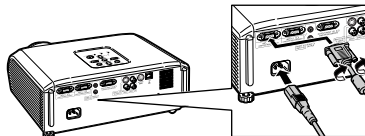

컴퓨터 이외의 기기와의 연결 방법에 대해서는 24, 25페이지를 참조하십시오.

→21-27 페이지

3. 렌즈 캡을 제거하고 프로젝터를 켜십시오

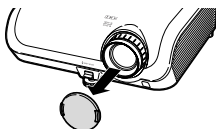

프로젝터 리모콘



→28 페이지

4. 설정 안내에 따라 투사된 이미지를 조정합니다

- 1 프로젝터 전원을 켜면 설정 안내가 나타납니다.
(“설정 안내”를 “On”으로 설정합니다. 45 페이지 참조)
- 2 설정 안내의 단계를 따른 뒤 초점과 화면 크기, 높이(각도)를 조정하십시오.
- 3 초점, 높이(각도) 및 스크린 크기를 조정하고 **ENTER**를 눌러 설정 안내를 종료합니다.

➔ 30 페이지

5. 컴퓨터 켜기

6. INPUT 모드를 선택합니다

프로젝터의 INPUT 버튼 또는 리모콘의 **INPUT 1**을 사용하여 “입력 1”을 선택합니다.



- 프로젝터의 INPUT 버튼을 누를 때는 다음과 같은 순서로 모드 스위치를 입력하십시오:
입력 1 ↔ 입력 2 ↔ 입력 3 ↔ 입력 4
- 리모콘을 사용하는 경우 **INPUT 1/INPUT 2/INPUT 3/INPUT 4** 버튼을 눌러 INPUT 모드를 전환합니다.

➔ 32 페이지

7. 사다리꼴 이미지 왜곡 수정

키스톤 수정 기능을 사용하여 사다리꼴 모양의 이미지 왜곡을 수정하십시오.

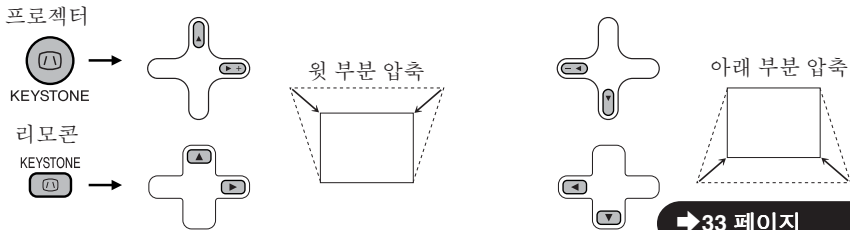

➔ 33 페이지

8. 전원을 끕니다

프로젝터의 **STANDBY/ON** 버튼 또는 리모콘의 **STANDBY** 버튼을 누르십시오. 확인 메시지가 화면에 나타나면 버튼을 다시 한번 눌러 프로젝터를 대기 모드로 전환합니다.

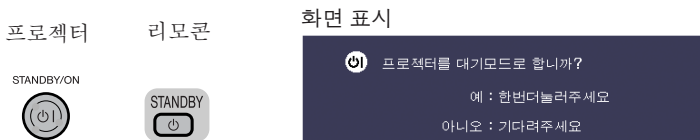

- 냉각 팬이 정지한 후 AC 콘센트에서 전원 코드를 뽑습니다.

➔ 29 페이지

프로젝터 설치

프로젝터 설치

최적의 화면 이미지를 위해서는 프로젝터의 다리가 평평하고 수평인 상태에서 프로젝터를 스크린과 수직으로 설치하십시오. 그리고 이미지의 아랫부분이 렌즈 중심과 같은 높이가 되도록 하십시오. 이렇게 설치하게 되면 키스톤 수정을 할 필요가 없으며 최적의 화면 이미지가 제공됩니다 (33페이지 참조).

표준 설치(전면 투사)

- 투사하고자 하는 화상의 크기에 따라 스크린과 적절한 거리를 두고 프로젝터를 설치합니다 (20 페이지 참조).



표준 설치 예

측면에서 보았을 경우

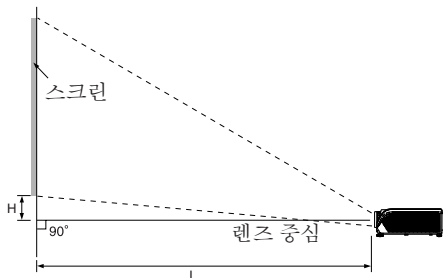

- “화상 크기 및 투사 거리” 에 관한 추가 내용은 20 페이지를 참조하십시오.

천장에 설치하기

- 프로젝터를 천장에 설치할 때는 옵션으로 제공하는 샤프사의 천장 설치 전용 받침대를 사용하도록 권장합니다. 프로젝터를 설치하기 전에 가까운 샤프 프로젝터 대리점이나 서비스 센터에 문의하여 권장하는 천장 설치용 받침대(별도 판매)를 구입하십시오.
- AN-XRCM30 천장 설치용 받침대 (미국의 경우).
- AN-60KT 천장 설치용 받침대, AN-TK201 및 AN-TK202 확장 튜브(미국 이외의 국가).
- “PRJ 모드” 에서 “역상이미지” 를 설정하여 이미지를 반전시킵니다. 이 기능의 사용법은 45 페이지를 참조하십시오.

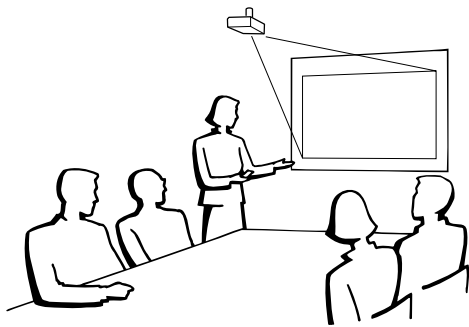

투사 (PRJ) 모드

프로젝터는 아래 표의 4가지 투사 모드 중 한 가지를 사용할 수 있습니다. 사용할 투사에 가장 적당한 모드를 선택하십시오. (“스크린 조정” 메뉴에서 PRJ 모드를 설정할 수 있습니다. 45페이지를 참조하십시오.)

■ 테이블 위 설치, 일반 투사

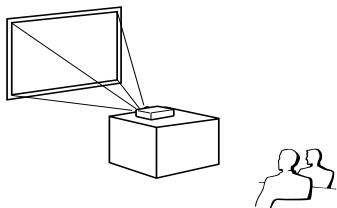

메뉴 항목 → “일반”

■ 테이블 위 설치, 반전 이미지 투사 (반투명 스크린 사용)

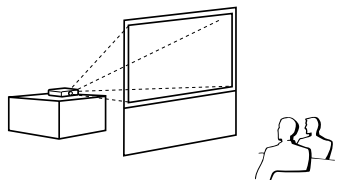

메뉴 항목 → “반전이미지”

■ 천장 설치, 일반 투사

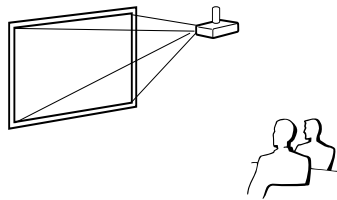

메뉴 항목 → “역상이미지”

■ 천장 설치, 반전 이미지 투사 (반투명 스크린 사용)

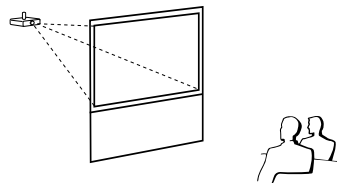

메뉴 항목 → “반전+역상이미지”

화면 크기 및 투사 거리 표시

예: 일반 모드 (4:3)

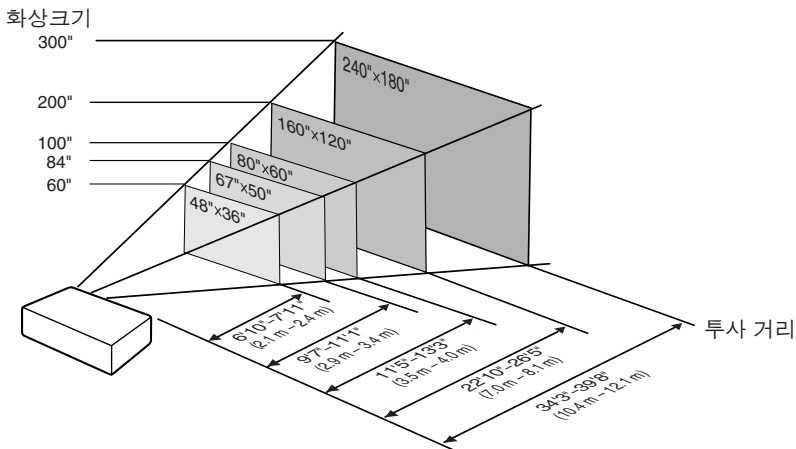

프로젝터 설치 (계속)

화상 크기 및 투사 거리

일반 모드 (4:3)

대각선[X]	화상크기		투사 거리[L]		렌즈 중심에서 이미지 상/하단 사이의 거리 [H]
	폭	높이	최소[L1]	최대[L2]	
300" (762 cm)	610 cm (240")	457 cm (180")	10.4 m (34' 3")	12.1 m (39' 8")	48 cm (19 5/64")
270" (686 cm)	549 cm (216")	411 cm (162")	9.4 m (30' 10")	10.9 m (35' 8")	44 cm (17 11/64")
250" (635 cm)	508 cm (200")	381 cm (150")	8.7 m (28' 7")	10.1 m (33' 1")	40 cm (15 57/64")
200" (508 cm)	406 cm (160")	305 cm (120")	7.0 m (22' 10")	8.1 m (26' 5")	32 cm (12 29/32")
150" (381 cm)	305 cm (120")	229 cm (90")	5.2 m (17' 2")	6.0 m (19' 10")	24 cm (9 17/32")
100" (254 cm)	203 cm (80")	152 cm (60")	3.5 m (11' 5")	4.0 m (13' 3")	16 cm (6 29/64")
84" (213 cm)	171 cm (67")	128 cm (50")	2.9 m (9' 7")	3.4 m (11' 1")	14 cm (5 11/32")
80" (203 cm)	163 cm (64")	122 cm (48")	2.8 m (9' 2")	3.2 m (10' 7")	13 cm (5 3/32")
72" (183 cm)	146 cm (58")	110 cm (43")	2.5 m (8' 3")	2.9 m (9' 6")	12 cm (4 37/64")
60" (152 cm)	122 cm (48")	91 cm (36")	2.1 m (6' 10")	2.4 m (7' 11")	10 cm (3 19/16")
40" (102 cm)	81 cm (32")	61 cm (24")	1.4 m (4' 7")	1.6 m (5' 3")	6 cm (2 35/64")

X: 화상크기(대각선) (인치/cm)
 L: 투사 거리(m/피트)
 L1: 최소 투사 거리(m/피트)
 L2: 최대 투사 거리(m/피트)
 H: 렌즈 중심에서 이미지 상/하단 사이의 거리(cm/인치)

화상 크기 및 투사 거리 관계식
[m/cm]
 L1 (m) = 0.03482X
 L2 (m) = 0.04029X
 H (cm) = 0.16151X
[피트/인치]
 L1 (피트) = 0.03482X / 0.3048
 L2 (피트) = 0.04029X / 0.3048
 H (인치) = 0.16151X / 2.54

스트레치 모드 (16:9)

대각선[X]	화상크기		투사 거리[L]		렌즈 중심에서 이미지 상/하단 사이의 거리 [H]	이미지 투사 조정 가능 범위 [S]
	폭	높이	최소[L1]	최대[L2]		
250" (635 cm)	553 cm (218")	311 cm (123")	9.5 m (31' 1")	11.0 m (36' 0")	96 cm (37 3/4")	± 52 cm (± 20 27/64")
225" (572 cm)	498 cm (196")	280 cm (110")	8.5 m (28' 0")	9.9 m (32' 5")	86 cm (33 31/32")	± 47 cm (± 18 25/64")
200" (508 cm)	443 cm (174")	249 cm (98")	7.6 m (24' 11")	8.8 m (28' 10")	77 cm (30 13/64")	± 42 cm (± 16 11/32")
150" (381 cm)	332 cm (131")	187 cm (74")	5.7 m (18' 8")	6.6 m (21' 7")	58 cm (22 41/64")	± 31 cm (± 12 1/4")
133" (338 cm)	294 cm (116")	166 cm (65")	5.0 m (16' 7")	5.8 m (19' 2")	51 cm (20 5/64")	± 28 cm (± 10 7/8")
106" (269 cm)	235 cm (92")	132 cm (52")	4.0 m (13' 2")	4.7 m (15' 3")	41 cm (16")	± 22 cm (± 8 21/32")
100" (254 cm)	221 cm (87")	125 cm (49")	3.8 m (12' 5")	4.4 m (14' 5")	38 cm (15 3/32")	± 21 cm (± 8 11/64")
92" (234 cm)	204 cm (80")	115 cm (45")	3.5 m (11' 5")	4.0 m (13' 3")	35 cm (13 57/64")	± 19 cm (± 7 39/64")
84" (213 cm)	186 cm (73")	105 cm (41")	3.2 m (10' 5")	3.7 m (12' 1")	32 cm (12 11/16")	± 17 cm (± 6 55/64")
80" (203 cm)	177 cm (70")	100 cm (39")	3.0 m (9' 11")	3.5 m (11' 6")	31 cm (12 5/64")	± 17 cm (± 6 17/32")
72" (183 cm)	159 cm (63")	90 cm (35")	2.7 m (9' 0")	3.2 m (10' 4")	28 cm (10 7/8")	± 15 cm (± 5 57/64")
60" (152 cm)	133 cm (52")	75 cm (29")	2.3 m (7' 6")	2.6 m (8' 8")	23 cm (9 1/16")	± 12 cm (± 4 29/32")
40" (102 cm)	89 cm (35")	50 cm (20")	1.5 m (5' 0")	1.8 m (5' 9")	15 cm (6 3/64")	± 8 cm (± 3 17/64")

X: 화상크기(대각선) (인치/cm)
 L: 투사 거리(m/피트)
 L1: 최소 투사 거리(m/피트)
 L2: 최대 투사 거리(m/피트)
 H: 렌즈 중심에서 이미지 상/하단 사이의 거리(cm/인치)
 S: 이미지 투사 조정 가능 범위(cm/인치) 44 페이지 참조.

화상 크기 및 투사 거리 관계식
[m/cm]
 L1 (m) = 0.03794X
 L2 (m) = 0.04389X
 H (cm) = 0.3835X
 S (cm) = ± 0.20754X
[피트/인치]
 L1 (피트) = 0.03794X / 0.3048
 L2 (피트) = 0.04389X / 0.3048
 H (인치) = 0.3835X / 2.54
 S (인치) = ± 0.20754X / 2.54



- “투사 거리 [L]” 과 “렌즈 중심에서 이미지 상/하단 사이의 거리 [H]” 에 관한 사항은 **18** 페이지를 참조하십시오.
- 위 표에 있는 값들에 약간의 오차가 있음을 허용하십시오.

연결

입력 단자 와 주요 연결 기기



INPUT 1, 2 단자

- 컴퓨터를 연결합니다. (23 페이지 참조.)
- 콤팩트 출력 단자가 부착된 비디오 기기를 연결합니다(DVD 플레이어, DTV 디코더, 하드 디스크가 부착된 DVD 레코더 등). (24 페이지 참조.)

AUDIO (INPUT 1, 2) 단자 오디오 케이블 연결하기 (INPUT 1, 2에 대한 공용 오디오 입력 단자). (23페이지와 24 페이지를 참조하십시오.)



COMPUTER-RGB/COMPONENT OUTPUT 단자

투사 이미지를 모니터에서 동시에 보고자 할 때 모니터에 연결하기. (25 페이지 참조.)

AUDIO (INPUT 3, 4) 단자 오디오 케이블 연결하기 (INPUT 3, 4에 대한 공용 오디오 입력 단자). (24페이지와 25 페이지를 참조하십시오.)

반전 보기

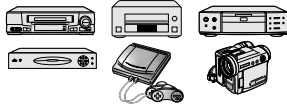
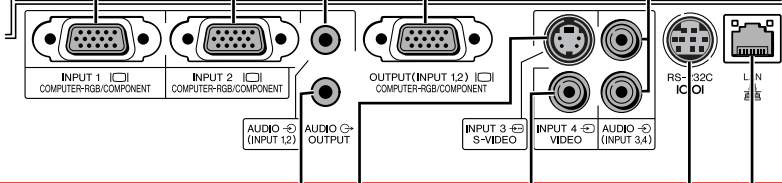

INPUT 3 단자

S-비디오 출력 단자가 부착된 비디오 기기를 연결합니다(VCR, DVD 플레이어, 등). (24 페이지 참조.)



RS-232C 단자

프로젝터 조정을 위한 컴퓨터 연결. (26 페이지 참조.)

LAN 단자

(10 BASE-T/100 BASE-TX) Hub 또는 LAN 케이블을 사용하여 컴퓨터와 연결. (27 페이지 참조.)

AUDIO OUTPUT 단자

앰프 또는 오디오 케이블이 장착된 다른 오디오 기기(시중에서 구매 가능)에 연결하기 (INPUT 1, 2, 3, 4에 대한 공용 오디오 출력 단자) 이 단자에 연결할 때는 ø3.5mm 미니 잭 플러그가 있는 오디오 케이블을 사용하십시오.











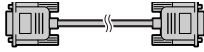
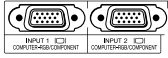
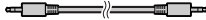

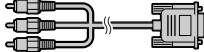
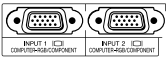
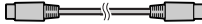

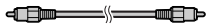

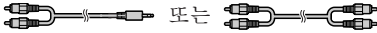
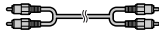
INPUT 4 단자

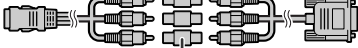
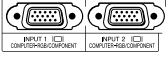
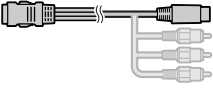
S-비디오 출력 단자가 없는 비디오 기기를 연결합니다. (25 페이지 참조.)

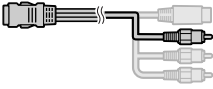
케이블 연결 예

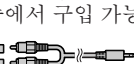
- 연결 및 케이블에 대한 자세한 내용은 해당 연결 기기의 사용 설명서를 참조하십시오.
- 아래 목록에 명시된 내용 이외의 케이블이나 커넥터가 필요할 수 있습니다.

기기	입력 신호	케이블	프로젝터 단자
 컴퓨터	RGB 비디오	RGB케이블 (제공) 	INPUT1, 2 
	컴퓨터 오디오	ø 3.5 mm 스테레오 오디오 케이블 (시중에서 구입 가능하거나 Sharp 서비스 부품인 QCNWGA038WJPZ 사용 가능) 	AUDIO INPUT 
 오디오 영상 기기	콤포넌트 비디오	3 RCA(콤포넌트)용 15핀 D-서브 케이블 (옵션, AN-C3CP2) 	INPUT1, 2 
	S-비디오	S-비디오 케이블 (시중에서 구입 가능) 	INPUT3 
	비디오	비디오 케이블 (시중에서 구입 가능) 	INPUT4 
	오디오	RCA 오디오 케이블이 연결되는 ø 3.5mm 미니 잭 (시중에서 구입 가능)  또는 	AUDIO INPUT 
 카메라/ 비디오 게임	콤포넌트 비디오	카메라 또는 비디오 게임용 케이블/3 RCA (콤포넌트) 용 15 핀 D-서브 케이블 (옵션, AN-C3CP2)  RCA 어댑터 플러그 (시중에서 구입 가능)	INPUT1, 2 
	S-비디오	카메라 또는 비디오 게임용 케이블 	INPUT3 
	비디오	카메라 또는 비디오 게임용 케이블 	INPUT4 
	오디오	카메라 또는 비디오 게임용 케이블/RCA 오디오 케이블 연결용 ø 3.5 mm 미니잭 (시중에서 구입 가능)  RCA 어댑터 플러그 (시중에서 구입 가능)  또는 오디오에 직접 연결하기 (INPUT 3, 4)	AUDIO INPUT 

컴퓨터에 연결하기

연결하기 전에 프로젝터의 전원 코드를 AC 콘센트에서 빼고 연결할 장치의 전원이 꺼져 있는지 확인하십시오. 모든 연결 장치를 연결한 후 프로젝터의 전원을 켜 다음 다른 장치의 전원을 켭니다. 컴퓨터에 연결하는 경우에는 모든 연결 장치를 연결한 후 프로젝터의 전원을 마지막에 켜도록 합니다. 장치를 연결하기 전에 해당 사용 설명서를 숙지하십시오.

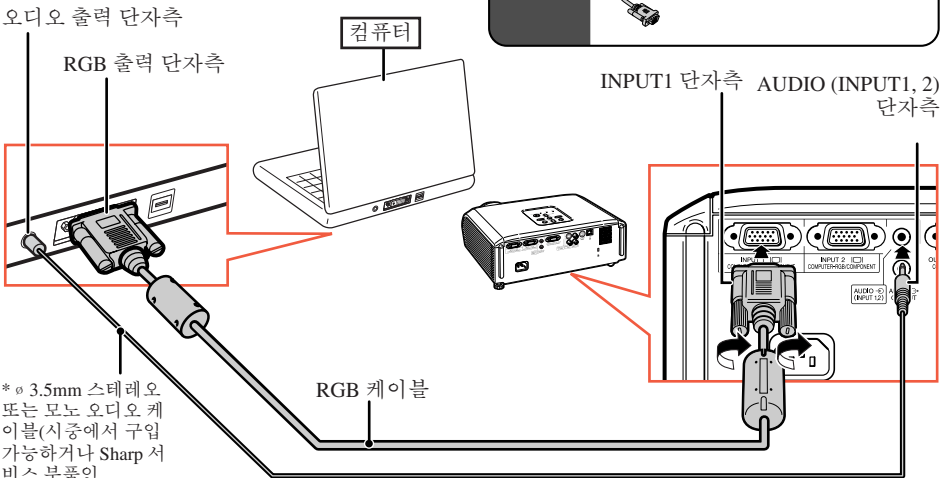
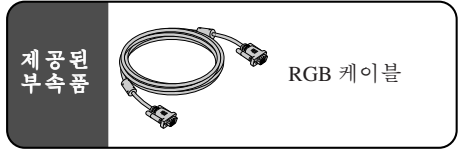

* ø 3.5mm 스테레오 또는 모노 오디오 케이블(시중에서 구입 가능하거나 Sharp 서비스 부품인 QCNWGA038WJPZ 사용 가능)

* ø 3.5mm 모노 오디오 케이블을 사용하는 경우 볼륨 레벨은 ø 3.5mm 스테레오 오디오 케이블을 사용할 때의 절반으로 줄어듭니다.

- 주**
- 프로젝터와 호환되는 컴퓨터 신호 리스트에 대해서는 60 페이지의 “컴퓨터 호환성 차트”를 참조하십시오. 리스트에 없는 컴퓨터 신호를 사용할 경우, 프로젝터의 일부 기능이 작동하지 않을 수도 있습니다.
 - 여러 대의 Macintosh 컴퓨터를 사용할 경우, Macintosh용 어댑터가 필요할 수 있습니다. 가까운 Macintosh 대리점에 문의하십시오.
 - 외부 출력 포트의 스위치가 켜져 있지 않은 경우 사용하는 컴퓨터에 따라 이미지가 투사되지 않을 수 있습니다. (예를 들어 샤프사의 노트북 컴퓨터를 사용하는 경우에는 “Fn”과 “F5”를 동시에 눌러야 합니다.) 컴퓨터의 외부 출력 포트를 활성화하려면 컴퓨터 사용 설명서의 세부항목을 참조하십시오.

비디오 기기에 연결하기

프로젝터에는 콤포넌트와 S-비디오, 비디오 신호를 지원하는 입력 단자가 설치되어 있습니다. 오디오-시각 장치에 연결 시 아래의 설명을 참조하십시오.

이미지 품질은 콤포넌트 신호, S-비디오 신호 및 비디오 신호 순서대로 높아집니다. 오디오 영상 기기가 콤포넌트 출력 단자를 가지고 있는 경우 비디오 연결을 위해 프로젝트에 있는 COMPUTER/COMPONENT 단자(INPUT1 또는 INPUT2)를 사용하십시오.

3 RCA(콤포넌트)용 15핀 D-서브 케이블을 사용하는 경우 (INPUT1 또는 INPUT2)

오디오 출력 단자측

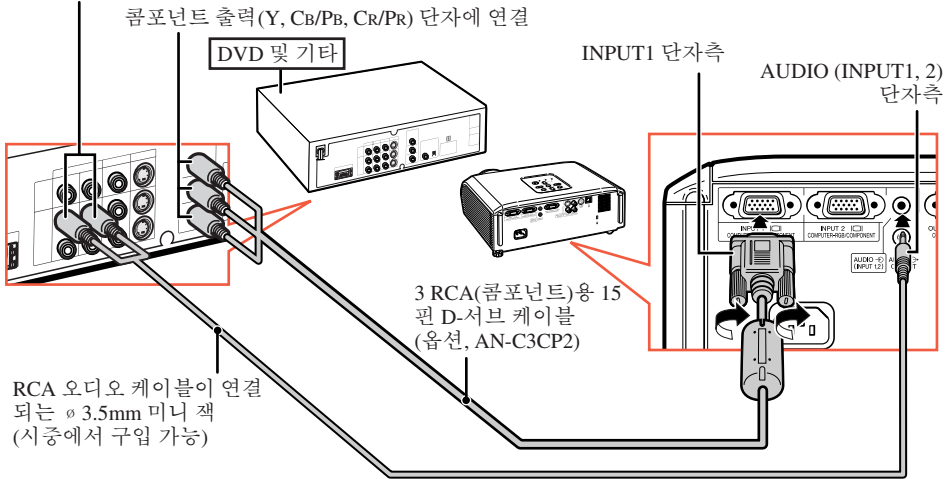

S-비디오 케이블 사용시(INPUT3)

오디오 출력 단자측

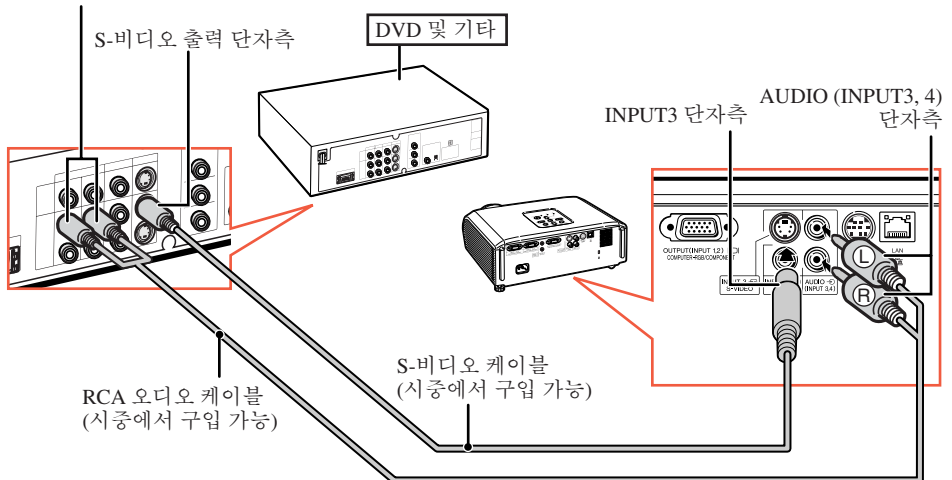

컴포지트 비디오 케이블 사용시 (INPUT4)

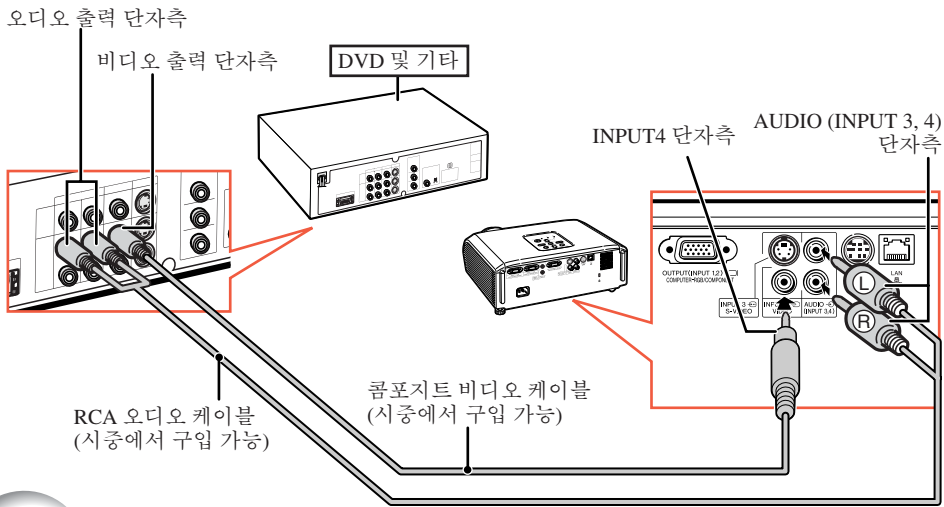

RGB 입력 단자에 모니터 연결하기

RGB 케이블 2 세트를 사용하여 프로젝터와 별도의 모니터에 컴퓨터 이미지를 나타내게 할 수 있습니다.

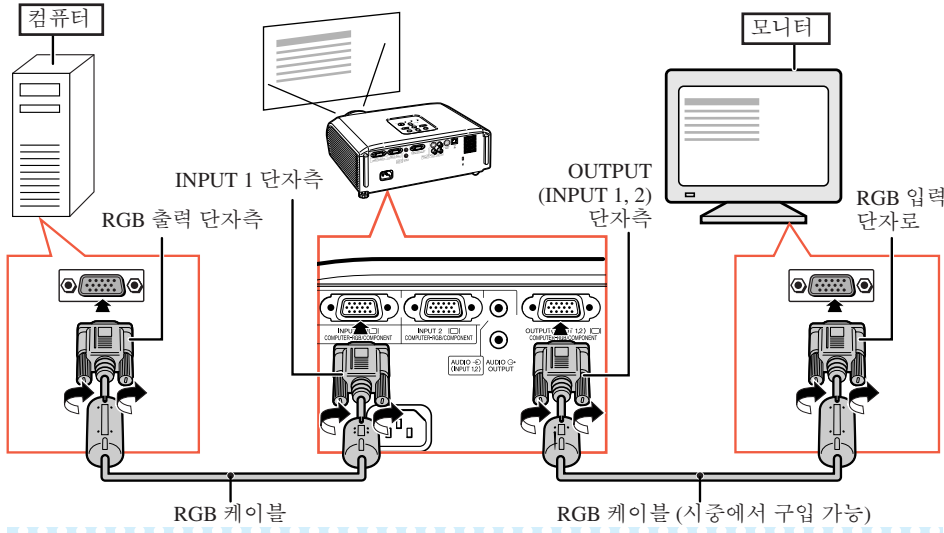

주

- RGB 신호 및 컴포넌트 신호는 모니터로 출력할 수 있습니다.
- 연결을 위해서는 또 다른 RGB 케이블(시중에서 구매 가능)이 필요합니다.

컴퓨터로 프로젝터 조정하기

DIN-D-서브 RS-232C 어댑터와 RS-232C 시리얼 조정 케이블(크로스 유형, 시중에서 구매 가능)을 사용하여 프로젝터의 RS-232C 단자를 컴퓨터에 연결한 경우, 프로젝터의 조정과 프로젝터 상태의 확인은 컴퓨터를 사용합니다. 자세한 내용은 제공된 CD-ROM에 수록되어 있는 “설치 설명서”를 참조하십시오.

RS-232C 시리얼 조정 케이블과 DIN-D-서브 RS-232C 어댑터를 사용하여 컴퓨터에 연결하는 경우

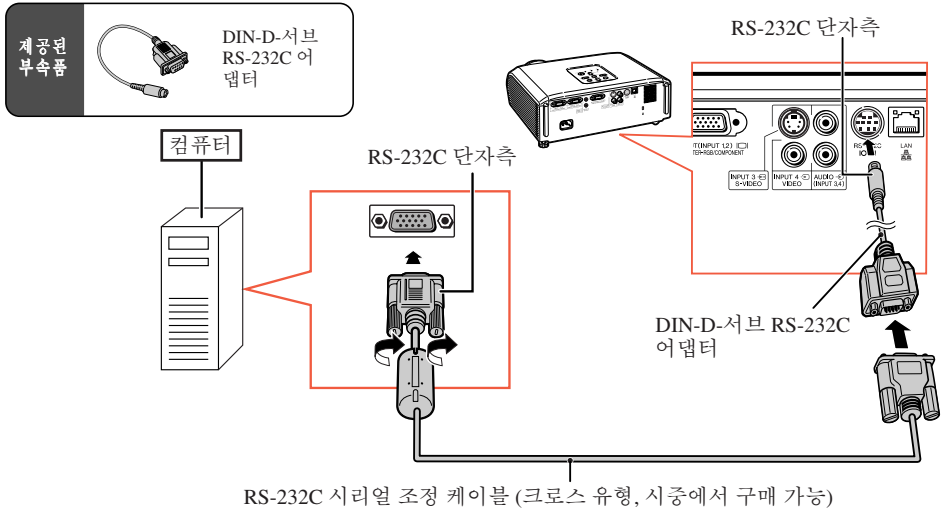

RS-232C 시리얼 조정 케이블 (크로스 유형, 시중에서 구매 가능)

주

- 컴퓨터 단자가 올바르게 설정되지 않은 경우 RS-232C 기능이 작동하지 않을 수도 있습니다. 세부 내용은 컴퓨터의 사용 매뉴얼을 참조하십시오.
- “RS-232C의 사양과 명령어”에 대해서는 제공된 CD-ROM에 수록되어 있는 “설치 설명서”의 3페이지를 참조하십시오.

Info

- RS-232C 케이블은 컴퓨터의 RS-232C 단자 이외의 포트에는 연결하지 마십시오. 컴퓨터나 프로젝터에 손상을 줄 수 있습니다.
- 컴퓨터가 켜진 상태에서 RS-232C 시리얼 조정 케이블을 연결하거나 차단하지 마십시오. 컴퓨터에 손상을 줄 수 있습니다.

LAN 케이블을 사용하여 LAN 단자에 연결할 경우

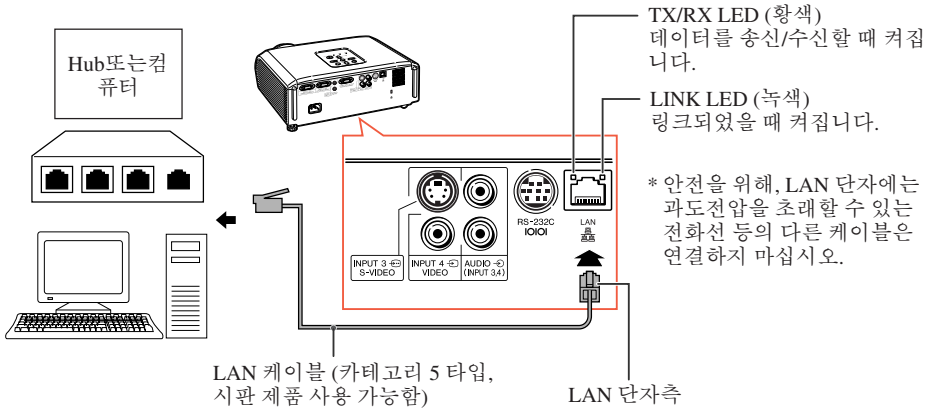

주

- Hub에 연결할 경우에는, 직통(straight-through) 카테고리 5(CAT.5) 타입 케이블(시판 제품)을 사용하십시오.
- 컴퓨터에 연결할 경우에는, 크로스 오버(cross-over) 카테고리 5(CAT.5) 타입 케이블(시판 제품)을 사용하십시오.

전원 코드 연결

제공하는 전원 코드를 프로젝터 뒷면에 있는 AC 소켓에 연결하십시오. 그리고 AC 콘센트에 삽입하십시오.

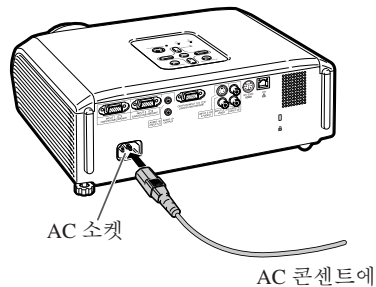

프로젝터 On/Off

프로젝터 켜기

아래에 기술하는 동작들을 수행하기 전 제품을 외부 기기 및 전원 콘센트와 미리 연결해야 합니다. (23 ~ 27페이지를 참조하십시오.)

렌즈 캡을 제거하고 프로젝트의 (O)STANDBY/ON 또는 리모콘의 (I)ON을 누르십시오.

- 시스템 잠금이 설정되면 키코드 입력 상자가 나타납니다. 정확한 키코드를 입력하여 투사 작동을 시작합니다. 자세한 내용은 47 페이지를 참조하십시오.

주

램프 표시등에 대하여

램프 표시등은 램프의 상태를 나타냅니다.

녹색: 램프가 점등되었습니다.

녹색으로 점멸: 램프가 예열 중이거나 중단 중입니다.

적색: 램프가 비정상적으로 중단되면 램프를 교환해야 합니다.

- 프로젝터를 켜면 램프가 점등된 후 1분 이내에 이미지가 약간 깜빡거릴 수 있습니다. 이것은 램프 컨트롤 회로가 램프 출력 특성을 안정화하는 것으로서 정상적인 작동입니다. 결합으로 간주하지 마십시오.

- 프로젝터가 대기 모드로 전환되면서 즉시 전원이 다시 켜진 경우 램프 표시등은 작동하는 데 약간의 시간이 걸릴 수 있습니다.

알아두기

- 공장 출하시 언어는 영어로 설정되어 있습니다. 화면 표시상의 언어를 다른 언어로 변경하고자 할 경우 45페이지의 절차에 따라 언어를 변경하십시오.

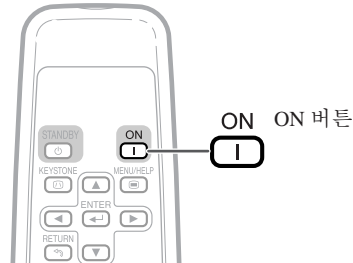
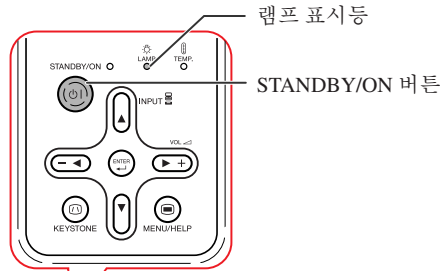

전원끄기 (프로젝터를 대기 모드로 전환)

1 프로젝터의 **STANDBY/ON**(대기) 버튼 또는 리모콘의 **STANDBY(대기)** 버튼을 누른 다음 확인 메시지가 표시되면 버튼을 다시 눌러 프로젝터를 대기모드로 전환합니다.

2 냉각 팬이 정지한 후 AC 콘센트에서 전원 코드를 뽑습니다.

- 냉각 중에는 프로젝터의 전원 표시등이 녹색으로 깜박입니다.
- 프로젝터의 냉각이 완료되면 전원 표시등이 적색으로 바뀝니다.

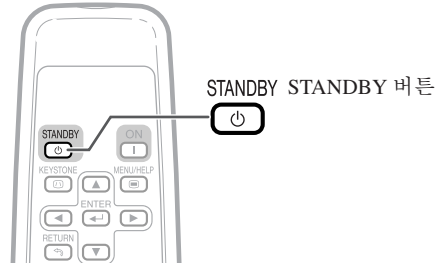
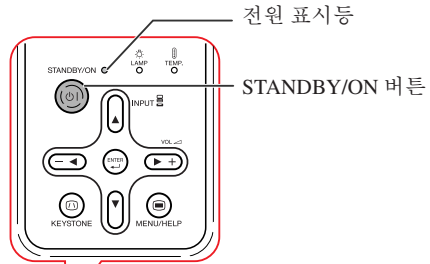

화면 표시(확인 메시지)

ON 프로젝터를 대기모드로 할까요?

예 : 한번더눌러주세요

아니오 : 기다려주세요

종료중, 잠시 기다려 주십시오.

알아두기

- 투사 중이거나 냉각팬이 작동 중인 경우에는 전원 코드를 빼지 마십시오. 냉각팬도 동시에 멈추기 때문에 온도 상승으로 인한 고장의 원인이 될 수 있습니다.

이미지 투사

설정 안내에 대하여

프로젝터의 전원을 켜면 설정 안내 화면이 나타나서 프로젝터 설정을 지원합니다.

- 안내 항목
 1 FOCUS
 2 HEIGHT ADJUST
 3 ZOOM

설정 안내 화면을 종료하려면 **ENTER**를 누르십시오.

주

- 설정 안내 화면에서는 다음과 같은 순서에 따라 항목을 자동으로 밝게 강조합니다:

```

    graph TD
      1[1 FOCUS] --> 2[2 HEIGHT ADJUST]
      2 --> 3[3 ZOOM]
      3 --> 4[4 ENTER]
      4 --> 1
    
```

밝게 강조된 항목과는 상관없이 초점, 높이(각도), 또는 줌을 조정할 수 있습니다.

- 다음에 설정 안내가 표시되지 않도록 하려면 “메뉴” - “스크린 조정” - “설정 안내”를 “Off”로 설정합니다. (45 페이지 참조.)

투사된 이미지 조정

1 초점 조정

프로젝터의 포커스 링을 사용하여 초점을 조정할 수 있습니다.

투사된 이미지를 보면서 포커스 링을 돌려 초점을 조정합니다.

2 화면 크기 조정

프로젝터의 줌 링을 사용하여 화면 크기를 조정할 수 있습니다.

화면 크기를 확대 및 축소하려면 줌 링을 돌리십시오.

설정 안내 화면

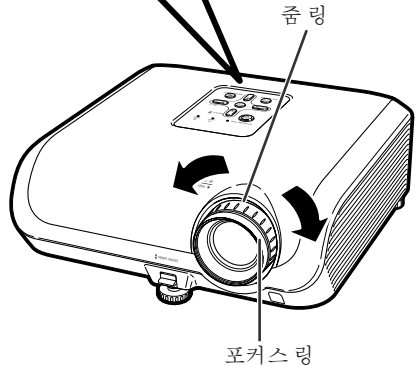
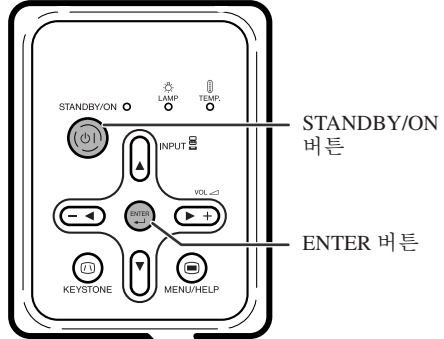
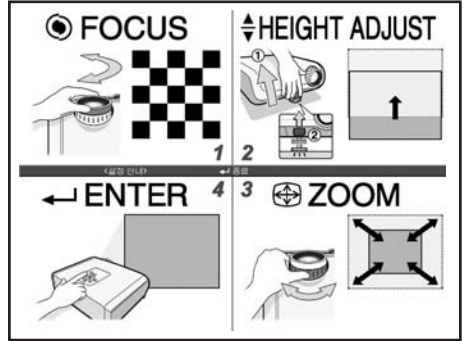

3 높이 조정

프로젝터 앞/뒤에 있는 조정 다리를 사용하여 프로젝터 높이를 조정할 수 있습니다.

화면이 프로젝터 위에 위치한 경우 프로젝터를 조정하여 투사 이미지를 위로 오도록 할 수 있습니다.

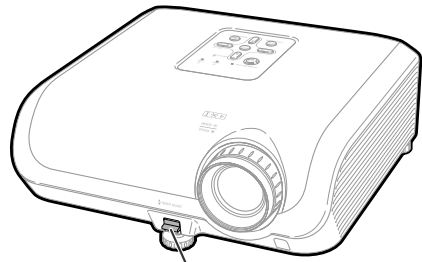

1 HEIGHT ADJUST 레버를 올리면서 프로젝터를 들어올려 높이를 조절하십시오.

2 프로젝터의 높이가 알맞게 조절되었다면 프로젝터의 HEIGHT ADJUST 레버에서 손을 떼십시오.
 • 투사 각도는 프로젝터 설치 지면으로부터 최대 8도까지 조정 가능합니다.

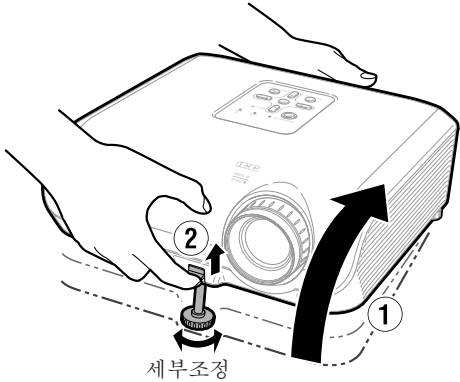

3 리어 조정 다리를 사용하여 프로젝터의 높이를 조정합니다.
 • 프로젝터는 표준 위치에서 ±1도 조정 가능합니다.

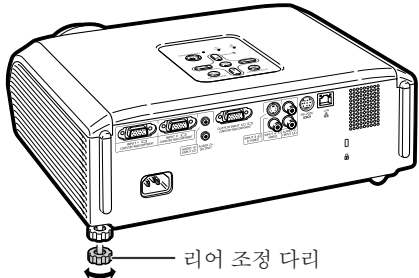

주

- 프로젝터 높이 조절 시 사다리꼴의 이미지 왜곡이 발생합니다. 이를 수정하기 위해 키스톤 수정 절차를 따르십시오. (33와 44페이지를 참조하십시오.)

알아두기

- 전면 조정 다리가 올라온 경우 프로젝터를 무리하게 누르지 마십시오.
- 프로젝터를 낮추는 경우 조정 다리 및 프로젝터 사이의 공간에 손가락이 끼지 않도록 주의하십시오.
- 운반 시에는 프로젝터를 단단히 잡으십시오.
- 렌즈 부분은 잡지 마십시오.

이미지 투사 (계속)

입력 모드 전환

연결된 기기에 알맞은 적절한 입력 모드를 선택합니다.

리모콘의 **INPUT 1**, **INPUT 2**, **INPUT 3** 또는 **INPUT 4**을 눌러 입력 모드를 선택합니다.

- 프로젝터의 INPUT (▲/▼)을 누를 때는 다음과 같은 순서로 모드 스위치를 입력하십시오:
 → 입력 1 ↔ 입력 2 ↔ 입력 3 ↔ 입력 4 →
- “자동입력검색” 이 “On” 으로 설정된 경우 프로젝터의 INPUT (▲/▼)은 자동입력검색 버튼을으로 작동합니다. (46 페이지 참조.)

볼륨 조정

볼륨을 조정하려면 리모콘에서 **[-]/[+]** 을 누르거나 프로젝터에서 **-</>[+]** 을 누릅니다.



주

- [-]/<**을 누르면 볼륨이 감소합니다.
- [+]/>**을 누르면 볼륨이 증가합니다.
- 프로젝터가 외부 기기와 연결된 경우 외부 기기의 볼륨은 프로젝터의 볼륨에 따라 달라집니다. 프로젝터를 켜거나 끌 때 또는 입력 신호를 변경할 때는 프로젝터의 볼륨을 가장 낮은 볼륨으로 설정하십시오.
- 프로젝터가 외부 장치와 연결된 상태에서 프로젝터 스피커를 사용하여 사운드 출력을 하지 않는 경우 “프로젝터 조정” 메뉴에서 “스피커 선택 기능” 를 “Off” 로 설정하십시오. (46 페이지 참조.)

일시적으로 흑백 화면으로 표시하고 사운드 끄기

리모콘의 **AV MUTE**를 누르면 일시적으로 흑백 화면으로 표시되고 사운드가 꺼집니다.



주

- AV MUTE** 를 다시 누르면 투사된 이미지로 복귀합니다.

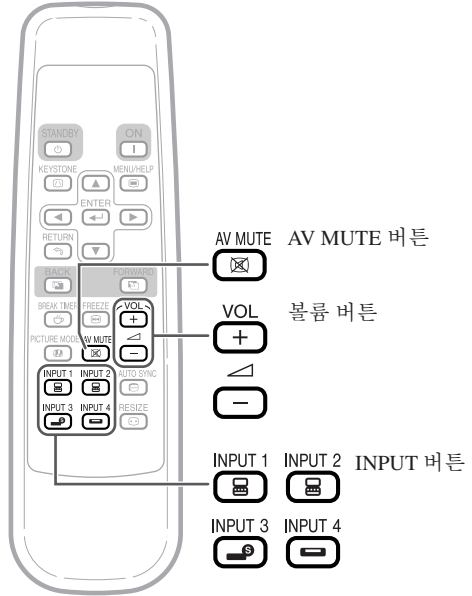

화면 표시



화면 표시



사다리꼴 이미지 왜곡 수정

이미지가 어떤 각도에서 최상부나 최하부에서 스크린으로 영사될 때 사다리꼴로 찌그러지게 됩니다. 이러한 사다리꼴 왜곡 현상을 보정하는 기능을 키스톤 수정이라 합니다.

주

- 키스톤 수정은 약 ± 13 도의 각도까지 조정이 가능하고 화면의 각도 또한 ± 13 도까지 설정할 수 있습니다. (화면 조정 모드가 “일반”으로 설정된 경우 (34페이지 참조)).

1

키스톤 수정 모드로 들어가려면 **KEYSTONE**을 누르십시오.

- 프로젝터의 **KEYSTONE**을 사용하여 키스톤 수정 모드를 화면상으로 볼 수 있습니다.

2

키스톤 수정을 조정하려면 **▲/▶** 또는 **◀/▼**를 누르십시오.

- 또한 프로젝터의 조정 버튼을 사용하여 키스톤 수정을 조정할 수 있습니다.

주

- 기본 설정으로 돌아가려면 키스톤 수정 모드를 화면상으로 보면서 **RETURN**를 누르십시오.

3

KEYSTONE을 누릅니다.

- 화면 상으로 나타난 키스톤 수정 모드는 사라집니다.
- 또한 프로젝터의 **KEYSTONE**을 사용할 수 있습니다.

자동 키스톤 보정에 대해

- 프로젝터는 자동으로 기울기를 감지합니다. 그리고 자동 키스톤 수정 기능이 사다리꼴 이미지 왜곡을 자동으로 수정합니다.

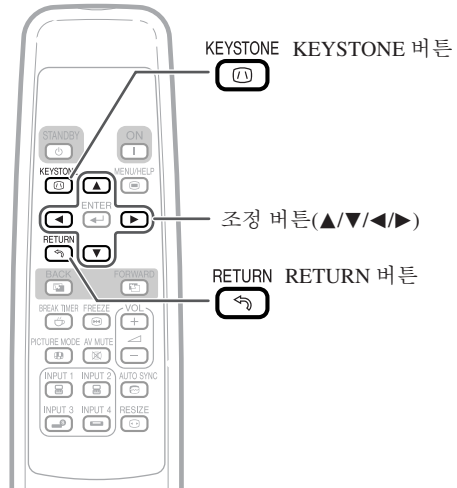

▼ 화면 표시 (키스톤 수정 모드)

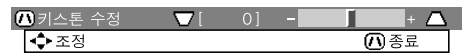

윗 부분 압축

(슬라이드 바를 + 방향으로 움직이십시오.)

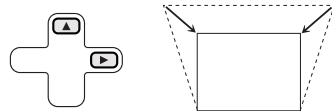

아래 부분 압축

(슬라이드 바를 - 방향으로 움직이십시오.)

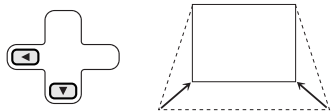

알아두기

- 키스톤 수정을 사용하여 이미지를 조정하면 이미지의 직선과 가장자리가 들쭉날쭉하게 보일 수 있습니다.

주

- 자동 키스톤 수정은 화면이 기울어 있거나 온도가 지나치게 높거나 낮은 경우 또는 줌이 최대 또는 최소로 설정된 경우에는 제대로 동작하지 않을 수 있습니다. 이런 때에는 1-3 단계를 거쳐서 키스톤 수정을 정교하게 조정하십시오.
- 자동 키스톤 수정 모드에서는 “On” 또는 “Off”를 선택할 수 있습니다. (44페이지 참조.)

이미지 투사 (계속)

크기조정 모드

이 기능은 입력 이미지를 향상시키기 위해 크기조정 모드를 수정하거나 사용자 정의를 할 수 있도록 합니다. 입력 신호에 따라 “일반”, “테두리” 또는 “스트레치” 이미지를 선택할 수 있습니다.

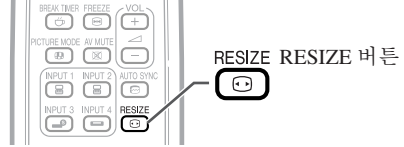

RESIZE를 누릅니다.

- 메뉴 화면 설정에 대해서는 44페이지를 참조하십시오.



컴퓨터

		일반	테두리	스트레치
4:3 해상비	SVGA (800 × 600)	1024 × 768	768 × 576	1024 × 576
	XGA (1024 × 768)			
	SXGA (1280 × 960)			
	SXGA + (1400 × 1050)			
기타 해상비	SXGA (1280 × 1024)	1024 × 768	768 × 576	1024 × 576
	1280 × 720	-	-	1024 × 576







입력 신호		출력 화면 이미지		
컴퓨터	이미지 형식	일반	테두리	스트레치
XGA보다 낮은 해상도				
XGA	 4:3 해상비	*	*	
XGA보다 높은 해상도				
SXGA (1280×1024)	 5:4 해상비			
1280×720	 16:9 해상비	—	—	*

* 어떤 화면 부분의 잘림 없이 원래 해상비로 이미지를 투사하는 모드.

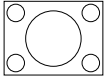
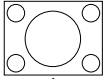
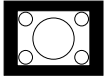
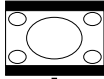
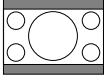
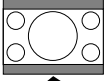
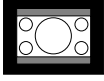
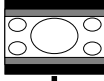
■ : 투사될 수 없는 이미지가 잘려진 영역.

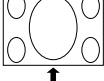
비디오

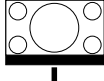
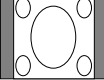
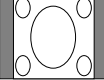
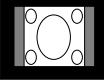
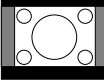
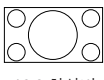
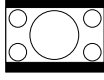
- “스트레치” 는 540P, 720P 또는 1080I 신호가 수신된 경우 고정됩니다.

입력 신호		출력 화면 이미지		
DVD / 비디오	이미지 형식	일반	테두리	스트레치
480I, 480P, 576I, 576P, NTSC, PAL, SECAM	 4:3 화상비	* 	* 	
	 레터 박스	* 	* 	
	 스퀴즈된 16:9 이미지			* 
	 스퀴즈된 4:3 이미지			* 
540P, 720P, 1080I	 16:9 화상비	—	—	* 
	 16:9 화상비 (16:9 에서 4:3 화상비)	—	—	* 

* 어떤 화면 부분의 잘림 없이 원래 화상비로 이미지를 투사하는 모드.

 : 투사될 수 없는 이미지가 잘려진 영역.

 : 원래 신호에 포함되지 않은 이미지의 영역.

리모콘 사용법

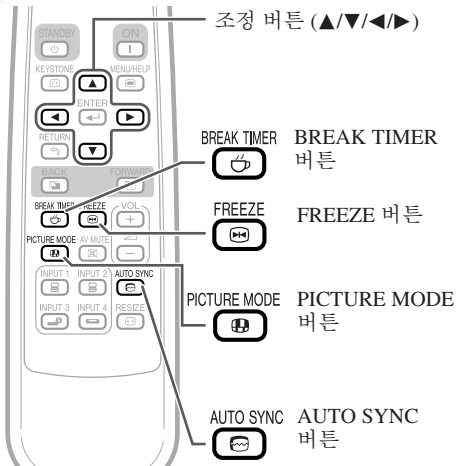

자동화상조정

자동화상조정 기능은 프로젝터를 켜 후 입력 신호가 감지될 때 작동합니다. 수동으로 자동화상조정 기능을 조정하려면 **[AUTO SYNC]** 버튼을 누르십시오.



주
• 자동화상조정으로 최적의 이미지를 실현하기 어려운 경우 수동 조정에 대한 도움말 메뉴를 사용하십시오 (51페이지 참조).

휴식 시간 타이머 보여주기 및 설정

- 1 **[BREAK TIMER]**를 누릅니다.
• 타이머는 5분부터 카운트다운을 시작합니다.
▼ 화면 표시



- 2 휴식 시간을 조정하려면 ▲/▼/◀/▶를 누르십시오.
• ▲ 또는 ▶를 사용하여 시간을 늘리십시오.
5분 → 6분 → 60분
• ▼ 또는 ◀을 사용하여 시간을 줄이십시오.
4분 → 3분 → 1분
• 휴식 시간은 1분 단위로 설정할 수 있습니다 (60분까지).

휴식 시간 보여주기 기능 취소

- 1 **[BREAK TIMER]**를 누릅니다.



주
• 휴식 시간 타이머 기능은 프로젝터의 “자동화상조정”, “정지화면” 또는 “AV 뮤트” 기능이 작동하는 중에는 작동하지 않습니다.

동영상 화면 정지

- 1 **[FREEZE]**를 누릅니다.
• 투사된 이미지가 정지합니다.
- 2 **[FREEZE]**를 다시 눌러 최근에 연결된 기기의 동영상 이미지로 돌아갑니다.

영상모드 선택

영화 또는 비디오 게임과 같은 투사된 이미지에 맞는 영상모드를 선택할 수 있습니다.

- 1 **[PICTURE MODE]**를 누릅니다.
• **[PICTURE MODE]**를 누르면 영상 모드가 다음과 같은 순서로 바뀝니다:
표준 → 프레젠테이션 → 시네마 → 게임 → sRGB*



주
• 영상모드에 대한 자세한 내용은 42 페이지를 참조하십시오.

* “sRGB”는 RGB 신호를 입력한 경우에만 나타납니다.

메뉴 항목

다음은 프로젝트에서 설정할 수 있는 항목을 열거한 것입니다.

“화상” 메뉴

INPUT 1 (RGB)/INPUT2 (RGB)

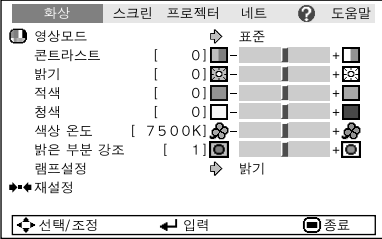

INPUT 1(컴포넌트)/INPUT 2(컴포넌트)/ INPUT 3/INPUT 4

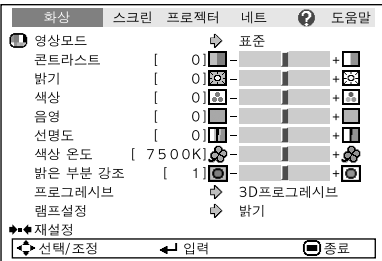

“스크린 조정” 메뉴



• 리모콘에서 각 버튼을 사용하여 아이콘 (I, M, A) 이 있는 메뉴 항목을 직접 조정할 수 있습니다.

*1 INPUT 1 또는 INPUT 2를 통하여 RGB 신호를 입력할 때의 항목.

*2 INPUT 1 또는 INPUT 2를 통하여 컴포넌트 신호를 입력할 때 또는 INPUT 3 또는 INPUT 4를 선택할 때의 항목.

*3 “톤”은 PAL 또는 SECAM 신호를 입력하는 경우(해당하는 입력 신호로 외부에서 변경한 경우를 포함)에만 메뉴 화면에 나타납니다. 기본적으로 “톤”을 조정할 필요는 없지만 PAL 또는 SECAM 신호 입력 시 이 조정 기능을 사용하여 화상 톤을 조정할 수 있습니다.

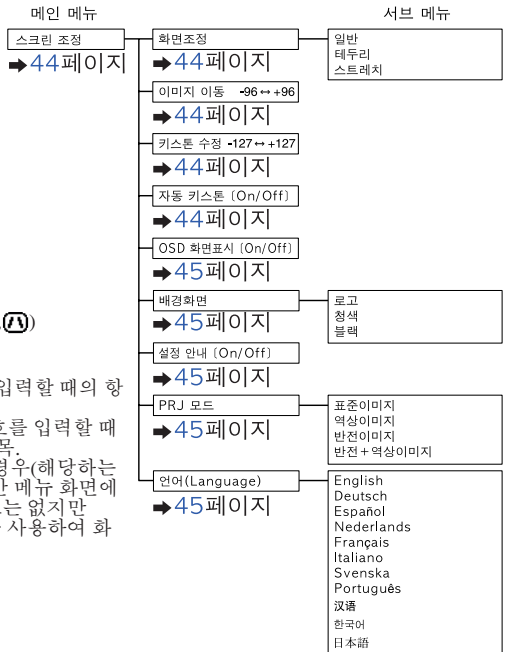
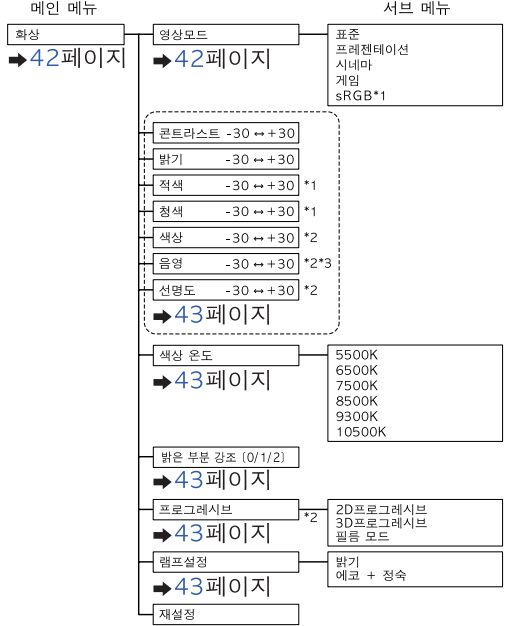

유용한 기능

메뉴 항목 (계속)

“프로젝터 조정” 메뉴

화상	스크린	프로젝터 조정	네트	?	도움말
자동입력검색		↕	On		
자동화상조정		↕	On		
자동 전원 OFF		↕	On		
확인음		↕	On		
스피커 선택 기능		↕	On		
RS-232C		↕	9600 bps		
팬모드		↕	일반		
시스템 잠금		↕	사용안함		

램프타이머(수명) [0] 시간 (100%)

⊕ 선택/조정 ← 입력 ⏻ 종료

메인 메뉴

프로젝터 조정
→ 46페이지

- 자동입력검색 (On/Off) → 46페이지
- 자동화상조정 (On/Off) → 46페이지
- 자동 전원 OFF (On/Off) → 46페이지
- 확인음 (On/Off) → 46페이지
- 스피커 선택 기능 (On/Off) → 46페이지
- RS-232C → 47페이지
 - 9600 bps
 - 115200 bps
- 팬모드 → 일반고
- 시스템 잠금 → 기준코드
신규코드
확인
- 램프타이머(수명) → 47페이지

서브 메뉴

“네트워크” 메뉴

화상	스크린	프로젝터	네트워크	?	도움말
비밀번호		↕	사용안함		
DHCP클라이언트		↕	On		
TCP/IP					
MAC주소	08:00:1F:B1:B7:74				
프로젝터	XG-MB67X-L				

⊕ 선택/조정 ← 입력 ⏻ 종료

메인 메뉴

네트워크
→ 49페이지

- 비밀번호 (사용함/사용안함) → 49페이지
- DHCP클라이언트 (On/Off) → 50페이지
- TCP/IP → 50페이지
- MAC주소 → 50페이지
- 프로젝터 → 50페이지

서브 메뉴

“도움말” 메뉴

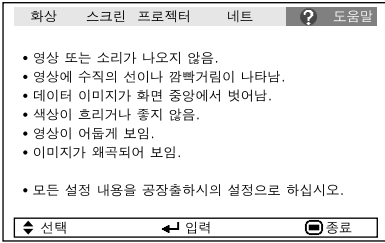

“도움말” 메뉴를 사용하여 설정 가능한 항목

- “도움말” 메뉴 → 51 페이지
- 영상에 수직의 선이나 깜빡거림이 나타남.
 - 자동화상조정
 - 수직노이즈 조정
 - 수평노이즈 조정
 - 데이터 이미지가 화면 중앙에서 벗어남.
 - 자동화상조정
 - 수평위치
 - 수직위치
 - 색상이 흐리거나 좋지 않음.
 - 입력 1 또는 입력 2
 - 신호 타입: 자동/RGB/컴포넌트
 - 입력 3 또는 입력 4
 - 비디오 시스템: 자동/PAL/SECAM/NTSC3.58/NTSC4.43/PAL-M/PAL-N/PAL-60
- * 입력 신호 및 선택된 입력 모드에 따라 선택 가능한 항목은 다를 수 있습니다.

메뉴 화면 사용법

ENTER 버튼

조정 버튼 (▲/▼/◀/▶)

MENU/HELP 버튼

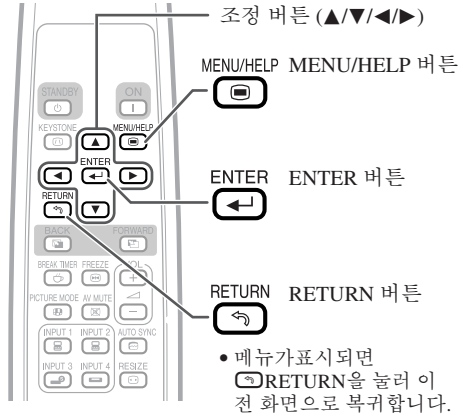
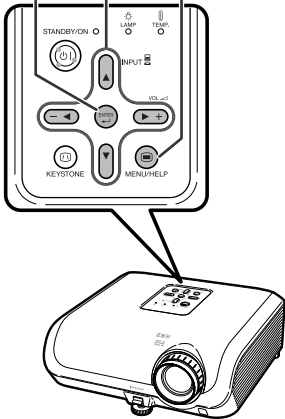

메뉴 선택 (조정)

예: “밝기” 조정.

• 이 조작은 프로젝터의 버튼을 사용하여 수행할 수도 있습니다.

1

MENU를 누릅니다.

• 선택한 입력 모드의 “화상” 메뉴 화면이 표시됩니다.

예: INPUT 1(RGB) 모드시 “화상” 화면 메뉴

메뉴 항목

화상	스크린	프로젝터	네트	도움말
영상모드		표준		
콘트라스트	[0]			
밝기	[0]			
적색	[0]			
청색	[0]			
색상 온도	[7500K]			
밝은 부분 강조	[1]			
램프설정		밝기		
◆◆ 재설정				
◆ 선택/조정		← 입력	▶ 종료	

3

▲ 또는 ▼를 누르고 조정을 위해 “화상”을 선택하십시오.

- 선택한 항목이 강조 표시됩니다.

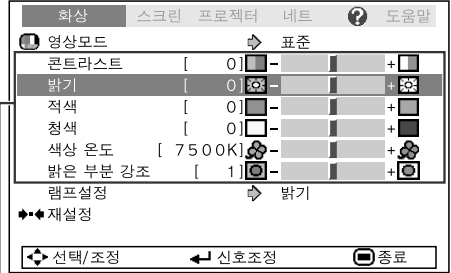

조정할 항목

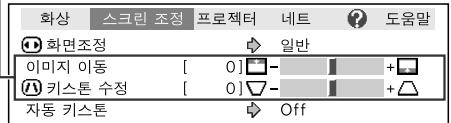

시청하는 동안 투사된 이미지를 조정하려면

◀ENTER를 누릅니다.

- 선택 항목 (예를 들어, “밝기”)은 화면 하단에 자동으로 나타납니다.
- ▲ 또는 ▼를 누르면 다음 항목 (“밝기” 표시 후 “적색”)이 표시됩니다.

자동으로 나타나는 항목

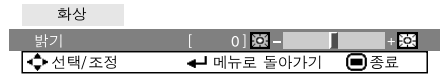

- 이전의 화면으로 돌아가려면 ◀ENTER을 다시 한번 누르십시오.

4

선택한 항목을 조정하려면 ◀또는 ▶를 누릅니다.

- 조정 한 내용이 저장됩니다.

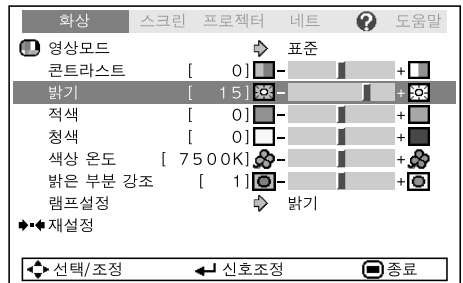

5

◻ MENU/HELP을 누릅니다.

- 메뉴 화면이 사라집니다.



- 프로젝터에서 “자동화상조정”, “휴식 시간 타이머”, “정지화면” 또는 “AV 뮤트” 기능이 작동 중일 때는 메뉴 버튼이 작동하지 않습니다.

화상 조정 (“화상” 메뉴)

메뉴 조작 → 40 페이지

▶ 예: INPUT 1(RGB) 모드시 “화상” 화면 메뉴

▶ 예: INPUT 3 모드시 “화상” 화면 메뉴

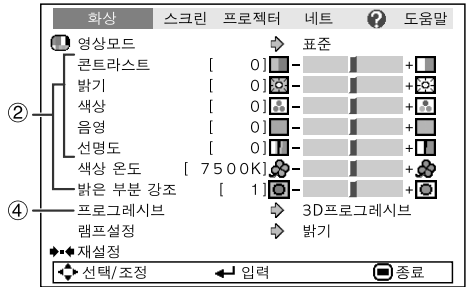
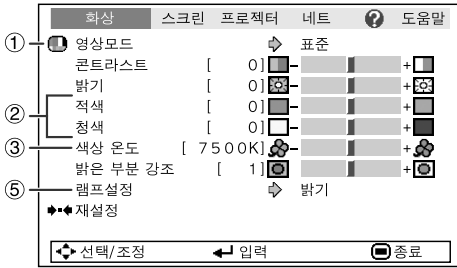

① 영상모드 선택

선택 가능한 항목	설명	영상 모드 선택 시 각 항목에 대한 기본 설정		
		색상 온도	밝은 부분 강조	램프설정
표준	표준 이미지용	7500K	1	밝기
프레젠테이션	발표 효과를 더욱 높이기 위해 이미지의 일부를 밝게 하기.	7500K	2	밝기
시네마	투사된 이미지에 자연스러운 색조를 줍니다.	6500K	0	에코 + 정숙
게임	투사된 이미지를 좀 더 명료하게 해줍니다.	7500K	2	밝기
*sRGB	컴퓨터 이미지 그대로 재생하기.	—	—	밝기

- “sRGB” 는 RGB 신호가 입력되는 경우에 한하여 나타납니다.
- “화상” 메뉴의 각 항목은 원하는 대로 설정하거나 조정할 수 있습니다. 모든 변경 사항은 메모리에 남습니다.

주

- 영상모드를 선택하려면 리모콘에서 PICTURE MODE를 누릅니다. (36페이지 참조.)
- * sRGB는 IEC (International Electrotechnical Commission)에서 규정하는 국제적인 색상 재생 기준입니다. IEC에서 고정된 색상 영역을 결정하였으므로 “sRGB”를 선택하는 경우 이미지는 원래의 이미지를 기준으로 자연스러운 색조로 나타납니다.
sRGB 기능에 대한 자세한 정보는 “<http://www.srgb.com/>”을 방문하십시오.
“sRGB”를 선택한 경우, “적색”, “청색”, “색상 온도”, “밝은 부분 강조”와 같은 항목을 설정할 수 없습니다.

알아두기

- “sRGB”를 선택한 경우, 투사되는 이미지가 어두워질 수 있지만 기능 오류는 아닙니다.

② 이미지 조정

조정 항목	◀ 버튼	▶ 버튼
콘트라스트	열은 농도로	짙은 농도로
밝기	약한 밝기로	강한 밝기로
적색*1	적색 농도를 약하게	적색 농도를 높게
청색*1	청색 농도를 약하게	청색 농도를 높게
색상*2	색상 명암도를 낮게	색상 명암도를 높게
음영*2*3	보라색 톤으로	녹색 톤으로
선명도*2	저선명도로	고선명도로
밝은 부분 강조*1	컴퓨터 이미지 그대로 재생하기	더욱 선명한 색상을 위하여

- *1 “sRGB” 를 선택한 경우 조정 및 선택 불가.
- *2 RGB 입력 모드에서 표시되지 않음.
- *3 “톤” 은 PAL 또는 SECAM 신호를 입력하는 경우 (해당하는 입력 신호로 외부에서 변경한 경우를 포함)에만 메뉴 화면에 나타납니다. 기본적으로 “톤” 을 조정할 필요는 없지만 PAL 또는 SECAM 신호 입력 시 이 조정 기능을 사용하여 화상 톤을 조정할 수 있습니다.

주

- “sRGB” 를 선택한 경우 “밝은 부분 강조” 와 “색상 온도” 를 설정할 수 없습니다.
- 모든 조정 항목을 재설정하려면 “재설정” 을 선택하고 **ENTER**를 누릅니다.

③ 색상 온도 조정

선택 가능한 항목	설명
5500K 6500K 7500K 8500K 9300K 10500K	따뜻한 적색으로 빛나는 이미지를 위한 낮은 색상 온도. ↕ 차갑고 푸르스름한 형광색의 이미지를 위한 높은 색상 온도.

주

- “색상 온도” 의 값은 일반적인 표준 용도로만 사용됩니다.

④ 프로그래시브

선택 가능한 항목	설명
2D 프로그래시브	스포츠 이미지와 같은 역동적인 이미지를 나타낼 때 유용.
3D 프로그래시브	드라마나 다큐멘터리처럼 화면의 움직임이 비교적 느린 영상을 보다 선명하게 보여주는 데 유용합니다.
필름 모드	필름 소스*의 이미지를 선명하게 재생합니다. 3-2 풀다운 방식(NTSC 및 PAL60Hz), 또는 2-2 풀다운 방식(PAL50Hz 및 SECAM)의 필름을 프로그래시브 모드로 변환시켜 최적의 이미지를 보여줍니다.

* 필름 소스는 본래 24 프레임/초로 엔코딩된 이미지를 디지털 비디오로 기록한 것입니다. 본 프로세터는 필름 소스를 변환시켜 고품질의 영상으로 재생시킵니다. NTSC 및 PAL60Hz인 경우 60프레임/초로 PAL50Hz 및 SECAM인 경우 50프레임/초로 변환시킵니다.

주

- NTSC 또는 PAL60Hz의 경우 3D 프로그래시브 모드가 설정된 경우라도 필름 소스가 입력되면 3-2 풀다운 방식이 자동으로 유효하게 됩니다.
- 이미지가 손상되거나 잡음이 나는 경우 최적 모드로 전환하십시오.
- 프로그래시브 입력을 사용하는 경우 이 입력은 직접 화면에 표시되므로 2D 프로그래시브, 3D 프로그래시브 및 필름 모드를 선택할 수 없습니다.

⑤ 램프설정

선택 가능한 항목	밝기	팬 사운드	전력 소비 (AC 100V의 경우)	램프 수명
에코+정숙	약 80%	저	280W	약 3,000 시간
밝기	100%	일반	350W	약 2,000 시간

주

- “램프설정” 이 “에코+정숙” 으로 설정된 경우, 전원 소비량이 감소하고 램프 수명은 늘어납니다. (투사되는 밝기는 약 20% 감소합니다.)

투사된 이미지 조정 (“스크린 조정” 메뉴)

메뉴 조작 → 40 페이지

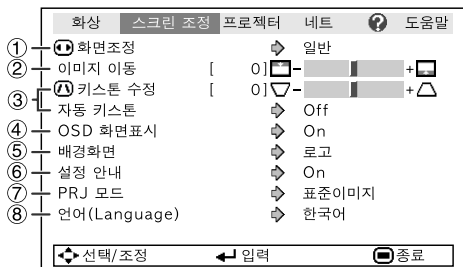

① 화면조정 모드 설정



- 화면조정 모드에 대한 자세한 내용은 34 및 35 페이지를 참조하십시오.
- 리모콘의 **RESIZE**를 눌러 화면조정 모드를 설정할 수도 있습니다. (34 페이지 참조.)

② 이미지 위치 조정

투사된 이미지를 수직 방향으로 이동할 수 있습니다.

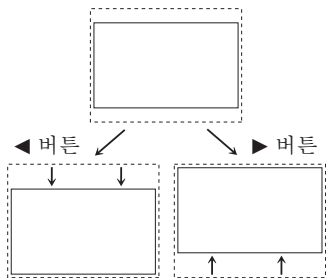

- “화면조정”을 “일반”으로 설정한 경우 이 항목을 설정할 수 없습니다.

③ 키스톤 수정

이미지가 최상부나 최하부에서 어떤 각도로 영사될 때 사다리꼴로 찌그러집니다. 이러한 사다리꼴 왜곡 현상을 조정하는 기능을 키스톤 수정이라 합니다.

자동 키스톤 수정

“스크린 조정” 메뉴에서 “자동 키스톤”을 “On”으로 설정합니다.

수동 키스톤 수정

“스크린 조정” 메뉴에서 “자동 키스톤”을 “Off”로 설정하고 “키스톤 수정”을 선택한 다음 조정 막대로 조정합니다.

수동 수정

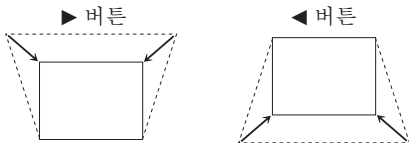

키스톤 수정에 관한 세부 내용은 33 페이지를 참조하십시오.



- 중요 보정은 약 ±13각도까지 될 수 있습니다 (“화면조정”이 “일반”에 놓여 있을 경우)

④ 화면 표시 설정

선택 가능한 항목	설명
On	모든 화면 표시가 표시됩니다.
Off	입력/음량/AV뮤트/정지 화면/자동 화상 조정/화면조정/영상모드/“사용할 수 없는 버튼을 눌렀 습니다.” 등은 표시되지 않습니다.

⑦ 투사된 이미지의 반전/역상

선택 가능한 항목	설명
일반	일반 이미지 (화면의 전면에서 투사된 이미지)
역상이미지	반전 이미지 (반전 프로젝터를 사용하여 화면의 전면에서 투사된 이미지)
반전이미지	역상 이미지 (거울을 사용하거나 화면 뒷면에서 투사된 이미지)
반전+역상이미지	역상 및 반전 이미지 (거울을 사용하여 투사된 이미지)

투사 (PRJ) 모드에 대한 세부 내용은 19 페이지를 참조하십시오.

⑤ 배경 이미지 선택

선택 가능한 항목	설명
로고	Sharp 로고 화면
청색	청색 화면
블랙	—

⑥ 설치 안내 선택하기

선택 가능한 항목	설명
On	프로젝터 전원이 공급된 상태에서 설정 안내 표시.
Off	설정 안내 표시되지 않음.

⑧ 화면 표시 언어 선택

프로젝터에서 11개의 화면 표시 언어를 선택할 수 있습니다.

- English
- Deutsch
- Español
- Nederlands
- Français
- Italiano
- Svenska
- Português
- 汉语
- 한국어
- 日本語

프로젝터 기능 조정 (“프로젝터 조정” 메뉴)

메뉴 조작 → 40 페이지

	화상	스크린	프로젝터 조정	네트	도움말
①			자동입력검색	On	
②			자동화상조정	On	
③			자동 전원 OFF	On	
④			확인음	On	
⑤			스피커 선택 기능	On	
⑥			RS-232C	9600 bps	
⑦			팬모드	일반	
⑧			시스템 잠금	사용인함	
⑨			램프타이머 (수명)	[0] 시간 (100%)	

선택/조정 ← 입력 종료

① 자동입력검색 기능

이 기능은 신호를 수신하거나, 프로젝터를 켜거나 INPUT 버튼을 눌렀을 때 자동으로 검색하여 해당 입력 모드로 전환합니다.



“자동입력검색” 을 “On” 으로 설정한 경우

- 두 개 이상의 입력 신호가 수신되는 경우 프로젝트에서 INPUT (▲/▼) 을 누르면 프로젝트는 입력 1 → 입력 2 → 입력 3 → 입력 4의 순서로 입력 소스를 선택합니다.
- “자동입력검색” 이 “On” 으로 설정된 경우 프로젝트에서 선택한 입력 모드 이외의 입력 모드를 선택하려면 리모콘에서 **[INPUT 1]**, **[INPUT 2]**, **[INPUT 3]** 또는 **[INPUT 4]** 를 누릅니다.

③ 자동 전원 OFF 기능

선택 가능한 항목	설명
On	15분 이상 동안 입력 신호가 감지되지 않는 경우 프로젝트는 자동으로 대기 모드로 전환됩니다.
Off	자동 전원 OFF 기능이 비활성화 됩니다.



- 자동 전원 차단 기능이 “On” 으로 설정된 경우 남아 있는 시간을 나타내기 위해 프로젝트가 대기 모드로 들어가기 5분 전에 “X분 후에 대기 모드로 들어갑니다.” 라는 메시지가 화면에 나타납니다.

② 자동 화상 조정

선택 가능한 항목	설명
On	자동 화상 조정은 프로젝트가 켜진 상태이거나 컴퓨터에 연결되면서 입력 신호가 바뀌었을 때 나타납니다.
Off	자동 화상 조정은 자동으로 동작하지 않습니다.



- 자동 화상 조정 또한 리모콘의 **[AUTO SYNC]** 를 누르면 작동합니다.
- 자동화상조정은 프로젝트에 연결된 컴퓨터의 이미지에 따라 완료하는 데 다소 시간이 걸릴 수 있습니다.
- 자동 화상 조정 기능을 사용하여 최적의 이미지를 나타낼 수 없는 경우에는 수동 조정 기능을 사용하십시오. (51페이지 참조.)

④ 확인음 설정 (확인음)

선택 가능한 항목	설명
On	프로젝터의 전원을 on/off 할 때 확인음이 발생합니다.
Off	어떠한 확인음도 발생하지 않습니다.

⑤ 스피커 선택 기능 설정

선택 가능한 항목	설명
On	오디오 신호가 내부 스피커에서 출력됩니다.
Off	오디오 신호가 내부 스피커에서 출력되지 않습니다.

⑥ 전송 속도 선택 (RS-232C)

프로젝터와 컴퓨터가 동일한 보드올로 설정되어 있는지 확인하십시오.

선택 가능한 항목	설명
9600bps	전송 속도가 낮습니다.
	↑↓
115200bps	전송 속도가 빠릅니다.

⑦ 팬 모드 설정

이 기능은 팬 회전 속도를 조절합니다.

선택 가능한 항목	설명
정상	일반적인 환경에 적당
고	프로젝터를 해발 약 1,500미터 (4,900피트) 이상의 고도에서 사용하는 경우 이 기능을 선택하십시오.

“팬모드”가 “고”로 설정된 경우, 팬의 회전 속도는 올라가고 팬 소음은 더 커집니다.

⑨ 램프 수명 상태 확인

램프 사용 시간 및 남은 램프 수명(백분율)을 확인할 수 있습니다.

램프 사용 조건	잔여 램프 수명	
	“수명”	
	100%	5%
램프 설정이 “에코 + 정숙”인 경우에만 동작합니다.	약 3,000시간	약 150 시간
램프 설정이 “밝기”인 경우에만 동작합니다.	약 2,000 시간	약 100 시간

 주

- 남은 램프 수명이 5%가 되면, 램프를 교환할 것을 권장합니다.
- 램프 수명은 사용 조건에 따라 다를 수 있습니다.

⑧ 시스템 잠금 기능

이 기능은 승인되지 않은 프로젝트 사용을 방지합니다. 이 기능이 작동되면 사용자는 프로젝터를 켤 때마다 정확한 키코드를 입력해야 합니다. 승인된 사용자만 액세스할 수 있도록 안전한 장소에 키코드를 기록해 두시기 바랍니다.

알아두기

- 키코드를 잊어 버린 경우 가까운 Sharp 공인 프로젝트 대리점 또는 고객 지원 센터에 문의하십시오 (63페이지 참조). 제품 보증 기간이라 하더라도 키코드 재설정 비용은 고객이 부담해야 합니다.

■ 키코드 설정/변경

1 “시스템 잠금”을 선택한 후,  ENTER나  ▶을 누르세요.

- 스크린에 키코드를 입력하라는 화면이 나타납니다.

2 “기존코드”에서 사전설정된 키코드를 입력하려면 리모콘에서 4개의 버튼을 누릅니다.

- 처음으로 키코드를 설정하는 경우 프로젝트의 ▼를 4번 누릅니다.

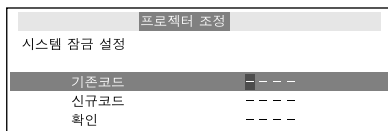

 주

- 키코드를 잘못 입력할 경우 커서는 “기존 코드”의 첫 번째 자리로 돌아갑니다.
- 미리 설정된 키코드는 ▼ 버튼을 4회 누르는 것입니다. ▼ 버튼을 4회 누르면 키코드 입력 화면이 사라집니다.

프로젝터 기능 조정 (“프로젝터 조정” 메뉴) (계속)

메뉴 조작 → 40 페이지

3 “신규코드” 에서 새로운 키코드를 입력하려면 리모콘에서 4개의 버튼을 누릅니다.



- 주**
- 키코드 입력시 다음 버튼을 사용할 수 없습니다.
 - STANDBY/ON
 - ON
 - STANDBY
 - ENTER
 - RETURN
 - MENU/HELP
 - 시스템 잠금 기능은 리모콘 또는 프로젝터의 각 버튼이 동일한 버튼 이름이라도 개별적으로 인식합니다. 키코드 설정에 있어 프로젝터의 버튼을 사용한 경우 키코드는 리모콘으로 취소가 되지 않습니다.

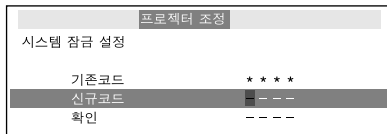

4 “확인” 란에 동일한 키코드를 입력합니다.



- 주**
- 이미 설정한 키코드 취소하기
 - 위의 2 및 3 단계에 따라 프로젝터의 ▼을 4번 누릅니다.
 - 시스템 잠금 설정
 - 시스템 잠금이 설정되고 전원이 켜지면 키코드 입력 상자가 나타납니다. 입력 상자가 나타나면 정확한 키코드를 입력하여 투사 작동을 시작합니다.

키코드 입력 화면



프로젝터의 작동 버튼 잠그기 (키잠금 기능)

프로젝터의 작동 버튼을 잠글 때 이 기능을 사용하십시오.

■ 작동 버튼 잠그기

프로젝터가 켜진 상태에서 프로젝터의 ENTER 버튼을 약 5초간 누르십시오.

▼화면 표시

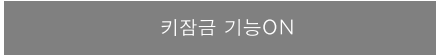

- 키잠금 기능시에도 리모콘 버튼을 사용한 조정이 가능합니다.
- 프로젝터가 예열되는 동안 키잠금 기능을 사용할 수 없습니다.

■ 키잠금 Off

프로젝터의 ENTER 버튼을 약 5초간 누르십시오.

▼화면 표시



- 프로젝터가 대기 모드인 경우 프로젝터의 ENTER 와 STANDBY/ON 버튼을 약 5초간 동시에 누르면 키잠금 기능을 해제할 수 있습니다.

알아두기

- 프로젝터에 “설정 안내” 또는 “메뉴” 화면이 나타나 있을 때, 프로젝터가 대기 모드일 때, 예열 중일 때, 입력 신호 변경 중에, “자동화상 조정” 기능이 작동할 때, “잠지 화면” 모드에서 또는 예열 중 “시스템 잠금” 화면이 나타났을 때에는 키잠금 기능이 작동하지 않습니다.

프로젝터 네트워크 환경 설정하기 (“네트워크” 메뉴)

메뉴 조작 → 40 페이지

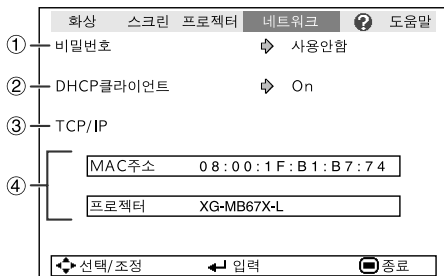

① 비밀번호 설정

주요 사용자 이외의 사람이 “네트워크” 메뉴의 설정을 바꾸지 않게 하려면, 비밀번호를 설정하십시오.

■ 비밀번호 설정

1 “비밀번호”을 선택한 후, **↵**ENTER나 **▶**을 누르세요.

- 스크린에 비밀번호를 입력하라는 화면이 나타납니다.

2 **▲** 또는 **▼**을 눌러 “새로운 비밀번호”의 첫번째 숫자를 설정한 후, **▶**를 누르세요.

3 나머지 세 개의 숫자를 입력한 후, **↵**ENTER를 누르세요.

- 이전 숫자로 되돌아가려면, **◀**을 누르세요.

4 “확인”에 똑같은 비밀번호를 입력한 후, **↵**ENTER를 누르세요.

- “비밀번호” 상태에서 “사용함” 상태로 변경합니다.

주

- 일단 비밀번호가 설정된 상태에서 “네트워크” 메뉴설정을 변경하려면, 비밀번호를 입력해야 합니다.

■ 비밀번호 변경

1 “비밀번호”을 선택한 후, **↵**ENTER나 **▶**을 누르세요.

- 스크린에 비밀번호를 입력하라는 화면이 나타납니다.

2 “이전 비밀번호”에서 **▲**, **▼**, **▶**, **◀**을 이용하여 비밀번호를 입력한 후, **↵**ENTER를 누르세요.

3 “새로운 비밀번호”에서 **▲**, **▼**, **▶**, **◀**을 이용하여 비밀번호를 입력한 후, **↵**ENTER를 누르세요.

4 “확인”에서 **▲**, **▼**, **▶**, **◀**을 이용하여 같은 비밀번호를 재입력한 후, **↵**ENTER를 누르세요.

주

- “네트워크” 메뉴설정을 비밀번호로 보호할 필요가 없다면, 스텝3와 4의 새 비밀번호 입력 절차 없이 **↵**ENTER를 누르세요.
- 비밀번호설정을 취소하려면, **↵**RETURN을 누르세요.

비밀번호를 잊어버렸다면

비밀번호를 잊어버렸다면, 다음과 같은 절차로 비밀번호를 지운 후 새 비밀번호를 설정하세요.

프로젝터 위의

을 누르세요.

주

- ↵**ENTER를 5초이상 누르고 있으면, 프로젝트의 작동버튼들은 잠금상태가 됩니다. (48 페이지를 참조하세요.)
- 리모콘의 버튼을 사용하여 비밀번호를 삭제할 수 없습니다.

유용한 기능

프로젝터 네트워크 환경 설정하기 (“네트워크” 메뉴) (계속)

메뉴 조작 → 40 페이지

② DHCP클라이언트 설정

프로젝터를 켜기 전에 LAN 케이블을 연결하십시오. 그러지 않으면, DHCP클라이언트 기능은 작동하지 않습니다.

선택 가능한 항목	설명
On	자동적으로 TCP/IP 네트워크 구성매개변수를 얻게 됩니다.
Off	수동으로 TCP/IP를 설정하십시오.

“DHCP클라이언트” 에서 “On” 을 선택한 후, **[ENTER]**를 누르십시오. “IP 주소 취득중...” 라는 메시지가 나타난 후, 메뉴가 화면상에 나타납니다. TCP/IP화면에서 IP 주소, 서브네트マスク, 게이트웨이설정의 매개변수를 확인하십시오. DHCP서버를 이용할 수 없을 때는, “IP주소를 취득할 수 없습니다.” 라는 메시지가 나타납니다. 이런 경우에는 TCP/IP를 수동으로 설정합니다. (아이템 ③을 참조하세요)

③ TCP/IP 설정

수동으로 TCP/IP를 설정하십시오.

1 “DHCP클라이언트” 에서 “Off” 을 선택한 후, **[ENTER]**를 누르세요.

2 “TCP/IP” 을 선택한 후, **[ENTER]**를 누르세요.

3 “IP 주소” 를 **[↑], [↓], [→], [←]**을 이용하여 입력하신 후, **[ENTER]**를 누르세요.

네트워크	
TCP/IP설정	
IP 주소	192.168.150.002
서브네트マスク	255.255.255.000
게이트웨이설정	000.000.000.000

4 “서브네트マスク” 를 **[↑], [↓], [→], [←]**을 이용하여 입력하신 후, **[ENTER]**를 누르세요.

5 “게이트웨이설정” 를 **[↑], [↓], [→], [←]**을 이용하여 입력하신 후, **[ENTER]**를 누르세요.

선택 가능한 항목	설명
IP 주소	공장 출하시 초기화 설정: 192.168.150.002 네트워크에 적절한 IP 주소를 입력합니다.
서브네트マスク	공장 출하시 초기화 설정: 255.255.255.000 서브네트 마스크를 컴퓨터 및 네트워크 장치의 값과 동일하게 설정합니다.
게이트웨이설정	공장 출하시 초기화 설정: 000.000.000.000 * 사용하지 않을 경우, “000.000.000.000” 으로 설정하십시오.



- 기존의 네트워크 세그먼트(IP 주소 그룹)를 확인하여 설정한 IP 주소가 다른 네트워크 장치나 컴퓨터와 중복되지 않도록 합니다. “192.168.150.XXX” 의 IP 주소를 가진 네트워크에서 “192.168.150.002” 가 사용되지 않을 경우, 프로젝트의 IP 주소는 변경하지 않아도 됩니다.
- 각 설정에 관한 자세한 내용은, 네트워크관리자에게 문의하시기 바랍니다.

④ 프로젝트 정보확인하기

MAC주소와 프로젝트의 이름을 확인할 수 있습니다.

표시되는 항목	설명
MAC주소	프로젝터의 MAC 주소가 나타납니다.
프로젝터	프로젝터 이름이 표시됩니다.



- 프로젝트의 이름을 바꾸는 것에 관하여는 제공된 CD안에 있는 “설치 설명서” 을 확인하세요.

“도움말” 메뉴를 통한 문제 해결

이 기능은 사용 중 발생한 문제를 해결하는 데 도움을 줍니다.

“도움말” 기능 사용

예: 영상에 깜빡거림이 나타나는 경우 컴퓨터 RGB 신호 투사시 이미지 깜빡거림 해결 방법.

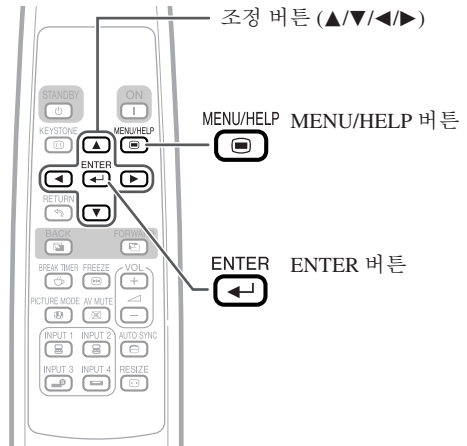

1 MENU/HELP을 누릅니다.

2 ◀ 또는 ▶를 눌러 “도움말”을 선택한 다음 ENTER를 누릅니다.

3 ▲ 또는 ▼를 눌러 도움말 메뉴에서 “영상에 수직의 선이나 깜빡거림이 나타남”을 선택한 다음 ENTER를 누릅니다.

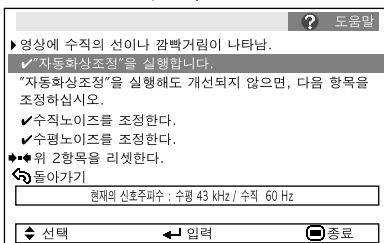
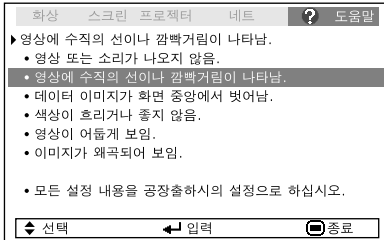

4 “자동화상조정을 실행합니다”를 선택한 다음 ENTER를 누릅니다.

5 이미지가 수정되지 않는 경우 “수평 노이즈를 조정한다.”를 누른 다음 ENTER를 누릅니다.

6 ◀ 또는 ▶를 눌러 조정합니다.

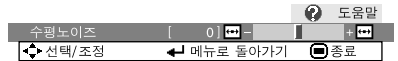

- 주
- 확인 표시(✓)가 있는 항목을 조정할 수 있습니다.
 - 선택한 설정 또는 입력 신호에 따라 “도움말” 메뉴의 항목이 변경됩니다.
 - 문제를 해결할 수 없는 경우 “문제해결”을 참조하십시오(61 페이지 및 62 페이지 참조).
 - “영상 모드”에서 “sRGB”를 선택한 경우 “색상이 흐려거나 좋지 않음”이 나타나지 않습니다. 이는 입력 신호 유형을 변경할 수 없다는 의미입니다.
 - “모든 설정 내용을 공장출하시의 설정으로 하십시오.”을 선택하여 ENTER를 누를 경우, 만약 비밀번호가 설정되어 있으면 비밀번호를 입력하라는 메시지가 나타납니다. (49페이지를 참조하세요.)

유지 보수

프로젝터 청소 방법

- 프로젝터를 청소하기 전 전원 코드를 분리했는지 확인하십시오.
- 본체 케이스나 조작 패널은 플라스틱으로 되어 있습니다. 따라서, 본체 케이스 위의 도장이 벗겨지거나 손상될 우려가 있는 벤젠이나 시너의 사용을 삼가해 주십시오.
- 살충제와 같은 휘발성 제품은 사용하지 마십시오. 고무나 플라스틱 제품을 프로젝트에 장시간 접촉시키지 마십시오. 플라스틱 제품 안에 함유된 가소제의 작용으로 프로젝트 본체의 재질 또는 표면이 손상될 수 있습니다.
- 더러워진 부분은 부드러운 폴란넬 헝겊으로 가볍게 닦아 주십시오.
- 심하게 더러워진 부분은, 중성 세제를 희석한 물에 헝겊을 담근 후 잘 짜서 닦고, 마른 헝겊으로 다시 한 번 닦아 주십시오. 세정력이 강한 세제를 사용하면, 프로젝트 본체의 코팅막이 손상되거나 변색될 수 있습니다. 사용하기 전에 프로젝트의 작고 눈에 띄지 않는 부분에 반드시 테스트를 해 보십시오.



렌즈 청소 방법

- 렌즈의 청소는 시판되는 블로어나 렌즈 클리닝 페이퍼(안경, 카메라 등의 청소용)를 사용하여 주십시오. 액상의 클리닝 제품은 표면의 코팅 막이 벗겨지는 원인이 되므로 사용하지 마십시오.
- 표면은 흠집이 생기기 쉬우므로, 문지르거나 두드리지 마십시오.

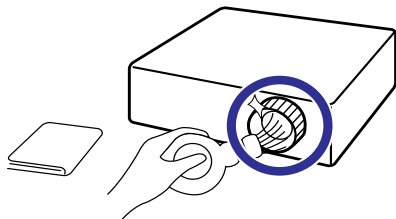

흡기구와 배기구의 청소 방법

- 흡기구와 배기구의 먼지는 진공 청소기로 제거하여 주십시오.

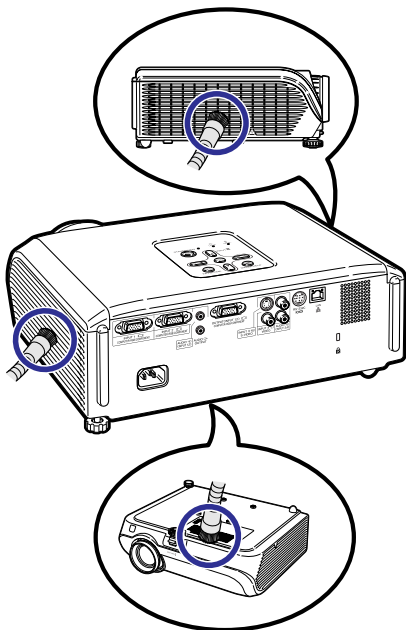

알아두기

- 프로젝터가 작동 중인 상태에서 통풍구를 청소하려면, 반드시 프로젝트의 **STANDBY/ON** 또는 리모콘의 **STANDBY**를 눌러 프로젝터를 대기 모드로 전환합니다. 냉각팬이 완전히 멈춘 후에 통풍구를 청소하십시오.

공기필터 청소하기와 바꾸기

공기필터 청소하기

알아두기

- 프로젝터는 100시간 사용후 공기필터를 꼭 청소해 주어야 합니다. 먼지나 연기가 많은 장소에서는 더욱 자주 청소를 해 주어야 합니다.

- 1 프로젝터위의 **STANDBY/ON**을 눌러 대기모드로 전환시키십시오.
- 냉각팬이 멈출때까지 기다리십시오.
 - 원코드를 본체에서 뽑으신 후, AC소켓에서도 전원코드를 뽑으십시오.

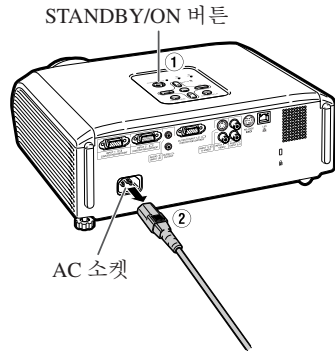

- 2 필터용기를 제거하십시오.
- 프로젝터를 뒤집으십시오. 탭을 누르면서 필터용기를 위로 올려 빼내십시오.

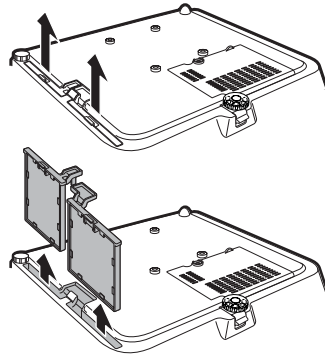

- 3 손털이개로 공기필터와 필터용기에 있는 먼지를 털어내십시오.

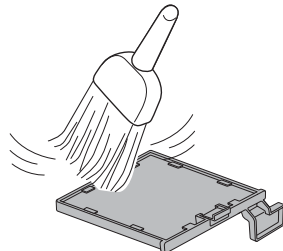

공기필터 청소하기와 바꾸기 (계속)

- 4 공기필터용기를 다시 끼웁니다.
- 공기필터용기를 탭과 수평으로 유지하며 제자리에 끼웁니다. 제자리에 끼운 후 탭을 눌러 잠급니다.

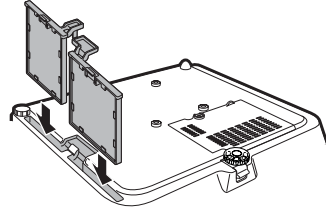

- 주
- 필터홀더가 안전하게 설치되어 있는지 확인하십시오. 만약 잘 설치되어 있지 않으면 전원이 켜지지 않습니다.

공기필터 제거하기

알아두기

- 만약 필터가 너무 더러워 잘 청소가 되지 않을 때에는, 가까운 Sharp 서비스센터나 Sharp지정 프로젝터판매자로부터 새 공기필터 (PFILDA025WJZZ)를 구입하십시오.

공기필터용기에서 공기필터를 떼어낸 후, 새 필터를 부착하십시오. (“공기필터 청소하기”의 제2장을 참조하십시오)

- 공기필터를 손가락으로 잡고, 들어서 떼어내십시오.
- 강화필이 있는 면을 밑으로 하여, 필터용기의 탭 밑에 공기필터를 부착하십시오.

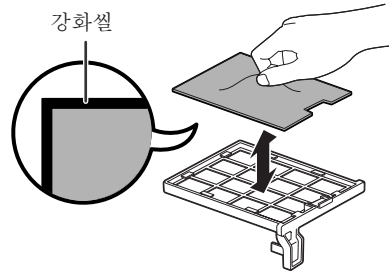

유지 보수 표시등

- 프로젝터의 경고등은(전원 표시등, 램프 표시등, 온도 경고 표시등) 기기 내부에 이상이 발생하였음을 알려줍니다.
- 내부에 이상이 생기면, 그 이상 현상에 따라 온도 경고 표시등 또는 램프 표시등이 적색으로 점등하고 프로젝터가 대기 모드로 전환됩니다. 대기 모드로 전환된 후 다음 순서에 따라 조치를 취해 주십시오.

평면도

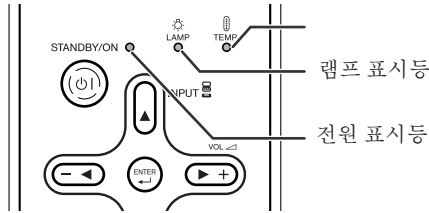

온도 경고 표시등에 대하여



온도 모니터

설치 장소 또는 통풍구의 막힘으로 인해, 프로젝터의 내부 온도가 높아지면, 화면의 왼쪽 하단부에 “온도 모니터”가 점등합니다. 내부 온도가 계속적으로 상승하게 되면, 램프가 꺼지고 온도 경고 표시등이 점멸하며, 냉각팬이 작동한 후 대기모드로 들어갑니다. “온도 모니터”가 나타나면 56 페이지에 설명된 조정 방법을 수행하십시오.

램프 표시등에 대하여



램프 교환

- 램프의 남은 수명이 5% 이하가 되면 화면에 (황색)가 노란색으로 바뀌면서 “램프 교환”이 표시됩니다. 남은 수명이 0%가 되면, (적색)가 적색으로 바뀌고 램프가 자동으로 꺼진 후, 프로젝터가 자동적으로 대기모드로 들어갑니다. 이 때 램프 표시등은 적색으로 점등됩니다.
- 램프를 교환하지 않은 상태에서 전원을 다시 넣고 사용하게 되면, 4회 째부터는 프로젝터에 전원이 들어오지 않습니다.

프로젝터 표시등

전원 표시등	적색 점등	정상(대기)
	녹색 점등	정상(전원 ON)
	적색 점멸	이상 (56페이지 참조)
	녹색 점멸	정상(냉각)
램프 표시등	녹색 점등	정상
	녹색 점멸	램프가 예열 중이거나 중단 중입니다.
	적색 점등	램프가 비정상적으로 중단되면 램프를 교환해야 합니다. (56 페이지 참조).
온도 경고 표시등	Off	정상
	적색 점등	내부 온도가 비정상적으로 높음 (56페이지 참조).

유지 보수 표시등 (계속)

	유지 보수 표시등		문제	원인	해결 방법
	정상	이상			
온도 경고 표시등	Off	적색 점등 (대기)	내부 온도가 비정상적으로 높음.	<ul style="list-style-type: none"> • 통풍구에 장애물이 있음 	<ul style="list-style-type: none"> • 프로젝터를 적절한 통풍 위치로 옮기십시오. (8페이지 참조).
				<ul style="list-style-type: none"> • 냉각팬 고장 • 내부 회로 고장 • 통풍구 막힘 	<ul style="list-style-type: none"> • 수리를 위해 프로젝터를 가까운 Sharp 공인 프로젝트 대리점 또는 고객 지원 센터에 가지고 가십시오. (63페이지 참조).
램프 표시등	녹색등 켜짐 (녹색등은 램프 예열 중 또는 전원 차단 중에 깜박입니다.)	적색 점등	램프가 점등하지 않음.	<ul style="list-style-type: none"> • 램프가 비정상적으로 중단됩니다. 	<ul style="list-style-type: none"> • 전원 코드를 AC 콘센트에서 뽑았다가 다시 연결합니다.
			램프 교환 시간	<ul style="list-style-type: none"> • 잔여 램프 수명이 5% 이하입니다. 	
		적색 점등 (대기)	램프가 점등하지 않음.	<ul style="list-style-type: none"> • 램프가 나감 • 램프 회로 고장 	<ul style="list-style-type: none"> • 램프를 조심스럽게 교환하십시오. (58페이지 참조). • 수리를 위해 프로젝터를 가까운 Sharp 공인 프로젝트 대리점 또는 고객 지원 센터에 가지고 가십시오. (63페이지 참조). • 램프 교환시 조심해서 다룹니다. • 커버를 확실하게 장착합니다.
전원 표시등	녹색 점등/적색 점등 녹색등 깜박임 (냉각)	적색 점등	프로젝터 컷을 때 전원 표시등이 적색 점등.	<ul style="list-style-type: none"> • 공기필터홀더나 램프 프유닛커버가 열려 있습니다. 	<ul style="list-style-type: none"> • 만약 먼지필터홀더와 램프 유닛커버가 안전하게 설치되어 있는데도, 전원지시등이 붉은색으로 깜빡거리면, 가까운 서비스센터나 공인된 샤프 프로젝트 판매자에게 연락하십시오. (63페이지 참조).

알아두기

- 온도 경고 표시등이 켜지면, 프로젝터를 대기 모드로 하고 앞 페이지에 설명된 조치를 취해 주십시오. 전원을 다시 켤 때는 전원 코드를 콘센트에 연결하기 전에 프로젝터의 내부 온도가 완전히 내려갈 때까지 기다린 후 (적어도 10분 이상), 전원을 넣으십시오.
- 정전으로 전원이 끊어졌다가 바로 전원이 다시 들어오게 되면, 램프 표시등이 적색으로 점등되고 전원이 들어가지 않게 되는 경우가 있습니다. 이 때는, 일단 전원 코드를 AC 콘센트에서 뽑았다가 다시 꽂고, 전원을 다시 넣어 주십시오.
- 냉각팬은 프로젝터의 내부 온도를 일정하게 유지해 주며 이 기능은 자동으로 제어됩니다. 냉각팬 작동음은 팬 속도 변화에 따라 작동 중에 변화할 수 있으며 이것은 정상적인 작동으로 고장이 아닙니다.
- 프로젝터가 대기 모드로 들어간 후 냉각팬이 작동하는 동안에는 전원 코드를 빼지 마십시오. 냉각팬은 90초 동안 작동합니다.

램프에 대하여

램프

- 램프 (별매) 는 잔여 램프 수명이 5% 이하가 되거나 화상과 색상 품질이 현저히 저하된 경우 교환할 것을 권장합니다. 램프의 수명 (백분율) 은 메뉴 화면상에서 확인할 수 있습니다 (47페이지 참조).
- 해당 구입처, 가까운 Sharp 공인 프로젝터 대리점 또는 고객 지원 센터에서 AN-XR20L2 형식의 교환용 램프를 구입하십시오.

미국 고객에 대한 중요 사항:

본 프로젝트에 포함된 램프의 보증 기간은 90일입니다. 램프 교환을 포함하여 보증 기간 내의 모든 서비스는 Sharp 공인 프로젝터 대리점 또는 고객 지원 센터를 통해 수행되어야 합니다, 무료 전화: 1-888-GO-SHARP (1-888-467-4277)로 전화하십시오.

미국만 적용

램프 사용 시 주의 사항

- 본 프로젝트는 고압 수은 램프를 사용하고 있습니다. 큰 소리를 내며 램프의 기능이 정지될 수 있으며, 램프의 고장은 과도한 충격, 부적절한 냉각, 전구 표면의 손상 또는 사용 시간의 경과로 인한 품질 저하 등과 같이 매우 다양한 원인에 기인합니다. 램프 사용 기간은 램프의 사용 조건과 주기에 따라 크게 다릅니다. 램프 고장으로 가끔 전구가 파열되거나 특히 이점을 유념하시기 바랍니다.
- 램프 표시등과 해당 아이콘이 화면 표시상에 점등되어 있을 경우에는, 램프가 정상적으로 작동되고 있더라도 즉시 새로운 램프로 교환하여 주십시오.
- 램프가 파열되면, 프로젝터 내부에 유리 파편이 흩어질 수 있습니다. 이러한 경우 가까운 Sharp 공인 프로젝터 대리점 또는 고객 지원 센터에 문의하여 손상된 램프를 제거하고 안전 조치를 취할 것을 권장합니다.
- 램프가 파열되면, 램프 유니트 내부에 유리 파편이 흩어지고 램프 안에 충전된 가스가 배기구를 통해 실내로 유입됩니다. 가스에는 수은 성분이 함유되어 있으므로 실내를 충분히 환기하고, 가스를 흡입하거나 눈과 입이 가스에 노출되지 않도록 유의하십시오. 가스에 노출된 경우에는 가능한 한 빨리 의사와 상담하여 주십시오.

램프 교환

주의

- 사용한 직후 프로젝터에서 램프를 빼내지 마십시오. 램프는 매우 뜨거우며 화상이나 상해를 입힐 수 있습니다.
- 구입한 램프 유니트는 이 단원에서 설명하는 지침에 따라 램프를 주의하여 교환하시기 바랍니다. *원하는 경우, 가까운 Sharp 공인 프로젝터 대리점이나 고객 지원 센터에서 램프를 교환해 드립니다.
- * 새 램프로 교환한 후에도 점등하지 않을 경우 가까운 Sharp 공인 프로젝터 대리점이나 고객 지원 센터에 프로젝트의 수리를 의뢰하십시오.

램프에 대하여 (계속)

램프 유니트 탈거 및 장착

! 경고!

- 사용한 직후 프로젝터에서 램프를 탈거하지 마십시오. 램프 및 주변 부품은 매우 뜨겁기 때문에 접촉시 화상 또는 신체적 부상을 입을 수 있으므로 주의해야 합니다.

📖 알아두기

- 램프 제거 시에는 핸들을 사용하도록 하십시오. 램프부의 유리 표면 또는 프로젝터의 내부를 만지지 마십시오.
- 사용자가 다치거나 램프가 손상되지 않도록 다음 순서에 따라 신중하게 작업하십시오.
- 램프 유니트 커버와 램프 유니트를 제외한 다른 어떤 나사도 풀지 마십시오.

1 프로젝터상의 **STANDBY/ON** 또는 리모콘의 **STANDBY**를 눌러 프로젝터를 대기 모드 상태로 합니다.

- 냉각팬이 멈출 때까지 기다리십시오.

2 전원 코드를 분리합니다.

- AC 소켓에서 전원 코드를 빼십시오.
- 램프 유니트가 충분히 냉각될 때까지(약 1 시간) 두십시오.

3 램프 유니트 커버를 제거합니다.

- 프로젝터를 꺼꾸로 뒤집습니다. 램프 유니트 커버를 고정하고 있는 사용자용 나사(1)를 풀니다. 램프 유니트 커버(2)를 탈거하십시오.

옵션
부품

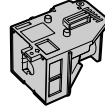

램프 유니트
AN-XR20L2

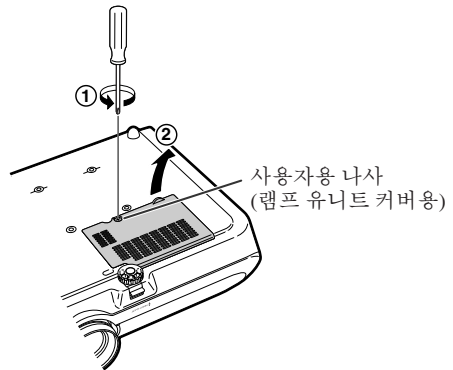
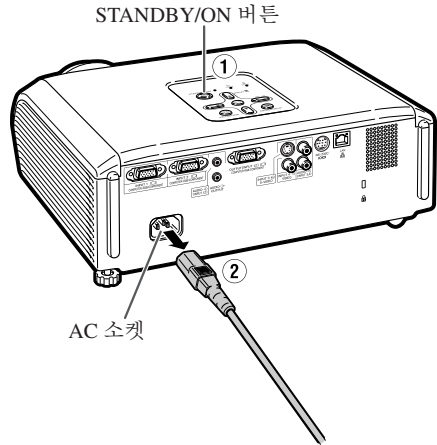

4 램프 유닛을 제거합니다.

- 램프 유닛의 고정 나사를 풀어줍니다. 핸들을 단단히 잡고 램프 유닛을 화살표 방향으로 당겨서 빼십시오. 이때 램프 유닛의 수평을 유지하고 기울지 않도록 합니다.

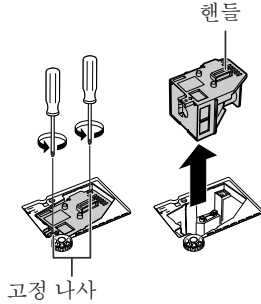

5 새 램프 유닛을 삽입합니다.

- 램프 유닛을 램프 유닛 수납부에 단단히 누릅니다. 고정 나사를 조입니다.

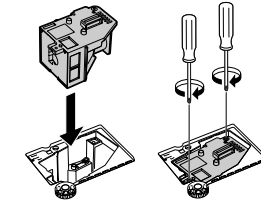

6 램프 유닛 커버를 장착합니다.

- 램프 유닛 커버의 탭(①)을 정렬하여 탭(②)을 누르면서 커버를 닫습니다. 그런 다음 램프 유닛 커버를 고정하기 위하여 사용자용 나사(③)를 조여줍니다.

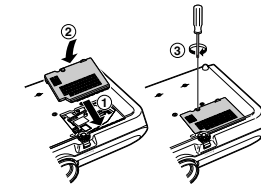

알아두기

- 램프 유닛과 램프 유닛 커버가 올바르게 설치되지 않았다면 프로젝터에 전원 코드가 연결되어 있어도 전원이 켜지지 않습니다.

램프 타이머 재설정

램프 교환 후 램프 타이머를 다시 설정하여 주십시오.

알아두기

- 반드시 램프를 교체할 때에만 램프 타이머를 초기화 해 주십시오. 램프 타이머를 초기화한 후 그 램프를 그대로 사용하면 램프에 손상을 주거나 파열할 수 있습니다.

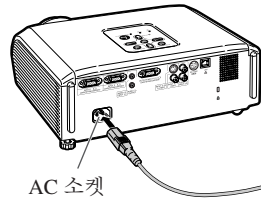

1 전원 코드를 연결합니다.

- 전원 코드를 프로젝터의 AC 소켓에 꽂아 주십시오.

2 램프 타이머를 재설정합니다.

- 프로젝터 본체의 **MENU/HELP**, **ENTER** 및 **▼**의 버튼을 동시에 누른 상태에서 **STANDBY/ON** 버튼을 누르십시오.
- 램프 타이머가 재설정되면 "LAMP 0000H"가 표시됩니다.

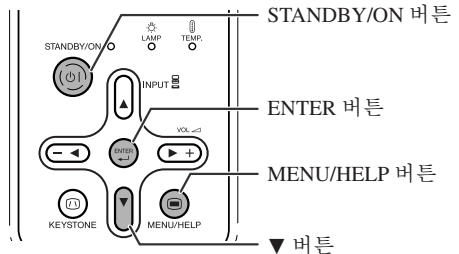

컴퓨터 호환성 차트

컴퓨터

- 다중 신호 지원
수평 주파수: 15-70 kHz,
수직 주파수: 45-85 Hz,
픽셀 클럭: 12-108 MHz
화상조정 신호: TTL 레벨과 호환
- 녹색 상태 화상조정 신호와 호환
- 인텔리전트 압축에서 아래 신호와 호환:
SXGA, SXGA+
- 인텔리전트 압축 및 확장 시스템 크기 조정 기술

아래의 리스트는 VESA 표준 모드에 관한 것입니다. 그러나 본 프로젝트는 VESA 표준 모드 이외의 신호에도 대응할 수 있습니다.

PC/MAC	해상도	수평 주파수 (kHz)	수직 주파수 (Hz)	VESA 표준	표시		
PC	VGA	640 × 350	27.0	60		업스케일	
			31.5	70			
		640 × 400	37.5	85	✓		
			27.0	60			
		720 × 350	31.5	70			
			37.9	85	✓		
	720 × 400	27.0	60				
		31.5	70				
	SVGA	800 × 600	27.0	60			
			31.5	70			
			37.9	85	✓		
			26.2	50			
			31.5	60	✓		
			34.7	70			
		XGA	1,024 × 768	37.9	72		✓
				37.5	75		✓
				43.3	85		✓
				31.4	50		
				35.1	56		✓
				37.9	60		✓
	SXGA	1,152 × 864	46.6	70			
			48.1	72	✓		
			46.9	75	✓		
			53.7	85	✓		
40.3			50				
48.4			60	✓			
SXGA+	1,400 × 1,050	56.5	70	✓			
		60.0	75	✓			
		68.7	85	✓			
		55.0	60				
		66.2	70				
		67.5	75	✓			
MAC 13"	VGA	640 × 480	34.9	67	업스케일		
MAC 16"	SVGA	832 × 624	49.7	75	업스케일		
MAC 19"	XGA	1,024 × 768	60.2	75	트루		
MAC 21"	SXGA	1,152 × 870	68.7	75	인텔리전트 압축		







- 주
- 본 제품은 640×350 VESA 형식 VGA 신호를 수신할 경우, 화면상에는 “640×400” 형식으로 표시됩니다.
 - 컴퓨터의 출력 해상도와 프로젝터의 초기 해상도를 일치시키면 최적의 이미지를 얻을 수 있습니다 (1024×768).

DTV

신호	수평 주파수 (kHz)	수직 주파수 (Hz)
480I	15.7	60
480P	31.5	60
540P	33.8	60
576I	15.6	50
576P	31.3	50
720P	45.0	60
1035I	28.1	50
1035I	33.8	60
1080I	28.1	50
1080I	33.8	60

문제 해결

문제	점검 사항	페이지
 <p>영상과 소리가 나오지 않고 프로젝터가 기동하지 않음.</p>	<ul style="list-style-type: none"> 프로젝터의 전원 코드가 벽면 콘센트에서 빠져 있습니다. 	27
	<ul style="list-style-type: none"> 접속된 외부 기기의 전원이 꺼져 있습니다. 	-
	<ul style="list-style-type: none"> 입력 모드가 잘못 선택되어 있습니다. 	32
	<ul style="list-style-type: none"> 케이블이 프로젝터에 잘못 접속되어 있습니다. 	23-27
	<ul style="list-style-type: none"> 리모콘의 건전지가 방전되어 있습니다. 	15
 <p>소리는 나오지만 영상이 나타나지 않음 (또는 영상이 어둡게 보임).</p>	<ul style="list-style-type: none"> 노트북 컴퓨터와 접속되어 있을 때, 외부 출력 상태가 설정되어 있지 않습니다. 	23
	<ul style="list-style-type: none"> 램프 유닛 커버가 올바르게 설치되지 않았습니다. 	58, 59
	<ul style="list-style-type: none"> 케이블이 프로젝터에 잘못 접속되어 있습니다. 	23-27
	<ul style="list-style-type: none"> “밝기”가 최소 위치로 설정되어 있습니다. 	43
	<ul style="list-style-type: none"> 컴퓨터의 신호출력 설정이 외부 출력으로 전환되어 있지 않으면 사용하는 컴퓨터에 따라 이미지가 투사되지 않을 수도 있습니다. 컴퓨터의 신호출력 설정을 전환하는 방법에 관해서는 컴퓨터의 사용 설명서를 참조하십시오. 	-
 <p>색상이 흐리거나 좋지 않음.</p>	<ul style="list-style-type: none"> 이미지 조정이 잘못 설정되어 있습니다. “영상모드”에서 “색상”과 “음영”을 조정하고 “밝은 부분 강조” 값을 낮추십시오. 	43
	<p>(비디오 입력에서만)</p> <ul style="list-style-type: none"> 비디오 입력 시스템이 잘못 설정되어 있습니다. 	51
 <p>영상이 흐리거나 노이즈가 발생함.</p>	<ul style="list-style-type: none"> 초점을 조절하십시오. 	30
	<ul style="list-style-type: none"> 투사 거리가 초점 조정 범위를 초과했습니다. 	20
	<ul style="list-style-type: none"> 렌즈에 습기가 있습니다. 만일 프로젝터를 찬 곳에서 더운 곳으로 옮기거나 갑자기 뜨겁게 열을 가하면 렌즈의 표면에 물방울이 형성되어 이미지가 흐려집니다. 프로젝터를 사용하기 최소한 한 시간 전에 설치하십시오. 만약 물방울이 나타나면 콘센트에서 전원코드를 뽑고 습기가 완전히 없어질 때까지 기다리십시오. 	-
	<p>(컴퓨터 입력에서만)</p> <ul style="list-style-type: none"> “미세 조정”을 실행합니다(“수직노이즈” 조정) “미세 조정”을 실행합니다(“수평노이즈” 조정) 컴퓨터에 따라 노이즈가 발생할 수 있습니다. 	51 51 -
	<ul style="list-style-type: none"> 초점을 조절하십시오. 	30
 <p>영상은 보이지만 소리가 나지 않음.</p>	<ul style="list-style-type: none"> 케이블이 프로젝터에 잘못 접속되어 있습니다. 	23-27
	<ul style="list-style-type: none"> 볼륨이 최소 레벨로 설정되어 있습니다. 	32
	<ul style="list-style-type: none"> 프로젝터가 외부 기기와 연결되어 있고 볼륨이 최소로 설정되었을 때는 외부 기기의 볼륨을 높인다 하더라도 소리가 나지 않습니다. 	-
	<ul style="list-style-type: none"> “스피커 선택 기능”을 “Off”로 설정합니다. 	46
<p>본체 케이스에서 잡음이 가끔 들립니다.</p>	<ul style="list-style-type: none"> 영상이 정상일 때 소리가 나는 것은 실내의 온도 변화에 의해 본체 케이스가 움츠러들었기 때문입니다. 조작이나 성능에는 영향을 미치지 않습니다. 	-

문제 해결 (계속)

문제	점검 사항	페이지
제품의 유지보수 표시등이 점등하거나 빨간색으로 점멸합니다.	<ul style="list-style-type: none"> “유지 보수 표시등” 을 참조하십시오. 	55
프로젝터를 켤 수 없거나 STANDBY/ON 버튼을 사용하여 대기 모드로 갈 수 없습니다.	<ul style="list-style-type: none"> 잠금키가 설정되었습니다. 잠금키가 “ON” 으로 설정된 경우 모든 버튼에 잠금 기능이 설정됩니다. 	48
INPUT 1 (COMPONENT)/INPUT 2 (COMPONENT)에서 영상이 녹색으로 보임.	<ul style="list-style-type: none"> 입력 신호 유형 설정을 변경하십시오. 입력 신호 유형을 선택할 수 없는 경우, “영상 모드” 에서 “sRGB” 를 제외한 다른 항목을 선택하고 “도움말” 메뉴에서 “색상이 흐리거나 좋지 않음.” 을 선택한 후 입력 신호 유형을 선택하십시오. 	51 42, 51
INPUT 1 (RGB)/INPUT 2 (RGB)에서 영상이 분홍색 (녹색이 아님)으로 보임.		
영상이 너무 밝아 하얗게 보임.	<ul style="list-style-type: none"> 이미지 조정이 잘못 설정되어 있습니다. 	43
냉각팬에 소음이 납니다.	<ul style="list-style-type: none"> 프로젝터 내부의 온도가 올라가면 냉각팬 속도가 빨라집니다. 	8, 9 52-56
프로젝터를 켜 후에도 램프가 점등하지 않습니다.	<ul style="list-style-type: none"> 램프 표시등이 적색으로 점멸하고 있는 경우 램프를 교환하십시오. 	55, 58
투사 중에 램프가 갑자기 꺼집니다.		
가끔 이미지 깜빡거림 현상이 발생합니다.	<ul style="list-style-type: none"> 프로젝터 또는 연결된 기기에 케이블을 잘못 연결하면 정상적으로 작동하지 않습니다. “도움말” 메뉴에서 “영상에 수직의 선이나 깜빡거림이 나타남” 을 선택하고 필요한 조정을 하십시오. 자주 그러할 경우 램프를 교체하십시오. 	23-27 51 58
램프는 점등하는 데 시간이 걸립니다.		
영상이 어둡게 보임.	<ul style="list-style-type: none"> 램프를 언젠가는 교체해야 합니다. 잔여 램프 수명이 끝나면 램프를 교체하십시오. 	58
리모콘을 사용할 수 없습니다.	<ul style="list-style-type: none"> 프로젝터의 리모콘 센서를 향해서 리모콘을 조작하십시오. 리모콘이 프로젝터에서 너무 멀리 떨어져 있을 수 있습니다. 만약 프로젝터의 리모콘 센서에 직접 햇빛이 닿거나 강한 조명 빛이 비춰져 있다면, 프로젝터를 강한 빛에 영향을 받지 않는 곳으로 옮기십시오. 건전지가 다되었거나 제대로 끼워지지 않았습니다. 건전지가 제대로 끼워져 있는지 확인하고 그래도 해결되지 않을 경우에는 새 건전지를 끼우십시오. 	15 15
리모콘을 사용할 수 없습니다.		

이 유니트에는 마이크로프로세서가 장착되어 있습니다. 잘못된 조작 또는 간섭은 성능에 부정적인 영향을 줄 수 있습니다. 이런 경우가 발생하면 해당 제품의 플러그를 뽑고 5분 이상이 지난 후 플러그를 다시 연결합니다.

샤프 고객지원센터

본 프로젝터의 설치와 조작시 발생하는 문제에 대해서는, 우선 61, 62페이지에 있는 “문제 해결”을 참조하십시오. 발생한 문제점에 대한 해결방안이 본 사용설명서에 없을 경우에는, 아래의 SHARP 고객지원부서로 문의하십시오.

미국	Sharp Electronics Corporation 1-888-GO-SHARP (1-888-467-4277) lcdsupport@sharpsec.com http://www.sharp-usa.com	베네룩스	SHARP Electronics Benelux BV 0900-SHARPCE (0900-7427723) Nederland 9900-0159 Belgium http://www.sharp.nl http://www.sharp.be http://www.sharp.lu
캐나다	Sharp Electronics of Canada Ltd. (905) 568-7140 http://www.sharp.ca	호주	Sharp Corporation of Australia Pty. Ltd. 1300-135-022 http://www.sharp.net.au
멕시코	Sharp Electronics Corporation Mexico Branch (525) 716-9000 http://www.sharp.com.mx	뉴질랜드	Sharp Corporation of New Zealand (09) 634-2059, (09) 636-6972 http://www.sharp.net.nz
라틴 아메리카	Sharp Electronics Corp. Latin American Group (305) 264-2277 www.servicio@sharpsec.com http://www.siemprisharp.com	싱가포르	Sharp-Roxy Sales (S) Pte. Ltd. 65-226-6556 ckng@srs.global.sharp.co.jp http://www.sharp.com.sg
독일	Sharp Electronics (Europe) GMBH 01805-234675 http://www.sharp.de	홍콩	Sharp-Roxy (HK) Ltd. (852) 2410-2623 dcmktg@srs.global.sharp.co.jp http://www.sharp.com.hk
영국	Sharp Electronics (U.K.) Ltd. 08705 274277 http://www.sharp.co.uk/customer-support	타이완	Sharp Corporation (Taiwan) 0800-025111 http://www.sharp-scot.com.tw
이탈리아	Sharp Electronics (Italy) S.P.A. (39) 02-89595-1 http://www.sharp.it	말레이시아	Sharp-Roxy Sales & Service Co. (60) 3-5125678
프랑스	Sharp Electronics France 01 49 90 35 40 hotlinecd@sef.sharp-eu.com http://www.sharp.fr	U.A.E.	Sharp Middle East Fze 971-4-81-5311 helpdesk@smef.global.sharp.co.jp
스페인	Sharp Electronica Espana, S.A. 93 5819700 sharpplcd@sees.sharp-eu.com http://www.sharp.es	태국	Sharp Thebnakorn Co. Ltd. 02-236-0170 svc@stcl.global.sharp.co.jp http://www.sharp-th.com
스위스	Sharp Electronics (Schweiz) AG 0041 1 846 63 11 cattaneo@sez.sharp-eu.com http://www.sharp.ch	한국	Sharp Electronics Incorporated of Korea (82) 2-3660-2002 lcd@sharp-korea.co.kr http://www.sharpkorea.co.kr
스웨덴	Sharp Electronics (Nordic) AB (46) 8 6343600 vision.support@sen.sharp-eu.com http://www.sharp.se	인도	Sharp Business Systems (India) Limited (91) 11- 6431313 service@sharp-oa.com
오스트리아	Sharp Electronics (Europe) GMBH Branch Office Austria 0043 1 727 19 123 pogats@sea.sharp-eu.com http://www.sharp.at		

제품 형식	프로젝터
모델	XG-MB67X-L
비디오 시스템	NTSC3.58/NTSC4.43/PAL/PAL-M/PAL-N/PAL-60/SECAM/DTV480I/DTV480P/ DTV540P/DTV576I/DTV576P/DTV720P/DTV1035I/DTV1080I/DTV1080I-50
디스플레이 방식	Texas Instruments의 단일 칩 DMD™(Digital Micromirror Device™)
DMD 패널	패널 크기: 0.55" (14 mm), 1 칩 XGA DMD 도트 수: 786,432도트(1,024 [H] × 768 [V])
렌즈	1-1.15 × 줌 렌즈, F2.4-2.6, f = 18.7-21.5 mm
투사 램프	275 W DC 램프
컴포넌트 입력 신호 (INPUT1/2)	15핀 미니 D-서브 커넥터 Y: 1.0 Vp-p, 화상조정 네거티브, 75 Ω 터미네이티드 P _B : 0.7 Vp-p, 75 Ω 터미네이티드 P _R : 0.7 Vp-p, 75 Ω 터미네이티드
수평 해상도	600 TV 라인 (DTV720P)
컴퓨터 RGB 입력 (INPUT 1/2)/출력 (OUTPUT) 신호	15핀 미니 D-서브 커넥터 RGB 분할/녹색 화상조정 아날로그 입력: 0-0.7 Vp-p, 포지티브, 75 Ω 터미네이티드 수평 화상조정, 신호: TTL 레벨(포지티브/네거티브) 수직 화상조정, 신호: 위와 동일
S-비디오 입력 신호 (INPUT 3)	4핀 미니 DIN 커넥터 Y (휘도 신호): 1.0 Vp-p, 화상조정 네거티브, 75 Ω 터미네이티드 C (색상 신호): 버스트 0.286 Vp-p, 75 Ω 터미네이티드
비디오 입력 신호 (INPUT 4)	RCA 커넥터: VIDEO, 콤포지트 비디오, 1.0 Vp-p, 화상조정 네거티브, 75 Ω 터미네이티드
수직 주파수	45-85 Hz
수평 주파수	15-70 kHz
픽셀 클럭	12-108 MHz
RS-232C 단자	9핀 미니 DIN 커넥터
LAN 단자	8-핀 RJ-45 모듈식 커넥터
오디오 입력 신호	∅ 3.5 mm 미니잭 또는 RCA 단자: AUDIO, 0.5 Vrms, 22 kΩ 이상 (스테레오)
오디오 출력 신호 (AUDIO OUTPUT 1-4)	∅ 3.5 mm 미니잭: 0.5 Vrms, 2.2 kΩ이하
스피커 시스템	4 cm × 2.85 cm 타원형(oval) × 1
정격 전압	AC 100-240 V
입력 전류	3.6 A
정격 주파수	50/60 Hz
전력 소비	350 W (램프 설정 "밝기") / 280 W (램프 설정 "에코 + 정숙") AC 100 V 사용 330 W (램프 설정 "밝기") / 270 W (램프 설정 "에코 + 정숙") AC 240 V 사용
전력 소비(대기)	9.2 W (AC 100 V) -10.0 W (AC 240 V)
열 분산	1,315 BTU/1시간 (램프 설정 "밝기") / 1,050 BTU/1시간 (램프 설정 "에코 + 정숙"), AC 100 V 사용 시 1,240 BTU/1시간 (램프 설정 "밝기") / 1,010 BTU/1시간 (램프 설정 "에코 + 정숙"), AC 240 V 사용 시
작동 온도	41° F ~ 95° F (+5° C ~ +35° C)
보관 온도	-4° F ~ 140° F (-20° C ~ +60° C)
캐비닛	플라스틱
I/R 캐리어 주파수	38 kHz
크기(근사치)	12 ¹³ / ₃₂ " × 4 ¹⁹ / ₆₄ " × 11 ¹ / ₃₂ " (315 (W) × 109 (H) × 280 (D) mm) (본체에만 적용) 12 ¹³ / ₃₂ " × 4 ⁴⁷ / ₆₄ " × 11 ³⁷ / ₆₄ " (315 (W) × 120 (H) × 294 (D) mm) (조정 다리 및 투사 부품 포함)
무게(근사치)	8.6 lbs. (3.9 kg)
교환 부품	리모콘, 미국, 캐나다 등에서 사용하는 전원코드, 영국을 제외한 유럽용 전원 코드, 영국, 싱가포르용 전원 코드, 호주, 뉴질랜드 및 오세아니아용 전원 코드, RGB 케이블, DIN-D-서브 RS-232C 어댑터, 사용 설명서(프린트 된 설명서 및 CD-ROM), 공기 필터

SHARP는 제품의 성능 향상을 목적으로 사전 예고 없이 제품의 설계와 사양을 변경할 수 있는 권리가 있습니다. 사양서에 표기된 성능은 제품 유니트의 공칭 수치를 나타냅니다. 따라서 이러한 성능에 관련된 수치는 제품에 따라 다소 차이가 발생할 수 있습니다.

크기

단위: 인치 (mm)

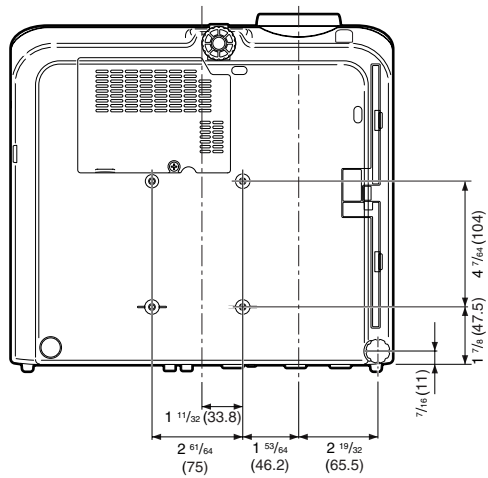
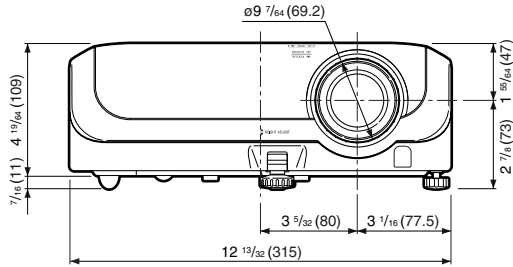
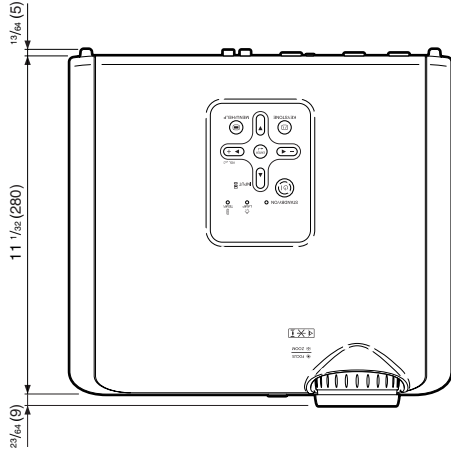

색인

AC 소켓	27	배경화면	45
AUDIO INPUT 단자	23, 24, 25	배기구	13, 52
AUDIO OUTPUT 단자	21	볼륨 버튼	32
AUTO SYNC 버튼	36	부속품	11
AV MUTE 버튼	32	비디오 시스템	39
BACK 버튼	14	비밀번호	49
BREAK TIMER 버튼	36	색상	43
DHCP클라이언트	50	색상 온도	43
DIN-D-서브 RS-232C 어댑터	26	선명도	43
ENTER 버튼	40	설정 안내	30, 45
FORWARD 버튼	14	수직노이즈	51
FREEZE 버튼	36	수직노이즈 조정	39, 51
HEIGHT ADJUST 레버	31	수직위치	39, 51
INPUT 1 단자	23, 24, 25	수평노이즈	51
INPUT 1~4 모드	32	수평노이즈 조정	39, 51
INPUT 2 단자	23, 24, 25	수평위치	39, 51
INPUT 3 단자	24	스크린 조정	44
INPUT 4 단자	25	스트레치	34, 35
INPUT 버튼	32	스피커	46
Kensington 시큐어리티 표준 커넥터	13	시스템 잠금	47
KEYSTONE 버튼	33	언어 (화면 표시 언어)	45
LAN 단자	27	영상 조정	42
MAC주소	50	영상모드	36, 42
MENU/HELP 버튼	40, 51	온도 경고 표시등	55
ON 버튼	28	옵션 부속품	11
OSD 디스플레이	45	음영	43
OUTPUT (INPUT1, 2) 단자	25	이미지 이동	44
PDF	10	일반	34, 35
PICTURE MODE 버튼	36	자동 전원 Off	46
PRJ 모드	19, 45	자동 키스톤 보정	44
R-6 전지	15	자동입력검색	46
RESIZE 버튼	34	자동화상조정	36, 39, 46, 51
RETURN 버튼	40	적색	43
RGB 케이블	23	전원 코드	27
RS-232C 단자	26	제공된 부속품	11
STANDBY 버튼	29	조정 버튼	40
STANDBY/ON 버튼	28, 29	줌 링	30
TCP/IP	50	청색	43
공기필터	53	콘트라스트	43
네트워크	50	크기조정	34, 44
도움말	51	키스톤 수정	33, 44
램프	11, 57	키잠금	48
램프 교환	57, 58	키코드	47
램프 설정	43	데두리	34, 35
램프 유니트	58	통풍구	12, 13, 52
램프 타이머(수명)	47	팬 모드	47
램프 표시등	55	포커스 링	30
렌즈 캡	12	프로그래시브	43
리모콘	14	프로젝터 조정	46
리모콘 센서	15	화상 크기 및 투사 거리	20
리어 조정 다리	31	화상비	34
미세 조정	51	확인음	46
밝기	43	후면 조정 다리	31
밝은 부분 강조	43		

SHARP[®]
SHARP CORPORATION