

SHARP®

MULTIMEDIAPROJEKTOR

MODELL

XG-MB67X-L

BRUKSANVISNING

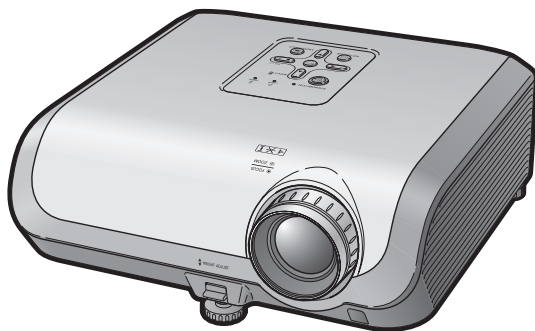

Introduktion

Snabbstart

Uppställning

Anslutningar

Grundläggande
tillvägagångssätt

Praktiska
funktioner

Bilaga



VIKTIGT

- För att underlätta rapportering ifall projektorn skulle bli stulen bör du skriva ner Modell- och serienumret som återfinns på projektorns undersida och bevara denna information.
- Kontrollera noga att samtliga föremål som står förtecknade i listan "Medföljande tillbehör" på sid **11** återfinns i paketet innan det kastas.

Modell Nr.:

Serienr.:

SPECIAL NOTE FOR USERS IN THE U.K.

The mains lead of this product is fitted with a non-rewireable (moulded) plug incorporating a 10A fuse. Should the fuse need to be replaced, a BSI or ASTA approved BS 1362 fuse marked  or  and of the same rating as above, which is also indicated on the pin face of the plug, must be used.

Always refit the fuse cover after replacing the fuse. Never use the plug without the fuse cover fitted.

In the unlikely event of the socket outlet in your home not being compatible with the plug supplied, cut off the mains plug and fit an appropriate type.

DANGER:

The fuse from the cut-off plug should be removed and the cut-off plug destroyed immediately and disposed of in a safe manner.

Under no circumstances should the cut-off plug be inserted elsewhere into a 13A socket outlet, as a serious electric shock may occur.

To fit an appropriate plug to the mains lead, follow the instructions below:

WARNING:

THIS APPARATUS MUST BE EARTHED.

IMPORTANT:

The wires in this mains lead are coloured in accordance with the following code:

Green-and-yellow	: Earth
Blue	: Neutral
Brown	: Live

As the colours of the wires in the mains lead of this apparatus may not correspond with the coloured markings identifying the terminals in your plug proceed as follows:

- The wire which is coloured green-and-yellow must be connected to the terminal in the plug which is marked by the letter E or by the safety earth symbol  or coloured green or green-and-yellow.
- The wire which is coloured blue must be connected to the terminal which is marked with the letter N or coloured black.
- The wire which is coloured brown must be connected to the terminal which is marked with the letter L or coloured red.

IF YOU HAVE ANY DOUBT, CONSULT A QUALIFIED ELECTRICIAN.

The supplied CD-ROM contains operation instructions in English, German, French, Swedish, Spanish, Italian, Dutch, Portuguese, Chinese and Korean. Carefully read through the operation instructions before operating the projector.

Die mitgelieferte CD-ROM enthält Bedienungsanleitungen in Englisch, Deutsch, Französisch, Schwedisch, Spanisch, Italienisch, Niederländisch, Portugiesisch, Chinesisch und Koreanisch. Bitte lesen Sie die Bedienungsanleitung vor der Verwendung des Projektors sorgfältig durch.

Le CD-ROM fourni contient les instructions de fonctionnement en anglais, allemand, français, suédois, espagnol, italien, néerlandais, portugais, chinois et coréen. Veuillez lire attentivement ces instructions avant de faire fonctionner le projecteur.

Den medföljande CD-ROM-skivan innehåller bruksanvisningar på engelska, tyska, franska, svenska, spanska, italienska, holländska, portugisiska, kinesiska och koreanska. Läs noga igenom bruksanvisningen innan projektorn tas i bruk.

El CD-ROM suministrado contiene instrucciones de operación en inglés, alemán, francés, sueco, español, italiano, holandés, portugués, chino y coreano. Lea cuidadosamente las instrucciones de operación antes de utilizar el proyector.

Il CD-ROM in dotazione contiene istruzioni per l'uso in inglese, tedesco, francese, svedese, spagnolo, italiano, olandese, portoghese, cinese e coreano. Leggere attentamente le istruzioni per l'uso prima di usare il proiettore.

De meegeleverde CD-ROM bevat handleidingen in het Engels, Duits, Frans, Zweeds, Spaans, Italiaans, Nederlands, Portugees, Chinees en Koreaans. Lees de handleiding zorgvuldig door voor u de projector in gebruik neemt.

O CD-ROM fornecido contém instruções de operação em Inglês, Alemão, Francês, Sueco, Espanhol, Italiano, Holandês, Português, Chinês e Coreano. Leia cuidadosamente todas as instruções de operação antes de operar o projetor.

附送之CD-ROM光碟中，有用英文、德文、法文、瑞典文、西班牙文、意大利文、荷蘭文、葡萄牙文、中文和韓國文所寫的使用說明書。在操作本投影機之前，請務必仔細閱讀整本使用說明書。

제공된 CD-ROM에는 영어, 독일어, 프랑스어, 스웨덴어, 스페인어, 이탈리아어, 네덜란드어, 포르투갈어, 중국어, 그리고 한국어로 작성된 조작 설명서가 포함되어 있습니다. 프로젝터를 조작하기 전에 조작 지침을 상세하게 숙지하십시오.

Läs noga denna bruksanvisning innan projektorn tas i bruk.

Introduktion

SVENSKA

WARNING: Våldigt skarp ljuskälla. Titta inte rakt in i strålen. Var speciellt noga med att barn inte tittar direkt in i ljusstrålen.



WARNING: För att begränsa risken för brand eller elstötar skall enheten hållas borta från regn och fukt.

	OBSERVERA RISK FÖR ELSTÖTAR. AVLÄGSNA INTE NÅGRA SKRUVAR UTÖVER DE SPECIFIKT ANGIVNA SERVICESKRUVARNA.	
OBSERVERA: FÖR ATT REDUCERA RISKEN FÖR ELSTÖTAR FÅR LOCKET INTE TAS AV. UTÖVER LAMPENHETEN FINNS DET INGA DELAR SOM KONSUMENTEN KAN REPARERA. ÖVERLÅT ALLT SERVICEARBETE TILL KVALIFICERAD PERSONAL.		



Symbolen med en blix i nuti en liksidig triangel är avsedd att varna användaren för närvaron av isolerad "farlig spänning" inuti enheten som är tillräcklig kraftig för att orsaka elstötar.



Utropstecknet inuti en triangel gör användaren uppmärksam på viktiga föreskrifter för drift och underhåll (service) i dokumentationen som medföljer enheten.

WARNING:

Detta är en produkt av klass A. I hemmiljö kan produkten störa radiomottagning, i vilket fall användaren kan behöva vidta motåtgärder.

VARNING:

Kylfläkten i denna projektor fortsätter att gå i cirka 90 sekunder efter att projektorn slagits av. Under normal drift skall projektorn alltid försättas i beredskapsläge med STANDBY/ON-tangenten på projektorn eller STANDBY-tangenten på fjärrkontrollen. Kontrollera att kylfläkten har stannat innan nätkabeln kopplas loss.

VID NORMAL DRIFT FÅR PROJEKTORN ALDRIG SLÅS AV GENOM ATT KOPPLA LOSS NÄTKABELN. I SÅ FALL KAN LAMPAN BRÄNNAS UT SNABBARE ÄN VANLIGT.

BORTSKAFFANDE AV PRODUKTEN

Denna produkt har tennblyödning och en högintensiv urladdningslampa som innehåller en liten mängd kvicksilver. Av miljöskäl kan bortskaffning av dessa material vara föremål för reglering. För information om bortskaffning eller återvinnig bör du kontakta de lokala myndigheterna eller, om du befinner dig i USA, Electronics Industries Alliance: www.eiae.org

Att observera vid lampbyte

Se "Byte av lampan" på sid. 57.

Denna projektor från SHARP använder en DMD panel. Denna ytterst avancerade panel består av 786.432 bildpunkter (mikrospeglar). Liksom annan högteknologisk elektronisk utrustning som storskärms-TV, videosystem och videokameror finns det vissa acceptabla toleransnivåer som utrustningen måste uppfylla.

Denna enhet har ett antal inaktiva bildpunkter inom acceptabel toleransnivå som kan leda till inaktiva punkter på skärmen. Detta påverkar dock inte bildkvaliteten eller enhetens förväntade livslängd.

Auktoriserad representant ansvarig för EU-marknaden

SHARP ELECTRONICS (Europe) GmbH
Sonninstraße 3, D-20097 Hamburg

ENBART EU

Att läsa denna bruksanvisning

- I denna bruksanvisning har illustrationerna och skärmbilderna förenklats i deskriptivt syfte och kan skilja sig en aning från vad som faktiskt visas.

Användning av menyskärmen

Tangent ENTER

Justeringstangenter (▲/▼/◀/▶)

Tangent MENU/HELP

Justeringstangenter (▲/▼/◀/▶) TANGENT MENU/HELP

ENTER Tangent ENTER

RETURN Tangent RETURN

• Tryck på RETURN för att återgå till föregående skärm när meny:n visas.

Menyval (justeringar)

Exempel: Justera "Ljusinst."

- Denna operation kan också utföras med tangenterna på själva projektorn.

- Tryck på **MENU**.
• Menyskärmen "Bild" för det valda ingångsläget visas.
- Tryck på **▶** eller **◀** och välj "Bild" för att justera.

Exempel: Menyskärmen "Bild" i ingångsläget INPUT 1 (RGB)

Menypost

	SKJ	PFL	NÄR	Hjälp
Bildläge	[]	Standard	[]	[]
Kontrast	[0]	[]	[]	[]
Ljusinst.	[0]	[]	[]	[]
Röd	[0]	[]	[]	[]
Blå	[0]	[]	[]	[]
Färgtemp	[7500K]	[]	[]	[]
Vit betoning	[1]	[]	[]	[]
Lampinst.	[]	Skarp	[]	[]
•••••	Noisinst.	[]	[]	[]

VALUUS. ENTER END

Tangenter som används i denna operation

Tangent som används i detta steg

Visning på duken

40

Info Anger säkerhetsföreskrifter för användning av projektorn.

Anm Anger ytterligare information för uppställning och hantering av projektorn.

För framtida referens

Underhåll

➔ Sid. 52

Felsökning

➔ Sid. 61 och 62

Index

➔ Sid. 66

Förberedelser

Introduktion

Att läsa denna bruksanvisning	3
Innehåll	4
VIKTIGA SÄKERHETSFORESKRIFTER ...	6
Att tillgå bruksanvisningarna PDF	10
Tillbehör	11
Delarnas benämning och funktioner ...	12
Isättning av batterierna	15
Användbart omfång	15

Snabbstart

Snabbstart	16
------------------	----

Uppställning

Uppställning av projektorn	18
Uppställning av projektorn	18
Standarduppställning (frontprojektion) ...	18
Uppställning för takmontering	18
Projektionsläge (PRJ funk.)	19
Dukstorlek och projektionsavstånd	20

Anslutningar

Anslutningar	21
Exempel på kablar för anslutning	22
Anslutning till en dator	23
Anslutning till videoutrustning	24
Anslutning till en bildskärm med RGB-ingång	25
Att styra projektorn med en dator	26
Anslutning av nätkabeln	27

Användning

Grundläggande tillvägagångssätt

Att slå projektorn på/av	28
Att slå på projektorn	28
Att slå av strömmen (och ställa projektorn i beredskapsläge)	29
Bildprojektion	30
Angående inställningsguiden	30
Justering av den projicerade bilden ...	30
Ändring av ingångsläge	32
Justering av volymen	32
Uppvisning av en svart skärm och tillfälligt ljudavslag	32
Korrigerig av trapetsoidförvrängning ...	33
Omformateringsläge	34

Praktiska funktioner

Drift med fjärrkontrollen	36
Visning och inställning av paustimern ...	36
Autosynk (justering av autosynkronisering)	36
Frysning av en rörlig bild	36
Val av bildläge	36
Menyposter	37
Användning av meny skärmen	40
Menyval (justeringar)	40
Bildjustering (menyn "Bild")	42
Val av bildläge	42
Justering av bilden	43
Justering av färgtemperatur	43
Progressiv	43
Lampinst.	43

Justering av den projicerade bilden (menyn "SKM - JUS")	44
Inställning av omformateringsläget	44
Justering av bildposition	44
Keystone-korrigerig	44
Inställning av skärmvisning	45
Val av bakgrundsbild	45
Val av inställningsguide	45
Omvändning/omkastning av projicerade bilder	45
Val av skärmspråk	45

Justering av projektorfunktion (menyn "PRJ - JUS")	46
Automatisk sökfunktion	46
Autosynk. (automatisk synkroniseringsjustering)	46
Funktion för automatiskt strömavslag ...	46
Inställning av bekräftelseljud (Systemljud) ...	46
Högtalarinställning	46
Val av överföringshastighet (RS-232C) ...	47
Inställning av fläktläge	47
Kontroll av lampans tillstånd	47
Funktion för systemlås	47
Låsning av driftstangenterna på projektorn (tangentialfunktion)	48

Uppställning av projektorns nätverksmiljö (Menyn "Nätverk")	49
Inställning av ett lösenord	49
Inställning av DHCP-klient	50
Inställning av TCP/IP	50
Bekräftelse av projektorinformation	50
Felsökning med menyn "Hjälp"	51
Användning av funktionerna i menyn "Hjälp" ...	51

Referens

Bilaga

Underhåll	52
Rengöring och byte av dammfiltren ...	53
Underhållsindikatorer	55
Angående lampan	57
Lampa	57
Att observera angående lampan	57
Byte av lampan	57
Urtagning och isättning av lampenheten ...	58
Nollställning av lamptid	59

Tabell över datorkompatibilitet	60
Felsökning	61
Om du behöver hjälp från SHARP	63
Tekniska data	64
Mått	65
Index	66

VIKTIGA SÄKERHETSFORESKRIFTER

OBSERVERA: Läs dessa föreskrifter innan du använder produkten för första gången och spara dem för framtida bruk.

Man kan använda elektricitet till många praktiska saker. Denna produkt har utvecklats och tillverkats för att kunna säkerställa din personliga säkerhet. FELAKTIG HANTERING KAN MEDFÖRA RISK FÖR ELEKTRISKA STÖTAR ELLER BRAND. För att inte sätta de säkerhetsanordningar som byggts in i denna produkt ur spel, måste följande grundregler beaktas vid installation, användning och underhåll.

1. Läs anvisningarna

Läs noga alla föreskrifter om säkerhet och drift innan produkten tas i bruk.

2. Bevara anvisningarna

Alla föreskrifter om säkerhet och drift bör förvaras på ett säkert ställe för framtida referens.

3. Läkta varningarna

Läkta samtliga varningar som förekommer i bruksanvisningen och på själva produkten.

4. Följ anvisningarna

Följ noga samtliga instruktioner om säkerhet och tillvägagångssätt.

5. Rengöring

Koppla loss enheten från eluttaget före rengöring. Använd inte flytande rengöringsmedel eller sådana av sprejtyp. Rengör med en fuktig trasa.

6. Anordningar

Använd inte anordningar som inte specifikt rekommenderas av tillverkaren då sådana kan orsaka problem.

7. Vatten och fukt

Använd inte enheten i närheten av vatten-t.ex. nära ett badkar, tvättställ, diskbänk eller tvättmaskin, och ej heller i en fuktig källare, nära en simbassäng e.dyl.

8. Tillbehör

Placera inte enheten på en ostadig vagn, ställning, stativ, hållare eller bord. Enheten kan falla och skadas eller utsätta någon för personskador. Använd endast en vagn, ställning, stativ, hållare eller bord som rekommenderas av tillverkaren eller säljs tillsammans med enheten. Montering av enheten bör utföras enligt tillverkarens anvisningar och med monteringsstillbehör som rekommenderas av tillverkaren.

9. Transport

En kombination av denna enhet och en vagn bör flyttas med största försiktighet. Hastiga stopp, kraftiga stötar och ojämna underlag kan göra att ekipaget välter och skadas.



10. Ventilation

Skårar och öppningar är avsedda att förse enheten med ventilation som försäkrar felfri drift och skyddar mot överhettning. Dessa öppningar bör aldrig täckas över eller blockeras genom att placera enheten på en säng, soffa, tjock matta eller liknande underlag. Enheten bör ej heller placeras på inneslutna ställen såsom i en bokhylla eller ställning såvida inte lämplig ventilation kan försäkras enligt tillverkarens anvisningar.

11. Strömkällor

Denna produkt får endast drivas med den typ av strömkälla som anges på märketiketten. Kontakta din återförsäljare eller det lokala elkraftbolaget om du är osäker på vilken spänning som används i hemmet. För produkter som skall drivas med batterier eller någon annan strömkälla bör du anlita bruksanvisningen som medföljer denna.

12. Jordning eller polarisation

Till denna produkt medföljer en av de följande typerna av stickproppar. Om stickproppen inte kan stickas in i eluttaget, skall du kontakta en elektriker. Koppla inte ur jorden i stickproppen. Upphäv inte stickproppens säkerhetssyfte.

- Tvåtrådig (nät-) stickpropp.
- Tretrådig jordad (nät-) stickpropp med jorduttag.
Denna stickpropp passar endast i ett jordat eluttag.

13. Skydd av nätkabeln

Alla nätkablar skall dras så att det inte finns risk att någon trampar på dem eller att de kläms av möbler eller andra föremål. Var speciellt försiktig med kablarnas kontakter, förlängningsledningar och nätintaget på enheten.

14. Åskväder

Koppla för säkerhets skull loss nätkabeln från både eluttaget och nätintaget på enheten vid åskväder och inför perioder då enheten inte skall användas under en längre tid. Detta förhindrar skador på enheten som kan orsakas av blixtnedslag eller strömrusning.

15. Överbelastning

Akta dig för att överbelasta vägguttag, förlängningskablar och stickproppsadapterar då detta kan skapa risk för brand och elstötår.

16. Intrång av föremål och vätskor

Stick aldrig in föremål av något slag i öppningarna på enheten då de kan vidröra delar med högspänning eller kortsluta kretsar och därmed skapa risk för brand och elstötår. Var också noga med att inte spillta vätskor på enheten.

17. Servicearbete

Försök aldrig att reparera produkten på egen hand då öppning eller borttagning av locken kan utsätta dig för hög spänning eller andra faror. Överlåt alla servicearbeten till en kvalificerad servicetekniker.

18. Skador som kräver service

Koppla loss enheten från eluttaget och kontakta kvalificerad servicepersonal om något av det följande inträffar:

- a. Nätkabeln eller dess stickpropp har skadats.
- b. Vätska har spillts på eller föremål har trängt in i produkten.
- c. Produkten har utsatts för regn eller vattenstänk.
- d. Om produkten uppträder onormalt trots att den hanteras enligt bruksanvisningen. Använd endast de reglage som specifikt anges i bruksanvisningen då felaktig justering med övriga reglage kan leda till svåra skador, som kan kräva omfattande reparationer av en kvalificerad tekniker.
- e. Produkten har tappats eller på något sätt utsatts för skador.
- f. Service kan också behövas när bild- och ljudkvalitet skiljer sig märkbart från den normala.

19. Reservdelar

Om några delar behöver bytas skall du försäkra att teknikern använder delar som specifikt anges av tillverkaren eller som har samma egenskaper som den ursprungliga delen. Delar som ej godkänts kan medföra risk för brand, elektriska stötar eller annan fara.

20. Säkerhetskontroll

Efter avslutad service eller reparationsarbete skall du be teknikern att utföra en fullständig säkerhetskontroll för att försäkra att produkten är i fullgod driftskondition.

21. Tak- eller väggmontering

Vid montering av enheten på en vägg eller hängande i taket skall tillverkarens rekommendationer noggrant följas.

22. Värme

Produkten bör hållas på behörigt avstånd från värmekällor som element, värmeutsläpp, spisar och andra föremål (inklusive förstärkare) som avger värme.

- DLP® och logotypen DLP är registrerade varumärken tillhörande Texas Instruments.
- Microsoft® och Windows® är registrerade varumärken tillhörande Microsoft Corporation i USA och/eller övriga länder.
- PC/AT är ett registrerat varumärke tillhörande International Business Machines Corporation i USA.
- Adobe® Reader® är ett varumärke tillhörande Adobe Systems Incorporated.
- Macintosh® är ett registrerat varumärke tillhörande Apple Computer, Inc. i USA och/eller övriga länder.
- Alla övriga företags- eller produktnamn är varumärken eller registrerade varumärken i respektive land.
- Vissa integrerade kretschips i denna produkt omfattar konfidentiella och/eller företagshemliga rättigheter som tillhör Texas Instruments. Därför är det ej tillåtet att kopiera, modifiera, adaptera, översätta, distribuera, bakåtutveckla, bakåtmontera eller avkompilera innehållet i dessa chips.

Observera följande säkerhetsföreskrifter vid uppställning av projektorn.

Att observera angående lampenheten

- Risk för förekomst av glasskärvor om lampan spricker. Kontakta en av Sharp auktoriserad projektorhandlare eller serviceverkstad för lampbyte om lampan råkar spricka.

Se "Byte av lampan" på sidan

57.

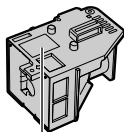

Vid användning av projektorn bland berg och högt belägna platser (vid en höjd över havet på minst 1.500 meter (4.900 fot))

- Vid användning av projektorn på högt belägna platser där luften är tunnare ska du ställa "Fläktläge" på "Hög". I annat fall kan det optiska systemets livslängd förkortas.

Varning om att placera projektorn i en hög position

- Vid placering av projektorn i en hög position ska du vara noga med att fästa den ordentligt så att den inte kan falla och orsaka personskador.

Undvik att utsätta projektorn för stötar och/eller vibrationer.

- Skydda objektivet så att dess yta inte kan utsättas för slag och stötar.

Se till att vila ögonen då och då.

- Ögonen kan bli irriterade om du tittar på bilden under långa perioder. Se till att vila ögonen då och då.

Undvik placering på extremt varma eller kalla ställen.

- Lämplig brukstemperatur för projektorn är från 41°F till 95°F (+5°C till +35°C).
- Lämplig förvaringstemperatur för projektorn är från -4°F till 140°F (-20°C till +60°C).

Blockera aldrig luftutsläpp och luftintag.

- Se till att det förekommer ett friutrymme på minst 11 13/16 tum (30 cm) mellan luftutsläppen och närmaste vägg eller föremål.
- Se till att luftintagen och luftutsläppen inte täcks över.
- Om kylfläkten blir blockerad ställer en skyddskrets automatiskt projektorn i beredskapsläget för att förhindra överhettning. Detta tyder inte på fel. (Se sidorna 55 och 56.) Koppla bort projektorns nätkabel från vägguttaget och vänta minst 10 minuter. Placera projektorn på ett ställe där dess luftintag och luftutsläpp inte blockeras, anslut nätkabeln på nytt och slå på projektorn. Detta bör återställa projektorn till normalt driftstillstånd.

Att observera vid uppställning av projektorn

- För problemfri drift och bibehållen hög bildkvalitet rekommenderar SHARP att projektorn placeras på ett ställe som ej utsätts för fukt, damm och cigarrettrök. När projektorn utsätts för miljöer som dessa måste luftintag, luftutsläpp och objektivet rengöras oftare. Så länge projektorn rengörs regelbundet kommer miljöer som dessa inte att förkorta dess förväntade livslängd. Intern rengöring bör endast utföras av en av Sharp auktoriserad projektorhandlare eller serviceverkstad.

Placera inte projektorn på ställen som kan utsättas för solsken eller annan skarp belysning.

- Placera duken så att den inte utsätts för solsken eller rumsbelysning. Ljus som faller direkt på duken gör färgerna bleka och bilden svår att se. Dra för gardinerna och dämpa belysningen om duken ska användas i ett soligt eller väl upplyst rum.

Att observera angående placering av projektorn

- Placera projektorn på ett jämnt underlag inom justeringsbart område (8 grader) för justeringsfoten.

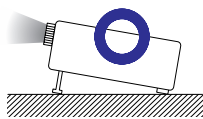
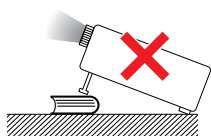

- När projektorn är nyinköpt kan det hända att en svag lukt återges från ventilationsöppningarna, när strömmen slås på första gången. Detta är normalt och tyder inte på något fel. Lukten försvinner efter att projektorn har använts ett tag.

- När projektorn slås av fortsätter kylfläkten att drivas en stund för att sänka den interna temperaturen. Koppla ur nätkabeln först efter att kylfläkten stoppats. Perioden innan kylfläkten stoppas varierar beroende på de omgivande förhållandena och den interna temperaturen.

Att observera vid användning av projektorn

- Vid användning av projektorn ska du undvika att utsätta den för kraftiga stötar och/eller vibrationer då detta kan leda till skador. Var speciellt försiktig med objektivet. Innan projektorn flyttas ska du vara noga med att koppla bort nätkabeln från vägguttaget och koppla ur alla andra anslutna kablar.
- Bär aldrig projektorn genom att hålla i objektivet.
- Sätt alltid på objektivskyddet när projektorn inte används. (Se sidan 12.)
- Utsätt inte projektorn för direkt solsken och håll den borta från värmekällor. Hög värme kan missfärga höljet eller deformera plastlocket.

Annan ansluten utrustning

- Vid anslutning av en dator eller annan audiovisuell utrustning till projektorn ska du göra anslutningarna EFTER att projektorns nätkabel kopplats bort från vägguttaget och utrustningen som ska anslutas slagits av.
- Läs bruksanvisningen för projektorn och för utrustningen som ska anslutas för närmare detaljer om anslutningen.

Användning av projektorn i andra länder

- Tänk på att nätspänningen och formen på uttag och kontakter kan variera från land till land. När projektorn ska användas utomlands ska du vara noga med att använda en nätkabel som lämpar sig för landet ifråga.

Funktion för temperaturövervakning

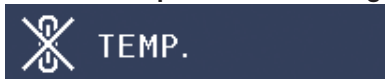

- Om projektorn börjar överhettas beroende på uppställningsproblem eller blockerade intag eller utsläpp tänds "X" och "TEMP." i bildens nedre vänstra hörn. Om temperaturen fortsätter att stiga sloknar lampan, indikatorn för temperaturvarning på projektorn börjar blinka och, efter en avkylningsperiod på 90 sekunder, ställs projektorn i beredskapsläge. Se "Indikatorer för underhåll" på sidan 55 för närmare detaljer.

Info

- Kylfläkten reglerar den interna temperaturen och dess drift kontrolleras automatiskt. Ljudet från fläkten kan variera under användning beroende på ändringar i fläkthastigheten. Detta tyder inte på fel.
- Koppla inte ur nätkabeln under pågående användning eller när kylfläkten är igång. Detta kan orsaka skador beroende på stigande intern temperatur med tanke på att kylfläkten stoppas.

Att tillgå bruksanvisningarna PDF

Bruksanvisningar av formatet PDF är tillgängliga på flera språk på CD-ROM-skivan. Du måste installera Adobe® Reader® i din dator (Windows® eller Macintosh®) för att kunna läsa dessa bruksanvisningar.

Adobe® Reader® går att nerladda över Internet (<http://www.adobe.com>).

Hur du läser PDF-bruksanvisningarna

För Windows®:

- ① Sätt i CD-ROM-skivan i datorns CD-ROM-enhet.
- ② Dubbelklicka på ikonen "My Computer".
- ③ Dubbelklicka på drivrutinen "CD-ROM".
- ④ **När du vill visa bruksanvisningen**
 - 1) Dubbelklicka på mappen "MANUALS".
 - 2) Dubbelklicka på språket (mappnamnet) du vill titta på.
 - 3) Dubbelklicka på PDF-filen "67L_" för att tillgå projektorns bruksanvisningar.

När du vill visa INSTALLATIONS-HANDBOK

- 1) Dubbelklicka på mappen "SETUP".
- 2) Dubbelklicka på språket (mappnamnet) du vill titta på.
- 3) Dubbelklicka på pdf-filen "S_67L_" för att tillgå INSTALLATIONSHANDBOK.

För Macintosh®:

- ① Sätt i CD-ROM-skivan i datorns CD-ROM-enhet.
- ② Dubbelklicka på drivrutinen "CD-ROM".
- ③ **När du vill visa bruksanvisningen**
 - 1) Dubbelklicka på mappen "MANUALS".
 - 2) Dubbelklicka på språket (mappnamnet) du vill titta på.
 - 3) Dubbelklicka på PDF-filen "67L_" för att tillgå projektorns bruksanvisningar.

När du vill visa INSTALLATIONS-HANDBOK

- 1) Dubbelklicka på mappen "SETUP".
- 2) Dubbelklicka på språket (mappnamnet) du vill titta på.
- 3) Dubbelklicka på pdf-filen "S_67L_" för att tillgå INSTALLATIONSHANDBOK.



Anm

- Om önskad PDF-fil inte kan öppnas genom att dubbelklicka med musen ska du först starta Adobe® Reader® och sedan välja önskad fil med "File" och "Open".

INSTALLATIONSHANDBOK

Se "INSTALLATIONSHANDBOK" som finns på den medföljande CD-ROM-skivan för mer information.

Tilldelning av anslutningsstift	2
RS-232C Specifikationer och kommandoinställningar	3
Uppställning av projektorns nätverksmiljö	7
Styrning av projektorn via LAN	13
Uppställning av projektorn med RS-232C eller Telnet	18
Nollställning av projektorns lamptimer via ett nätverk	28
Felsökning	30

Medföljande tillbehör



Fjärrkontroll
RRMCGA398WJSA



Två batterier R6
(Storlek "AA" , UM/SUM-3,
HP-7 eller liknande)

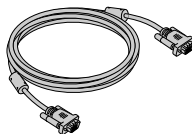

RGB-kabel
(10' (3,0 m))
QCNWGA045WJPZ

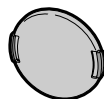

Objektivskydd
(påsett)
CCAPHA024WJSA

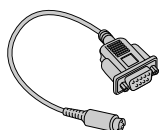

DIN-D-sub RS-232C adapter
(5 ⁵⁷/₆₄" (15 cm))
QCNWGA015WJPZ

Nätkabel*

(1)

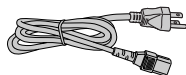

För USA och Kanada
m.fl.
(6' (1,8 m))
QACCCA007WJPZ

(2)

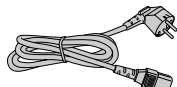

För Europa utom
Storbritannien
(6' (1,8 m))
QACCVAA011WJPZ

(3)

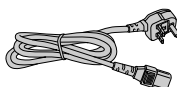

För Storbritannien,
och Singapore
(6' (1,8 m))
QACCBAA036WJPZ

(4)

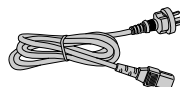

För Australien, Nya
Zealand och
Oceanien
(6' (1,8 m))
QACCLA018WJPZ

* Använd en nätkabel som lämpar sig för uttagen i ditt land.

- Bruksanvisning (denna handbok (TINS-C741WJZZ) och CD-ROM (UDSKAA085WJZZ))

Extra tillbehör

- 3 RCA till 15-stiftig D-sub kabel (10' (3,0 m)) AN-C3CP2
- Fjärrkontrollmottagare AN-MR2
- Lampenhet AN-XR20L2

Anm

- Beroende på regionen kan det hända att vissa extra tillbehör inte är tillgängliga. Rådfråga en av Sharp auktoriserad projektorhandlare eller serviceverkstad.

Delarnas benämning och funktioner

Numren inom  anger de sidor i denna bruksanvisning där ämnet förklaras närmare.

Projektor

Sedd ovanifrån

Ström-
indikator

29, 55

28, 55

Lampindikator

55

Temperaturvarningsindikator

Tangent
STANDBY/
ON

28, 29

För att slå på
strömmen och
ställa projektorn i
beredskapsläge.

Tangent
ENTER

40

För inställning av
poster som valts
eller justerats på
menyn.

Tangent
KEYSTONE

33

För aktivering
av läget för
Keystone-
korrigerig.

32

Volymrelage

(-◀/▶+)

För justering av
högtalarens ljudnivå.

32

Tangent INPUT (▲/▼)

För skiftning mellan
ingångsläget 1, 2, 3 och
4.

40, 51

Tangent MENU/
HELP

För visning av
justerings- och
inställningsskärmar
samt hjälpskärmen.

40

Justeringstanger
(▲/▼/◀/▶)

För val av menyposter.

Sedd framifrån

Fokusering

30

För justering
av fokusen.

52

Luftintag

30

Zoomring

För att förstora/
förminska bilden.

15

Fjärrkontrollsensor

Spaken
HEIGHT
ADJUST

31

Tryck på båda sidorna av
objektivskyddet för att sätta på
eller ta av det.

Numren inom  anger de sidor i denna bruksanvisning där ämnet förklaras närmare.

Sedd bakifrån

Uttag Vi hänvisar till "Uttagen INPUT och anslutningsbar huvudutrustning" på sidan 21.

Uttag OUTPUT (INPUT 1, 2) (Delad utgång för RGB från dator och komponentsignaler för INPUT 1 och 2)

Uttag för anslutning av en bildskärm.

Uttag AUDIO (INPUT 1, 2) (Delad för INPUT 1 och 2)

Uttag INPUT 1 och INPUT 2
Uttag för RGB från dator och komponentsignaler.

Uttag AUDIO OUTPUT
Ljudutgången hos utrustning som anslutits till uttaget AUDIO INPUT.

Luftintag

Bakre justeringsfot

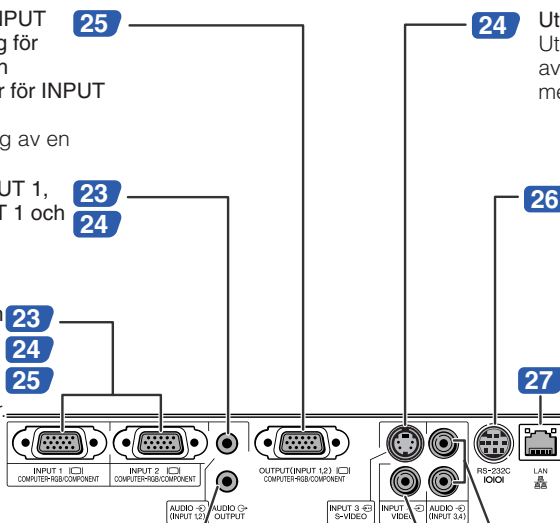

Uttag INPUT 3
Uttag för anslutning av videoutrustning med ett S-videouttag.

Uttag RS-232C
Uttag för att styra projektorn med en dator.

LAN-anslutning
Anslutning för styrning av projektorn med en dator via ett nätverk.

Uttag AUDIO (INPUT 3, 4) (Delad för INPUT 3 och 4)

Uttag INPUT 4
Uttag för anslutning av videoutrustning.

Luftutsläpp

Högtalare

Kontakt för säkerhetsstandard Kensington

Nätintag
Anslut den medföljande nätkabeln.

Användning av Kensington-låset

- Denna projektor har en kontakt för säkerhetsstandard Kensington för bruk med säkerhetssystemet Kensington MicroSaver. Anlita informationen som medföljde systemet för anvisningar om att med detta säkra projektorn.

Delarnas benämning och funktioner (Fortsättning)

Numren inom  anger de sidor i denna bruksanvisning där ämnet förklaras närmare.

Tangent STANDBY **29**

För att ställa projektorn i beredskapsläge.

Tangent KEYSTONE **33**

För aktivering av läget för Keystone-korrigerig.

Tangent RETURN **40**

För återgång till föregående menyskärm under menyoperationer.

Tangenter FORWARD/BACK

Fungerar på samma sätt som tangenterna [Page Down] och [Page Up] på datorns tangentbord vid användning av den valfria fjärrkontrollmottagaren (AN-MR2).

Tangent BREAK TIMER **36**

För visning av paustid.

Tangent AV MUTE **32**

För tillfällig visning av en svart skärm och avslag av ljudet.

Tangent PICTURE MODE **36**

För val av lämplig bild.

Tangent ON **28**

För strömpåslag.

Tangent MENU/HELP **40**

För visning av justerings- och inställningsskärmar samt hjälpskärmen.

Tangent MENU/HELP **51**

40 Justeringstangenter (▲/▼/◀/▶)
• För val av menyposter.
• För justering av Keystone-korrigerig i läget för Keystone-korrigerig.

Tangent ENTER **40**

För inställning av poster som valts eller justerats på meny.

Tangent FREEZE **36**

För frysning av bilden.

Volymrelä **32**

För justering av högtalarens ljudnivå.

Tangent AUTO SYNC **36**

För automatisk bildjustering vid anslutning till en dator.

Tangent RESIZE **34**

För ändring av skärmstorlek (NORMAL, BORDER o.dyl.).

Tangenter INPUT 1, 2, 3 och 4 **32**

För val av respektive ingångsläge.

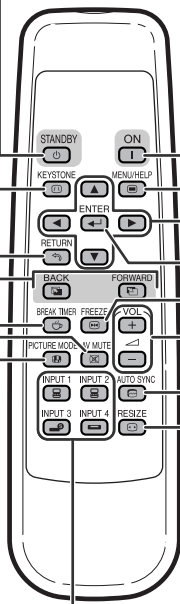

Isättning av batterierna

1 Tryck på märket ▲ på locket och skjut det i pilens riktning.

2 Sätt i batterierna.

- Sätt i batterierna med polerna vända enligt märkena ⊕ och ⊖ inuti batterifacket.

3 Sätt på locket och skjut tills det låses fast med ett klick.

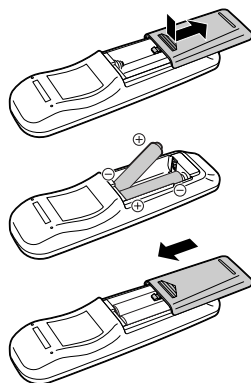

Felaktig hantering av batterierna skapar risk för läckage eller explosion. Observera noga det följande.



Observera

- Det föreligger risk för explosion om batterierna byts felaktigt. Ersätt endast med samma eller likvärdig typ.
 - Sätt i batterierna med polerna vända enligt märkena ⊕ och ⊖ inuti batterifacket.
 - Blanda inte batterier av olika typ eller fabrikat då dessa kan ha olika egenskaper.
 - Blanda inte gamla och nya batterier.
 - Detta kan göra att de nya batteriernas livslängd förkortas eller att de gamla batterierna läcker.
 - Avlägsna alltid batterierna från fjärrkontrollen så snart de blivit förbrukade då dessa i annat fall kan läcka. Batterivätskan från läckande batterier kan irritera huden. Ta ur och torka av batterierna med en trasa.
- Batterierna som medföljer projektorn kan laddas ur ganska snabbt beroende på hur de förvaras. Byt ut dessa mot nya batterier så snart som möjligt.
 - Ta ut batterierna ur fjärrkontrollen om den inte ska användas under en längre tid.
 - Följ noga gällande regler (lokala bestämmelser) för att göra sig av med förbrukade batterier.

Användbart omfång

Fjärrkontrollen kan användas för att styra projektorn inom omfången som visas på bilden.

Anm

- Det går att reflektera signalen från fjärrkontrollen på duken för att underlätta driften. Det effektiva avståndet för signalen beror dock på vilket material duken är gjord av.

Vid användning av fjärrkontrollen

- Akta dig för att tappa den och undvik fukt och höga temperaturer.
- Fjärrkontrollen kan fungera felaktigt under lysrörsbelysning. Flytta projektorn bort från lysrörslampan om så är fallet.

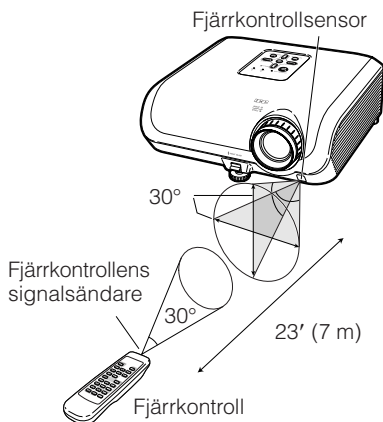

Snabbstart

Detta avsnitt beskriver grundläggande tillvägagångssätt (projektorn ansluten till datorn). Se sidnumret som anges nedan för närmare detaljer om varje steg.

Uppställning och projektion

I detta avsnitt anges ett exempel där projektorn ansluts till en dator.

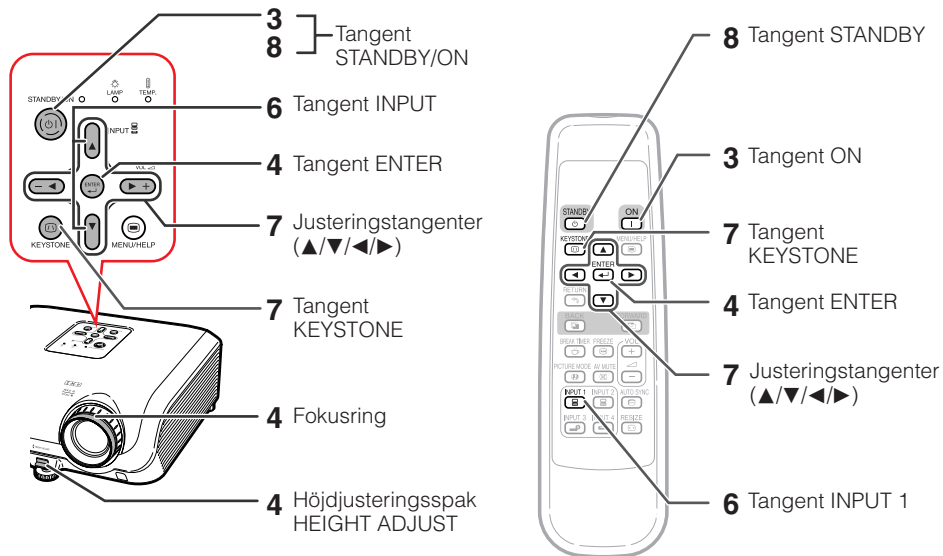

1. Placera projektorn vänd mot en vägg eller en duk ➔ Sid. 18

2. Anslut projektorn till datorn och anslut sedan projektorns nätkabel till ett vägguttag

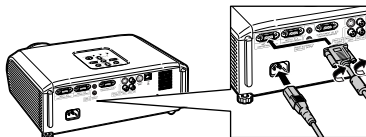

Se sidorna **24** och **25** för anslutning av utrustning utöver en dator.

➔ Sid. 21–27

3. Ta av objektivskyddet och slå på projektorn

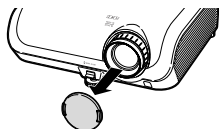

På projektorn På fjärrkontrollen



➔ Sid. 28

4. Justera den projicerade bilden med inställningsguiden

- 1 Inställningsguiden visas efter att projektorn slagits på.
(När "Inställn.guide" står på "På". Se sidan 45.)
- 2 Följ anvisningarna i inställningsguiden för att justera fokus, skärmstorlek och höjd (vinkel).
- 3 Efter justering av fokus, höjd (vinkel) och skärmstorlek ska du trycka på  ENTER för att lämna inställningsguiden.





➔ Sid. 30

5. Slå på datorn

6. Välj önskat ingångsläge

Välj "INGÅNG 1" med tangenten INPUT på projektorn eller med  INPUT 1 på fjärrkontrollen.



- Vart tryck på tangenten INPUT på projektorn ändrar ingångsläge i följande ordning:
 INGÅNG 1 ↔ INGÅNG 2 ↔ INGÅNG 3 ↔ INGÅNG 4
- Vid användning av fjärrkontrollen ska du trycka på tangenten  INPUT 1/ INPUT 2/ INPUT 3/ INPUT 4 för att välja ingångsläge.

➔ Sid. 32

7. Korrigering av trapetsoidförvrängning

Korrigering av trapetsoidförvrängning med Keystone-korrigering.

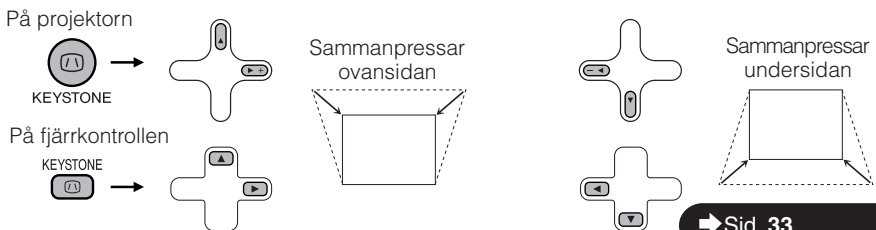

➔ Sid. 33

8. Att slå av strömmen

Tryck på tangenten STANDBY/ON på projektorn eller STANDBY på fjärrkontrollen och tryck sedan på tangenten på nytt när ett bekräftelsemeddelande visas för att ställa projektorn i beredskapsläge.



- Koppla bort nätkabeln från vägguttaget efter att kylfläkten har stoppat.

➔ Sid. 29

Uppställning av projektorn

Uppställning av projektorn

För optimal bildkvalitet ska projektorn placeras i rätt vinkel mot duken med projektorns fötter flata på ett jämnt underlag. Detta sörjer för bäst bildkvalitet och undanröjer behovet av Keystone-korrigerig. (Se sidan 33.)

Standarduppställning (frontprojektion)

- Placera projektorn på lämpligt avstånd från duken i enlighet med den önskade bildstorleken. (Se sidan 20.)



Exempel på standarduppställning

Sedd från sidan

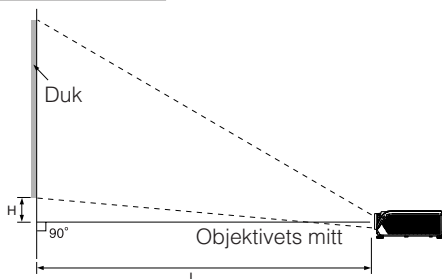

Anm

- Se sidan 20 för ytterligare information om "Dukstorlek och projektionsavstånd".

Uppställning för takmontering

- Vi rekommenderar användning av den valfria takmonteringshållaren från Sharp för denna installation. Kontakta en av Sharp auktoriserad projektorhandlare eller serviceverkstad för inköp av den rekommenderade takmonteringshållaren (inköps separat).
 - Takmonteringshållare AN-XRCM30 (för USA).
 - Takmonteringshållare AN-60KT, dess förlängningsrör AN-TK201 och AN-TK202 (för länder utöver USA).
- Omvänd bilden genom att välja "Tak + Fram" för "PRJ funk.". Se sidan 45 för användning av denna funktion.

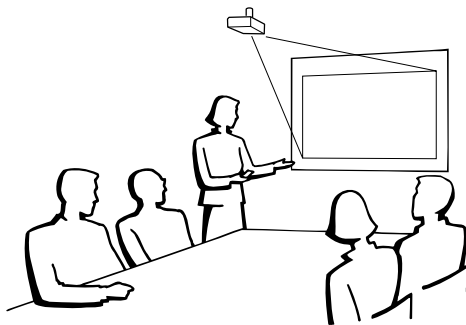

Projektionsläge (PRJ funk.)

Projektorn kan ställas i ett av de 4 projektlägen som anges nedan. Välj ett projektläge som lämpar sig för den aktuella situationen. (Det går att ställa in projektläge i menyn "SKM-JUS". Se sidan 45.)

■ Bordsplacering, frontprojektion

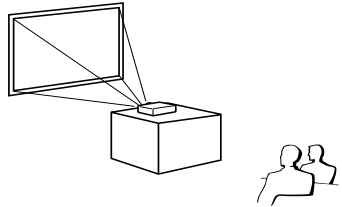

■ Takmontering, frontprojektion

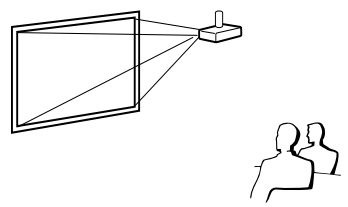

Menypost → "Fram"

■ Bordsplacering, bakprojektion (med en genomskinlig duk)

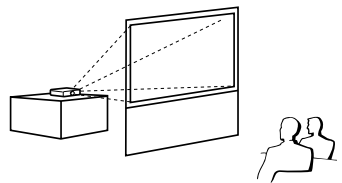

Menypost → "Tak + Fram"

■ Takmontering, bakprojektion (med en genomskinlig duk)

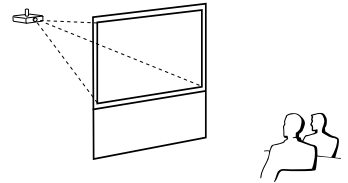

Menypost → "Bak"

Menypost → "Tak + Bak"

Angivning av projektbildstorlek och projektsavstånd

Exempel: Läget NORMAL (4:3)

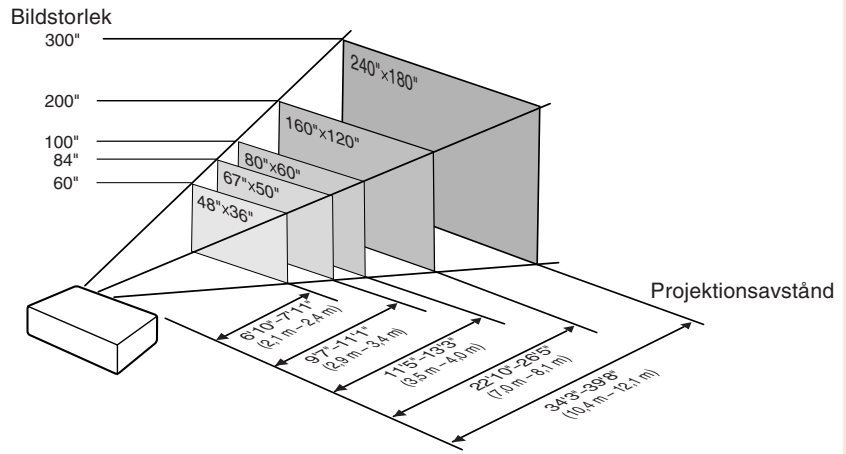

Uppställning av projektorn (Fortsättning)

Dukstorlek och projektionsavstånd

Läget NORMAL (4:3)

Bildstorlek (dukstorlek)			Projektionsavstånd [L]		Avstånd från objektivets mitt till bildens undersida [H]
Diag. [χ]	Bredd	Höjd	Minimal [L1]	Maximal [L2]	
300" (762 cm)	610 cm (240")	457 cm (180")	10,4 m (34' 3")	12,1 m (39' 8")	48 cm (19 5/64")
270" (686 cm)	549 cm (216")	411 cm (162")	9,4 m (30' 10")	10,9 m (35' 8")	44 cm (17 11/64")
250" (635 cm)	508 cm (200")	381 cm (150")	8,7 m (28' 7")	10,1 m (33' 1")	40 cm (15 57/64")
200" (508 cm)	406 cm (160")	305 cm (120")	7,0 m (22' 10")	8,1 m (26' 5")	32 cm (12 23/32")
150" (381 cm)	305 cm (120")	229 cm (90")	5,2 m (17' 2")	6,0 m (19' 10")	24 cm (9 17/32")
100" (254 cm)	203 cm (80")	152 cm (60")	3,5 m (11' 5")	4,0 m (13' 3")	16 cm (6 23/64")
84" (213 cm)	171 cm (67")	128 cm (50")	2,9 m (9' 7")	3,4 m (11' 1")	14 cm (5 11/32")
80" (203 cm)	163 cm (64")	122 cm (48")	2,8 m (9' 2")	3,2 m (10' 7")	13 cm (5 3/32")
72" (183 cm)	146 cm (58")	110 cm (43")	2,5 m (8' 3")	2,9 m (9' 6")	12 cm (4 37/64")
60" (152 cm)	122 cm (48")	91 cm (36")	2,1 m (6' 10")	2,4 m (7' 11")	10 cm (3 13/16")
40" (102 cm)	81 cm (32")	61 cm (24")	1,4 m (4' 7")	1,6 m (5' 3")	6 cm (2 35/64")

χ: Bildstorlek (diag.) (cm/tum)

L: Projektionsavstånd (m/fot)

L1: Minimalt projektionsavstånd (m/fot)

L2: Maximalt projektionsavstånd (m/fot)

H: Avstånd från objektivets mitt till bildens undersida (cm/tum)

Formeln för bildstorlek och projektionsavstånd

[m/cm]

L1 (m) = 0,03482χ

L2 (m) = 0,04029χ

H (cm) = 0,16151χ

[Fot/tum]

L1 (fot) = 0,03482χ / 0,3048

L2 (fot) = 0,04029χ / 0,3048

H (tum) = 0,16151χ / 2,54

Läget STRETCH (16:9)

Bildstorlek (dukstorlek)			Projektionsavstånd [L]		Avstånd från objektivets mitt till bildens undersida [H]	Justeringsbart område för bildposition [S]
Diag. [χ]	Bredd	Höjd	Minimal [L1]	Maximal [L2]		
250" (635 cm)	553 cm (218")	311 cm (123")	9,5 m (31' 1")	11,0 m (36' 0")	96 cm (37 3/4")	± 52 cm (± 20 27/64")
225" (572 cm)	498 cm (196")	280 cm (110")	8,5 m (28' 0")	9,9 m (32' 5")	86 cm (33 31/32")	± 47 cm (± 18 25/64")
200" (508 cm)	443 cm (174")	249 cm (98")	7,6 m (24' 11")	8,8 m (28' 10")	77 cm (30 13/64")	± 42 cm (± 16 11/32")
150" (381 cm)	332 cm (131")	187 cm (74")	5,7 m (18' 8")	6,6 m (21' 7")	58 cm (22 41/64")	± 31 cm (± 12 1/4")
133" (338 cm)	294 cm (116")	166 cm (65")	5,0 m (16' 7")	5,8 m (19' 2")	51 cm (20 5/64")	± 28 cm (± 10 7/8")
106" (269 cm)	235 cm (92")	132 cm (52")	4,0 m (13' 2")	4,7 m (15' 3")	41 cm (16")	± 22 cm (± 8 21/32")
100" (254 cm)	221 cm (87")	125 cm (49")	3,8 m (12' 5")	4,4 m (14' 5")	38 cm (15 3/32")	± 21 cm (± 8 11/64")
92" (234 cm)	204 cm (80")	115 cm (45")	3,5 m (11' 5")	4,0 m (13' 3")	35 cm (13 57/64")	± 19 cm (± 7 33/64")
84" (213 cm)	186 cm (73")	105 cm (41")	3,2 m (10' 5")	3,7 m (12' 1")	32 cm (12 11/16")	± 17 cm (± 6 59/64")
80" (203 cm)	177 cm (70")	100 cm (39")	3,0 m (9' 11")	3,5 m (11' 6")	31 cm (12 5/64")	± 17 cm (± 6 17/32")
72" (183 cm)	159 cm (63")	90 cm (35")	2,7 m (9' 0")	3,2 m (10' 4")	28 cm (10 7/8")	± 15 cm (± 5 57/64")
60" (152 cm)	133 cm (52")	75 cm (29")	2,3 m (7' 6")	2,6 m (8' 8")	23 cm (9 1/16")	± 12 cm (± 4 29/32")
40" (102 cm)	89 cm (35")	50 cm (20")	1,5 m (5' 0")	1,8 m (5' 9")	15 cm (6 3/64")	± 8 cm (± 3 17/64")

χ: Bildstorlek (diag.) (cm/tum)

L: Projektionsavstånd (m/fot)

L1: Minimalt projektionsavstånd (m/fot)

L2: Maximalt projektionsavstånd (m/fot)

H: Avstånd från objektivets mitt till bildens undersida (cm/tum)

S: Justeringsbart område för bildposition (cm/tum). Se sidan 44.

Formeln för bildstorlek och projektionsavstånd

[m/cm]

L1 (m) = 0,03794χ

L2 (m) = 0,04389χ

H (cm) = 0,3835χ

S (cm) = ± 0,20754χ

[Fot/tum]

L1 (fot) = 0,03794χ / 0,3048

L2 (fot) = 0,04389χ / 0,3048

H (tum) = 0,3835χ / 2,54

S (tum) = ± 0,20754χ / 2,54

Anm

- Se sidan 18 angående "Projektionsavstånd [L]" och "Avstånd från objektivets mitt till bildens undersida [H]".
- Tillåt en viss felmarginal hos värdena i tabellerna ovan.

Anslutningar

Uttagen INPUT och anslutningsbar huvudutrustning

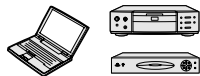

Uttag INPUT 1, 2

- Anslutning av en dator. (Se sidan 23.)
- Anslutning av videoutrustning med komponentutgång (DVD-spelare, DTV-avkodare, DVD-inspelare med hårddisk o.dyl.). (Se sidan 24.)

Uttag AUDIO (INPUT 1, 2)

Anslutning av en ljudkabel (Delad ljudingång för INPUT 1 och 2). (Se sidorna 23 och 24.)

Sedd bakifrån

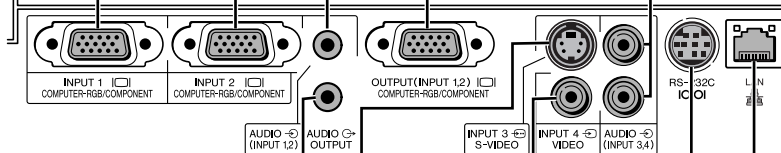

Uttag COMPUTER-RGB/COMPONENT OUTPUT

Anslutning av en bildskärm när du samtidigt vill se den projicerade bilden på skärmen. (Se sidan 25.)

Uttag AUDIO (INPUT 3, 4)

Anslutning av en ljudkabel (Delad ljudingång för INPUT 3 och 4). (Se sidorna 24 och 25.)

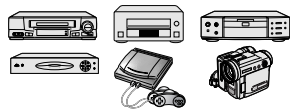

Uttag INPUT 3

Anslutning av videoutrustning med S-videoutgång (Videobandspelare, DVD-spelare o.dyl.). (Se sidan 24.)



Uttag RS-232C

Anslutning av en dator för styrning av projektorn. (Se sidan 26.)

LAN-anslutning

(10 BASE-T/100 BASE-TX)
Anslut dator eller hub med LAN-kabel. (Se sidan 27.)

Uttag AUDIO OUTPUT

Anslutning till en förstärkare eller annan ljudutrustning med en ljudkabel (extra tillbehör) (Delad ljudutgång för INPUT 1, 2, 3 och 4)
Anslut en ljudkabel med en minikontakt på $\varnothing 3,5$ mm till detta uttag.

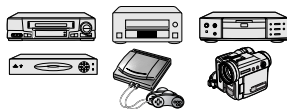









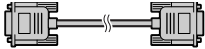
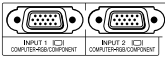
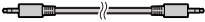



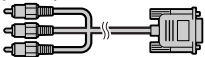
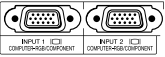
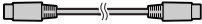

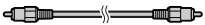

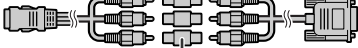
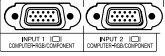
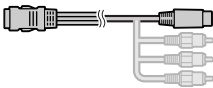

Uttag INPUT 4

Anslutning av videoutrustning utan S-videoutgång. (Se sidan 25.)

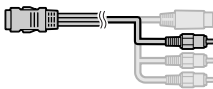
Exempel på kablar för anslutning

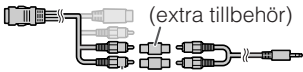
- Vi hänvisar till bruksanvisningen som ska anslutas för närmare detaljer om kablar och anslutning.
- Det kan behövas andra kablar eller kontaktdon som ej förtecknas nedan.

Utrustning	Ingångs-signal	Kabel	Uttag på projektorn
	RGB video	RGB-kabel (medföljer) 	INPUT1, 2 
	Datorljud	Stereo ljudkabel på ø3,5 mm (tillgänglig separat eller som Sharps servicedel med numret QCNWGA038WJPZ) 	AUDIO INPUT 
  	Komponent-video	3 RCA (Komponent) till 15-stiftig D-sub-kabel (inköps separat, AN-C3CP2) 	INPUT1, 2 
	S-video	S-videokabel (extra tillbehör) 	INPUT3 
	Video	Videokabel (extra tillbehör) 	INPUT4 
	Ljud	Minikontakt på ø3,5 mm till RCA-ljudkabel (extra tillbehör) 	AUDIO INPUT eller 
 	Komponent-video	Kablar för en kamera eller videospel/3 RCA (Komponent) till 15-stiftig D-sub-kabel (inköps separat, AN-C3CP2)  RCA kontaktadapter (extra tillbehör)	INPUT1, 2 
	S-video	Kablar för en kamera eller videospel 	INPUT3 
	Video	Kablar för en kamera eller videospel 	INPUT4 
	Ljud	Kablar för en kamera eller videospel/ø3,5 mm minikontakt till RCA ljudkabel (extra tillbehör)  RCA kontaktadapter (extra tillbehör) eller anslut direkt till AUDIO (INPUT 3, 4).	AUDIO INPUT eller 

Anslutning till en dator

Var noga med att före anslutning koppla bort projektorns nätkabel från vägguttaget och se till att utrustningen som ska anslutas är avslagen. Slå först på projektorn och sedan den andra apparaten efter anslutning. Vid anslutning till en dator ska du slå på datorn allra sist efter att alla anslutningar utförts.

Läs noga bruksanvisningen för apparaten som ska anslutas innan anslutningen utförs.

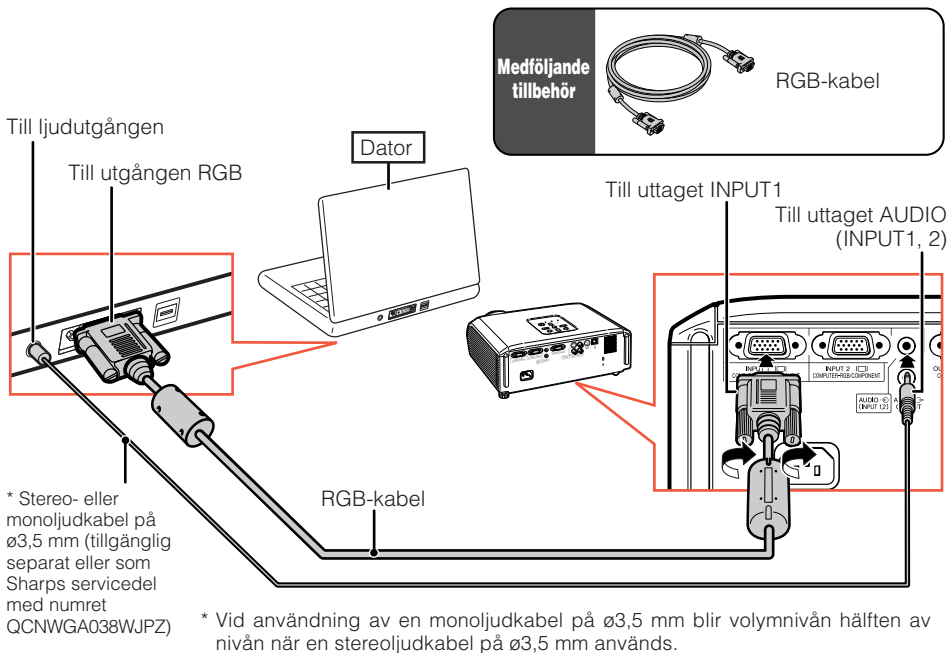

Anm

- Se "Tabell över datorkompatibilitet" på sidan 60 för en lista över datarsignaler som är kompatibla med projektorn. Användning med datarsignaler utöver de angivna kan göra att vissa funktioner inte fungerar.
- En Macintosh-adapter kan krävas för vissa Macintosh-datorer. Kontakta närmaste Macintosh-handlare.
- Beroende på datorn som används kan det hända att ingen bild visas om datorns externa utgång inte är påslagen. (Tryck t.ex. samtidigt på tangenterna "Fn" och "F5" vid användning av en notebookdator från SHARP.) Anlita datorns bruksanvisning för detaljer om hur datorns externa utgång ska slås på.

Anslutning till videoutrustning

Projektorn är försedd med ingångar för komponentsignaler, S-videosignaler och videosignaler. Se bilden nedan för anslutning till audiovisuell utrustning.

Bildkvaliteten är högst i ordningen komponentsignal, S-videosignal och videosignal. Om din audiovisuella utrustning är försedd med ett komponentuttag ska du använda uttaget COMPUTER/COMPONENT (INPUT1 eller INPUT2) på projektorn för bildanslutning.

Vid användning av en 3 RCA (Komponent) till 15-stiftig D-sub-kabel (INPUT1 eller INPUT2)

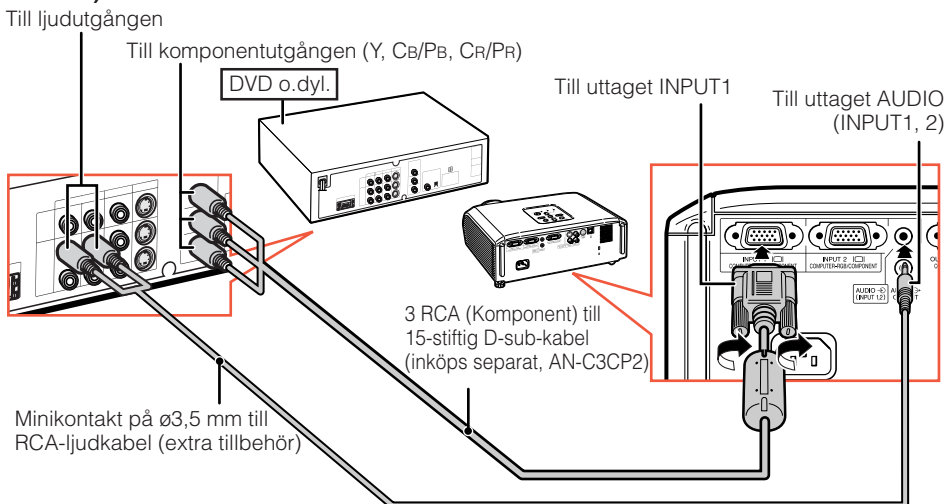

Vid användning av en S-videokabel (INPUT3)

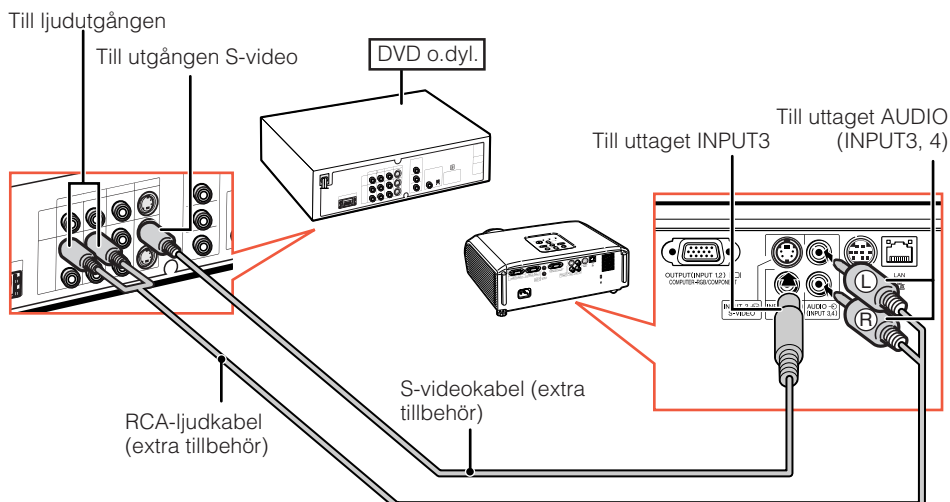

Vid användning av en sammansatt videokabel (INPUT4)

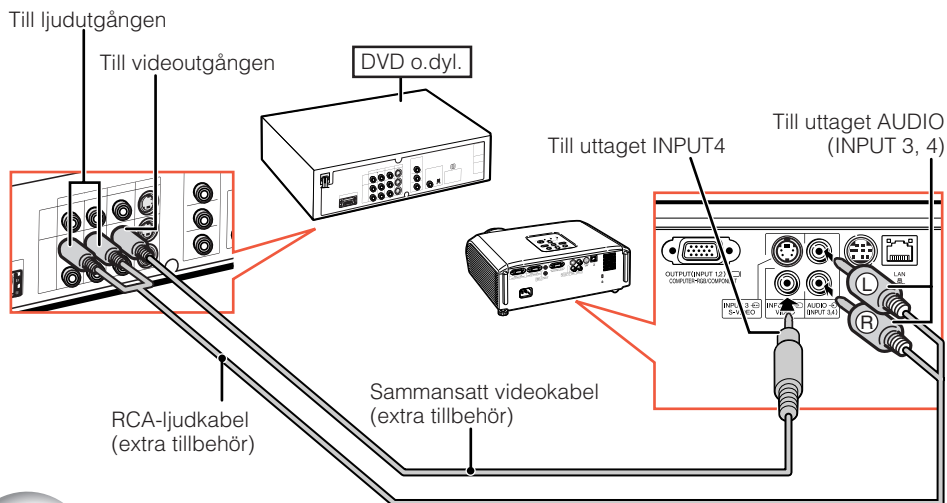

Anslutning till en bildskärm med RGB-ingång

Det går att uppvisa datorbilder på både projektorn och en separat bildskärm vid användning av två RGB-kablar.

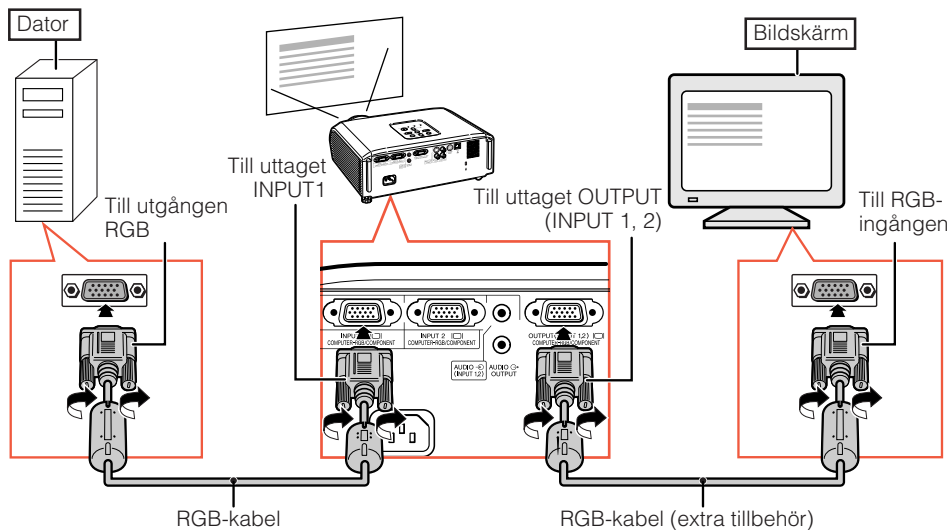

Anm

- RGB-signalerna och komponentsignalerna kan utmatas till bildskärmen.
- För denna anslutning behövs en annan RGB-kabel (extra tillbehör).

Att styra projektorn med en dator

När uttaget RS-232C på projektorn ansluts till en dator med adaptern DIN-D-sub RS-232C och seriekontrollkabeln RS-232C (korstyp, extra tillbehör) kan datorn användas för att styra projektorn och kontrollera projektorns tillstånd. Se "INSTALLATIONSHANDBOK" på den medföljande CD-ROM-skivan för närmare anvisningar.

Vid anslutning till en dator med seriekontrollkabeln RS-232C och adaptern DIN-D-sub RS-232C

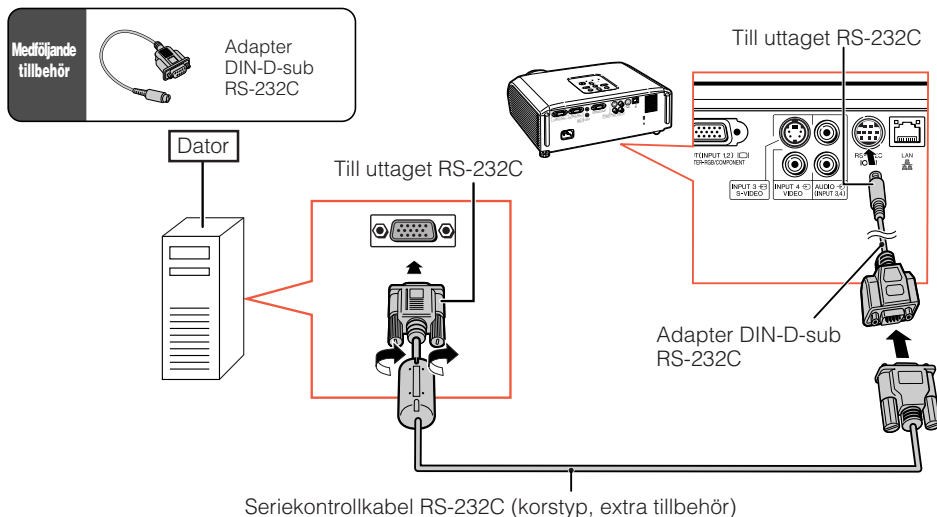

Anm

- Funktionen RS-232C fungerar kanske inte om uttagen på din dator inte är rätt inställda. Anlita datorns bruksanvisning för detaljer.
- Se sid 3 i "INSTALLATIONSHANDBOK" som finns på den medföljande CD-ROM-skivan för "RS-232C Specifikationer och kommandoinställningar".

Info

- Anslut inte kabeln RS-232C till någon port utöver uttaget RS-232C på datorn. I annat fall kan det uppstå skador på datorn eller projektorn.
- Undvik att ansluta eller koppla bort seriekontrollkabeln RS-232C från datorn medan den är påslagen. Detta kan orsaka skador på datorn.

När du ansluter till LAN-anslutning med en LAN-kabel

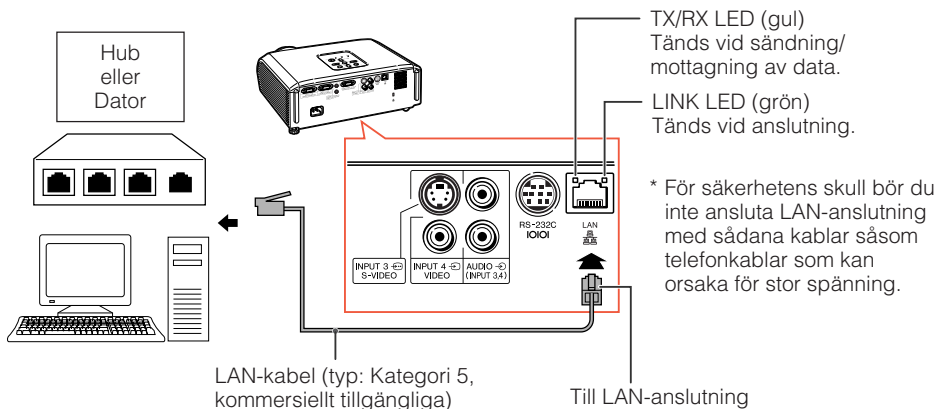

Anm

- När du ansluter till en hub ska du använda en rak Kategori 5-kabel (CAT.5) (kommersiellt tillgängliga).
- När du ansluter till en dator ska du använda en korsad Kategori 5-kabel (CAT.5) (kommersiellt tillgängliga).

Anslutning av nätkabeln

Anslut den medföljande nätkabeln till nätintaget på baksidan av projektorn. Anslut sedan till ett vägguttag.

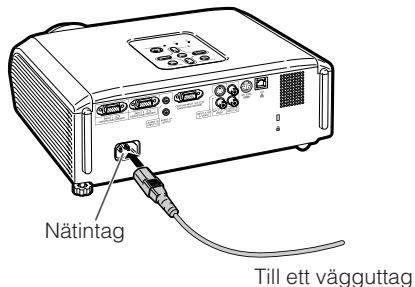
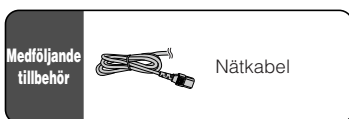

Att slå projektorn på/av

Att slå på projektorn

Utför alltid anslutning till yttre utrustning och till strömkällan innan du utför åtgärderna som beskrivs nedan. (Se sidorna 23 till 27.)

Ta av objektivskyddet och tryck på **STANDBY/ON** på projektorn eller **ON** på fjärrkontrollen.

- När systemlåset är inställt visas inmatningsrutan för tangentkod. Makulera tangentkoden genom att mata in den redan inställda tangentkoden. Se sidan 47 för detaljer.

Anm

• Angående lampindikatorn

Lampindikatorn tänds för att upplysa om lampans tillstånd.

Grön: Lampan är på.

Blinkar grön: Lampan håller på att värmas upp eller slås av.

Röd: Lampan slocknar på ett onormalt sätt eller behöver bytas.

- När projektorn slås på kan lampan flimra en aning under den första minuten efter att lampan slagits på. Detta är normalt då lampans kontrollkrets försöker stabilisera lampans egenskaper. Betrakta inte detta som ett fel.
- Om projektorn ställs i beredskapsläget och sedan omedelbart slås på igen kan det ta en viss tid innan lampan startar projektion.

Info

- Engelska är det grundinställda språket. Om du vill ändra till ett annat språk ska du utföra proceduren på sidan 45.

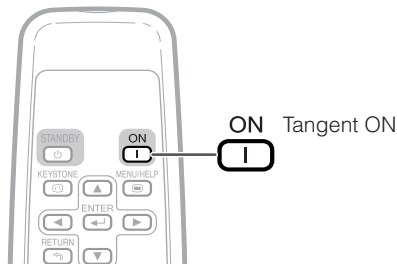
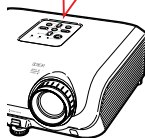
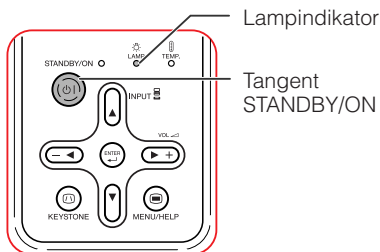

Att slå av strömmen (och ställa projektorn i beredskapsläge)

1 Tryck på  **STANDBY/ON** på projektorn eller  **STANDBY** på fjärrkontrollen och tryck sedan åter på tangenten medan bekräftelsemeddelandet visas för att ställa projektorn i beredskapsläge.

2 Koppla bort nätkabeln från vägguttaget efter att kylfläkten stoppats.

- Strömindikatorn på projektorn blinkar grön under nedkylning.
- Strömindikatorn ändras sedan till röd när nedkylningen är avslutad.

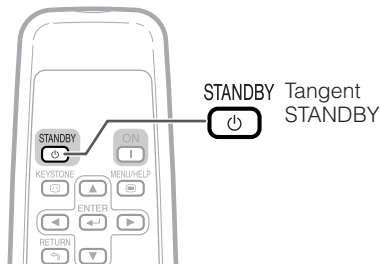
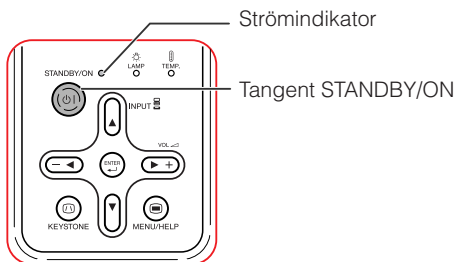

Skärmvisning (bekräftelsemeddelande)

 Anta STANDBY-läge?

Ja : Tryck igen

Nej : V.G. vänta



Slut. Vänta.

Info

- Koppla aldrig ur nätkabeln under pågående projektion eller då kylfläkten är igång. Urkoppling av nätkabeln kan orsaka inre överhettning då även kylfläkten stoppas.

Bildprojektion

Angående inställningsguiden

Efter att projektorn slagits på visas skärmen för inställningsguide för att hjälpa dig att ställa in projektorn.

Vägledningspost

- 1 FOCUS
- 2 HEIGHT ADJUST
- 3 ZOOM

Tryck på **ENTER** för att lämna skärmen för inställningsguide.

Anm

- Skärmen för inställningsguide framhäver automatiskt de olika posterna i följande ordning:

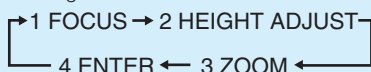

Det går dock att justera fokus, höjd (vinkel) eller zoom oavsett vilken post som är framhävd.

- Om du inte vill uppvisa inställningsguiden nästa gång ska du ställa "Meny" - "SKM-JUS" - "Inställn.guide" på "Av". (Se sidan 45.)

Justering av den projicerade bilden

1 Justering av fokus

Det går att ställa in skärpan med fokusringen på projektorn.

Vrid på fokusringen för att justera skärpan medan du tittar på bilden.

2 Justering av skärmstorlek

Det går att justera skärmstorleken med zoomringen på projektorn.

Vrid på zoomringen för att förstora eller förminska skärmstorleken.

Skärm för inställningsguide

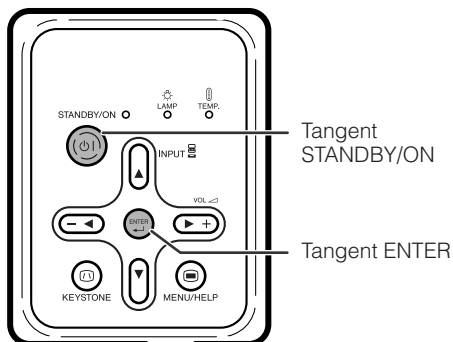
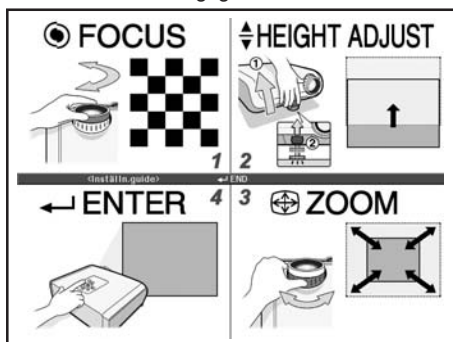

Tangent
STANDBY/ON

Tangent ENTER

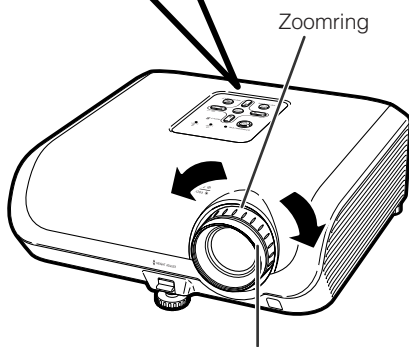

Zoomring

Fokusering

3 Justering av höjden

Projektorns höjd kan justeras med hjälp av justeringsfötterna på projektorns framsida och baksida.

När duken befinner sig ovanför projektorn går det att höja den projicerade bilden med justeringar på projektorn.

1 Lyft spaken HEIGHT ADJUST och lyft samtidigt projektorn för att justera dess höjd.

2 Ta bort handen från spaken HEIGHT ADJUST på projektorn när den önskade höjden erhållits.

- Projektionsvinkeln kan justeras upp till 8 grader från underlaget på vilket projektorn är placerad.

3 Använd den bakre justeringsfoten för att jämna till projektorn.

- Projektorn kan justeras ± 1 grad från dess normala position.

Anm

- Vid justering av projektorns höjd kan det uppstå trapetsoidförvrängning. Använd Keystone-korrigering för att rätta till sådan förvrängning. (Se sidorna 33 och 44.)

Info

- Tryck inte alltför hårt på projektorn när den främre justeringsfoten sträcks ut.
- Vid sänkning av projektorn ska du akta dig för att klämma fingrarna i gapet mellan justeringsfoten och projektorn.
- Håll ett fast tag i projektorn när du lyfter eller flyttar den.
- Håll inte i området runt objektivet.

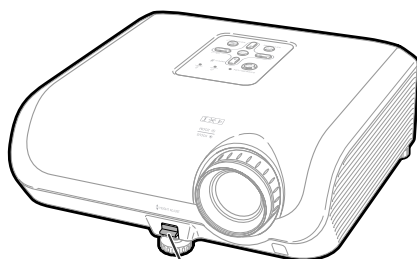

Spaken HEIGHT ADJUST

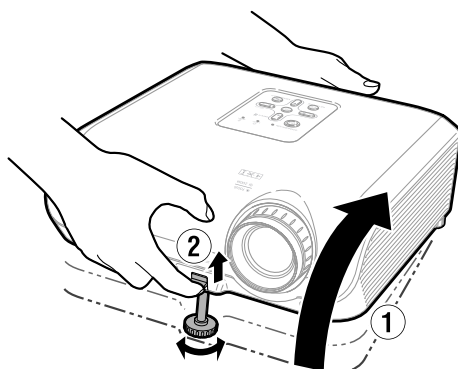

Utför smärre justeringar.

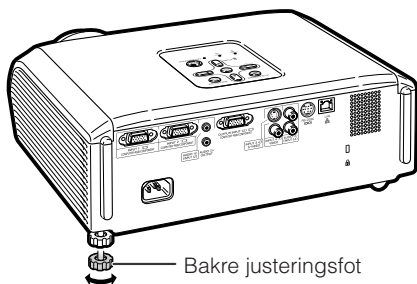

Bakre justeringsfot

Bildprojektion (Fortsättning)

Ändring av ingångsläge

Välj lämpligt ingångsläge för den anslutna utrustningen.

Tryck på INPUT 1, INPUT 2, INPUT 3 eller INPUT 4 på fjärrkontrollen för att välja ingångsläge.

• Vart tryck på INPUT (/) på projektorn ändrar ingångsläge i följande ordning:

INGÅNG 1 INGÅNG 2 INGÅNG 3 INGÅNG 4 .

• När "Autosök" står på "På" fungerar INPUT (/) på projektorn som tangenter för automatisk sökning. (Se sidan 46.)

Justering av volymen

Tryck på / på fjärrkontrollen eller / + på projektorn för att justera volymen.

Anm

- Ett tryck på / sänker volymen.
- Ett tryck på / höjer volymen.
- När projektorn är ansluten till yttre utrustning ändras volymnivån hos den yttre komponenten i enlighet med volymnivån hos projektorn. Ställ projektorns volym på dess lägsta nivå när projektorn slås på/av eller vid ändring av ingångssignal.
- När du inte vill utmata ljud från projektorns högtalare då projektorn är ansluten till yttre utrustning ska du ställa "Högtalare" i menyn "PRJ-JUS" på "Av". (Se sidan 46.)

Uppvisning av en svart skärm och tillfälligt ljudavslag

Tryck på AV MUTE på fjärrkontrollen för att tillfälligt visa en svart skärm och slå av ljudet.

Anm

- Ett nytt tryck på AV MUTE slår på den projicerade bilden igen.

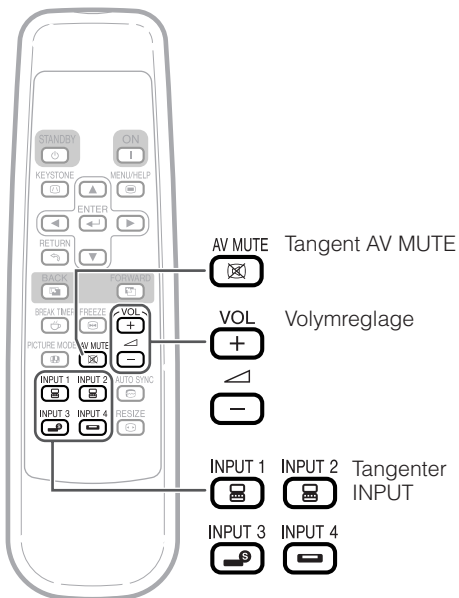

Skärmvisning



Skärmvisning



Korrigerig av trapetsoidförvrängning

När bilden projiceras antingen uppifrån eller nerifrån i en vinkel mot duken kan bilden utsättas för trapetsformad förvrängning. Funktionen för att korrigera en sådan trapetsförvrängning kallas Keystone-korrigerig.

Anm

- Keystone-korrigerig kan användas för att justera vinkeln med cirka ± 13 grader och även skärmen kan ställas in på en vinkel på cirka ± 13 grader (när omformateringsläget står på "NORMAL" (se sidan 34)).

1 Tryck på  **KEYSTONE** för att aktivera läget för Keystone-korrigerig.

- Det går även att visa läget för Keystone-korrigerig på skärmen med  **KEYSTONE** på projektorn.

2 Tryck på /  eller /  för att utföra Keystone-korrigerig.

- Det går även att utföra Keystone-korrigerig med justeringstangenterna på projektorn.

Anm

- Tryck på  **RETURN** medan läget för Keystone-korrigerig visas på skärmen för att återgå till grundinställningen.

3 Tryck på  **KEYSTONE**.

- Skärmvisning av läget för Keystone-korrigerig försvinner.
- Det går även att använda  **KEYSTONE** på projektorn.

Angående automatisk Keystone-korrigerig

- Projektorn avkänner automatiskt en lutning och funktionen AUTO KEYSTONE rättar automatiskt till trapetsoidförvrängning.

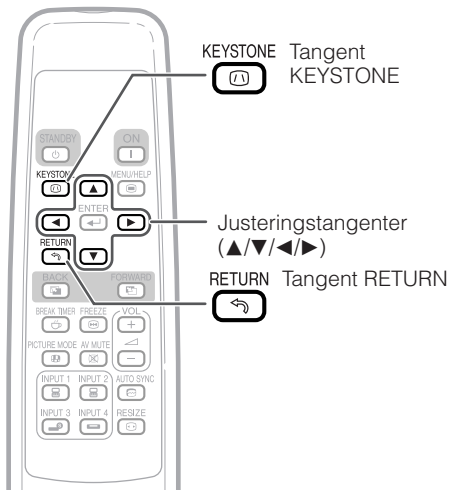

▼ Skärmvisning (läget för Keystone-korrigerig)



Sammanpressar ovansidan.
(Flytta skjutstapeln i riktningen +.)

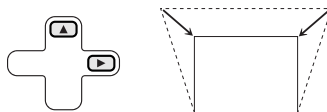

Sammanpressar undersidan.
(Flytta skjutstapeln i riktningen -.)

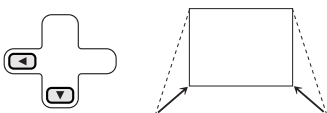

Info

- Vid justering av bilden med Keystone-korrigerig kan raka linjer och kanterna på bilden te sig naggade.

Anm

- Automatisk Keystone-korrigerig kan fungera mindre väl om duken lutar, då temperaturen är extremt hög eller låg och när bilden är maximalt in- eller utzoomad. Utför i så fall finjustering av Keystone-korrigerig genom att utföra steg 1 till 3.
- Det går att välja "På" eller "Av" för automatisk Keystone-korrigerig. (Se sidan 44.)

Bildprojektion (Fortsättning)

Omformateringsläge

Denna funktion gör det möjligt att modifiera eller anpassa omformateringsläget för att framhäva den inmatade bilden. Beroende på den aktuella insignalen går det att välja mellan "NORMAL", "INRAMNING" och "STRÄCKNING".

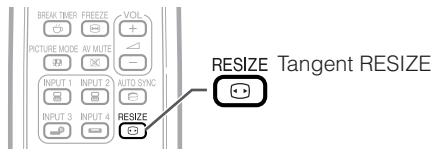

Tryck på  RESIZE.

- Se sidan 44 för inställning på menyskärmen.

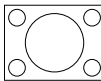
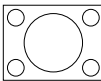
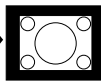
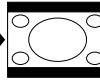
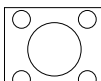
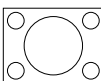
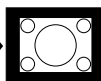
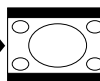

Dator

		NORMAL	INRAMNING	STRÄCKNING
4:3 bildformat	SVGA (800 × 600)			
	XGA (1024 × 768)	1024 × 768	768 × 576	1024 × 576
	SXGA (1280 × 960)			
	SXGA + (1400 × 1050)			
Övriga bildformat	SXGA (1280 × 1024)	1024 × 768	768 × 576	1024 × 576
	1280 × 720	—	—	1024 × 576

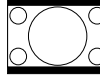



Ingångssignal		Utmatad skärmbild		
Dator	Bildtyp	NORMAL	INRAMNING	STRÄCKNING
Upplösning lägre än XGA				
XGA	 4:3 bildformat			
Upplösning högre än XGA				
SXGA (1280 × 1024)	 5:4 bildformat			
1280 × 720	 16:9 bildformat	—	—	

* Läge för bildprojektion med det ursprungliga bildformatet utan att klippa några delar.

 : Utklippt yta på vilken bilder inte kan projiceras.

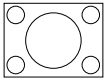
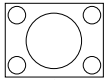
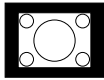
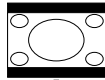
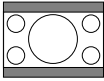
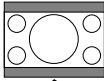
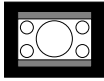
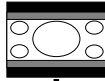
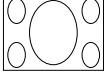
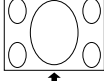
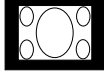
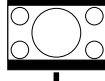
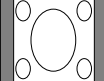
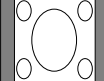
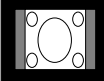
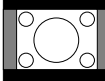
VIDEO

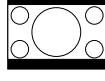
- "STRÄCKNING" är fast när signalerna 540P, 720P eller 1080I inmatas.

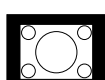
Ingångssignal		Utmatad skärmbild		
DVD / Video	Bildtyp	NORMAL	INRAMNING	STRÄCKNING
480I, 480P, 576I, 576P, NTSC, PAL, SECAM	 4:3 bildformat	* 	* 	
	 Brevlåda	* 	* 	
	 Hoptryckt bild på 16:9			* 
	 Hoptryckt bild på 4:3			* 
540P, 720P, 1080I	 16:9 bildformat	—	—	* 
	 16:9 bildformat (4:3 bildformat på 16:9)	—	—	* 

* Läge för projicering av en bild med ursprungligt bildformat utan att klippa några delar.

 : Utklippt yta på vilken bilder inte kan projiceras.

 : Yta i vilken bilden ej inkluderas i de ursprungliga signalerna.

Drift med fjärrkontrollen

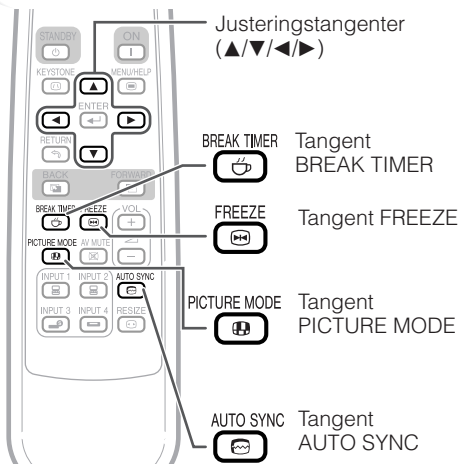

Autosynk (justering av autosynkronisering)

Funktionen för autosynk fungerar för att avkänna ingångssignalen när projektorn slagits på.

Tryck på AUTO SYNC för att manuellt utföra autosynk.

Anm

- När optimal bildkvalitet inte kan erhållas med justering av autosynkronisering ska du använda hjälpmenyn för att justera manuellt. (Se sidan 51.)

Visning och inställning av paustimern

- Tryck på BREAK TIMER.

- Timern startar nedräkning från 5 minuter.

▼ Visning på duken



- Tryck på ▲/▼/◀/▶ för att ställa in längden på paustiden.

- Höj med ▲ eller ▶
5 minuter → 6 minuter → 60 minuter
- Sänk med ▼ eller ◀
4 minuter → 3 minuter → 1 minut
- Paustiden kan ställas in i steg om en minut (upp till 60 minuter).

Makulering av paustidens visningsfunktion

Tryck på BREAK TIMER.

Anm

- Paustimern fungerar inte när projektorn använder funktionen "Autosynk.", "FRYS" eller "AV-DÄMPNING".

Frysning av en rörlig bild

- Tryck på FREEZE.
 - Den projicerade bilden fryses.
- Tryck på FREEZE igen för att återgå till den rörliga bilden från den nu anslutna apparaten.

Val av bildläge

Det går att välja lämpligt bildläge för bilden som nu visas, t.ex. film eller videospel.

Tryck på PICTURE MODE.

- Vart tryck på PICTURE MODE ändrar bildläget i följande ordning:

→ Standard → Presentation → Biograf → Spel → sRGB* →

Anm

- Se sidan 42 för närmare detaljer om bildläget.

* "sRGB" visas enbart vid inmatning av en RGB-signal.

Menyposter

Det följande visas vilka poster som kan ställas in på projektorn.

Meny "Bild"

INPUT 1 (RGB)/INPUT2 (RGB)

Bild	SKJ	PRJ	Nät.	Hjälp
Bildläge			Standard	
Kontrast	[0]			
Ljusinst.	[0]			
Röd	[0]			
Blå	[0]			
Färgtemp	[7500K]			
Vit betoning	[1]			
Lampinst.			Skarp	
◆◆ Nollst.				
VÄLJUS. ENTER END				

INPUT 1 (Komponent)/INPUT 2 (Komponent)/INPUT 3/INPUT 4

Bild	SKJ	PRJ	Nät.	Hjälp
Bildläge			Standard	
Kontrast	[0]			
Ljusinst.	[0]			
Färg	[0]			
Toning	[0]			
Skärpa	[0]			
Färgtemp	[7500K]			
Vit betoning	[1]			
Progressiv			3D Progressiv	
Lampinst.			Skarp	
◆◆ Nollst.				
VÄLJUS. ENTER END				

Meny "Skärmjustering (SKM-JUS)"

Bild	SKM-JUS	PRJ	Nät.	Hjälp
Omformatera			Normal	
Bildskifte	[0]			
Keystone	[0]			
Auto-keystone			Av	
OSD visn.			På	
Bakgrund			Logo	
Inställn.guide			På	
PRJ funk.			Fram	
Språk(Language)			Svenska	
◆◆ Nollst.				
VÄLJUS. ENTER END				

• Menyposterna kan justeras direkt med ikonerna ("I", "A") och ("A") med respektive tangenter på fjärrkontrollen.

*1 Poster vid inmatning av en RGB-signal via INPUT 1 eller INPUT 2.

*2 Poster vid inmatning av en komponentsignal via INPUT 1 eller INPUT 2, eller vid val av INPUT 3 eller INPUT 4.

*3 "Nyans" uppträder på menyskärmen enbart vid inmatning av signalen PAL eller SECAM (även vid en ofrivillig ändring till dessa insignaler). Det finns i grunden ingen anledning att ändra "Nyans", men bildnyansen går att ändra med denna justering vid inmatning av signalen PAL eller SECAM.

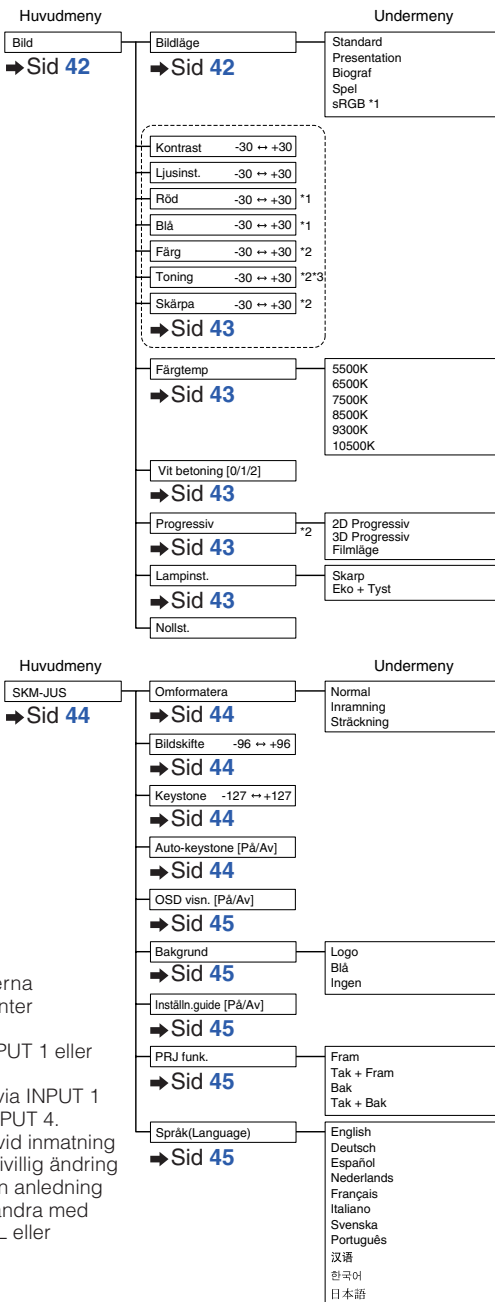

Menyposter (Fortsättning)

Menyn "Projektorjustering (PRJ-JUS)"

Bild	SKJ	PRJ-JUS	Nät.	?	Hjälp
Autosök		↕	På		
Autosynk.		↕	På		
Auto Avstängning		↕	På		
Systemljud		↕	På		
Högtalare		↕	På		
RS-232C		↕	9600 bps		
Fläktläge		↕	Normal		
Systemläs		↕	Avaktivera		

Lamptidtag. (Liv) [0] tim (100%)

↔ VÄL/JUS. ← ENTER → END

Huvudmeny

PRJ-JUS
→ Sid 46

Undermeny

- Autosök [På/Av] → Sid 46
- Autosynk. [På/Av] → Sid 46
- Auto Avstängning [På/Av] → Sid 46
- Systemljud [På/Av] → Sid 46
- Högtalare [På/Av] → Sid 46
- RS-232C → Sid 47
 - 9600 bps
 - 115200 bps
- Fläktläge → Sid 47
 - Normal
 - Hög
- Systemläs → Sid 47
 - Gammal kod
 - Ny kod
 - Bekräfta
- Lamptidtag. (Liv) → Sid 47

Menyn "Nätverk"

Bild	SKJ	PRJ	Nätverk	?	Hjälp
Lösenord		↕	Avaktivera		
DHCP-klient		↕	På		
TCP/IP					
MAC-adress			0 8 : 0 0 : 1 F : B 1 : B 7 : 7 4		
Projektor			XG-MB67X-L		

↔ VÄL/JUS. ← ENTER → END

Huvudmeny

Nätverk
→ Sid 49

Undermeny

- Lösenord [Aktivera/Avaktivera] → Sid 49
- DHCP-klient [På/Av] → Sid 50
- TCP/IP → Sid 50
- MAC-adress → Sid 50
- Projektor → Sid 50

Menyn "Hjälp"

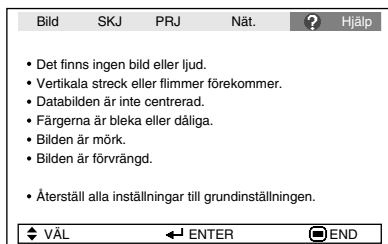

Poster som kan ställas in med menyn "Hjälp"

Menyn "Hjälp" → Sidan 51

- Vertikala streck eller flimmer förekommer
Autosynk.
Justera vertikalt brus.
Justera horisontell brus.
 - Databilden är inte centrerad.
Autosynk.
H.Pos.
V.Pos.
 - Färgerna är bleka eller dåliga.
INPUT 1 eller INPUT 2
Signaltyp: Auto/RGB/Komponent
INPUT 3 eller INPUT 4
Videosystem: A u t o / P A L / S E C A M /
NTSC3.58/NTSC4.43/PAL-
M/PAL-N/PAL-60
- * Valbara poster varierar beroende på ingångssignalen och det valda ingångsläget.

Användning av menyskärmen

Tangent ENTER

Justeringstanger (▲/▼/◀/▶)

Tangent MENU/HELP

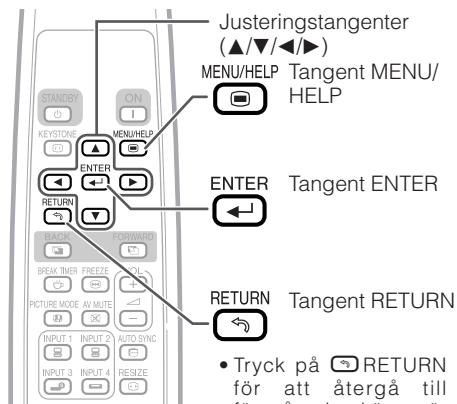
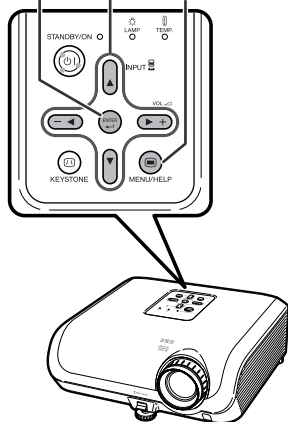

- Tryck på  RETURN för att återgå till föregående skärm när menyn visas.

Menyval (justeringar)

Exempel: Justera "Ljusinst."

- Denna operation kan också utföras med tangenterna på själva projektorn.

1 Tryck på  MENU.

- Menyskärmen "Bild" för det valda ingångsläget visas.

2 Tryck på  eller  och välj "Bild" för att justera.

Exempel: Menyskärmen "Bild" i ingångsläget INPUT 1 (RGB)

Menypost

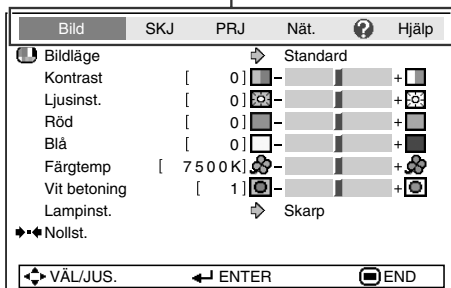

3 Tryck på ▲ eller ▼ och välj "Ljusinst." för att justera.

- Den valda posten är framhåvd.

Justering av den projicerade bilden medan du tittar på den

Tryck på ENTER.

- Den valda posten (t.ex. "Ljusinst.") visas för sig själv på undersidan av skärmen.
- Vid tryck på ▲ eller ▼ visas följande post ("Röd" efter "Ljusinst.").

Anm

- Tryck på ENTER på nytt för att återgå till föregående skärm.

4 Tryck på ◀ eller ▶ för att justera den valda posten.

- Den utförda justeringen lagras.

5 Tryck på MENU/HELP.

- Menyskärmen försvinner.

Anm

- Menytagenterna fungerar inte när projektorn använder funktionen "Autosynk.", "Paustid", "FRYS" eller "AV-DÄMPNING".

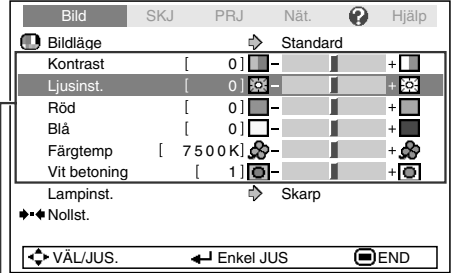

Poster att justera

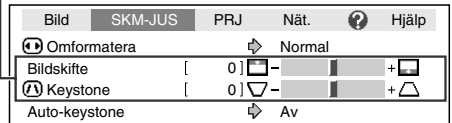

Posten visas för sig själv

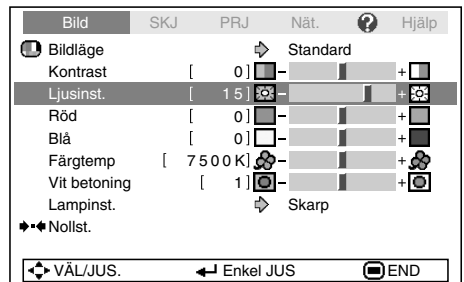
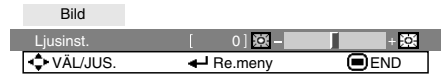

Bildjustering (menyn "Bild")

Menyoperation → Sidan 40

► Exempel: Menyskärmen "Bild" i ingångsläget INPUT 1 (RGB)

► Exempel: Menyskärmen "Bild" i ingångsläget INPUT 3

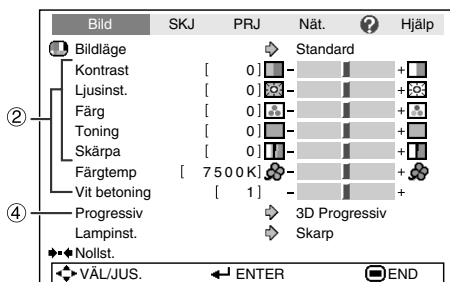
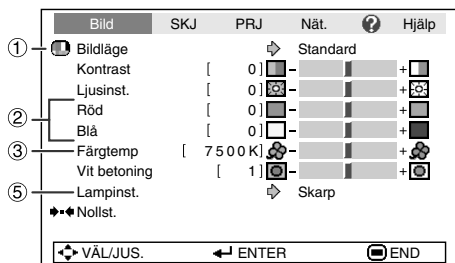

1 Val av bildläge

Valbara poster	Beskrivning	Grundinställningarna för varje post vid val av Bildläge		
		Färgtemp	Vit betoning	Lampinst.
Standard	För standardbild	7500K	1	Ljusstyrka
Presentation	Gör vissa delar av bilden ljusare för bättre presentationer.	7500K	2	Ljusstyrka
Biograf	Gör den projicerade bilden en naturlig färgnyans.	6500K	0	Eko + Tyst
Spel	Gör den projicerade bilden bättre skärpa.	7500K	2	Ljusstyrka
*sRGB	För naturtrogen återgivning av bilder från en dator.	–	–	Ljusstyrka

- "sRGB" visas endast vid inmatning av en RGB-signal.
- Varje post i menyn "Bild" kan ställas in eller justeras på önskat sätt. De gjorda ändringarna bevaras i minnet.

Anm

- Det går även att trycka på PICTURE MODE på fjärrkontrollen för att välja bildläget. (Se sidan 36.)
- *sRGB är en internationell norm för färgåtergivning reglerad av IEC (International Electrotechnical Commission). Då den fasta färgytan beslutats av IEC visas bilderna med en naturlig färgton baserad på den ursprungliga bilden vid val av "sRGB". För ytterligare information om funktionen sRGB kan du uppsöka "<http://www.srgb.com/>". Det går inte att ställa in posterna "Röd", "Blå", "Färgtemp" och "Vit betoning" när "sRGB" har valts.

Info

- Vid val av "sRGB" kan den projicerade bilden bli en aning mörk, men detta tyder inte på fel.

② Justering av bilden

Justeringsbara poster	Tangent ◀	Tangent ▶
Kontrast	För mindre kontrast.	För större kontrast.
Ljusstyrka	För mindre ljusstyrka.	För större ljusstyrka.
Röd* ¹	För svagare rött.	För kraftigare rött.
Blå* ¹	För svagare blått.	För kraftigare blått.
Färg* ²	För mindre färgintensitet.	För större färgintensitet.
Toning* ^{2,3}	För att göra hudfärger lilaaktiga.	För att göra hudfärger grönaaktiga.
Skärpa* ²	För mindre skärpa.	För större skärpa.
Vit betoning* ¹	För naturtrogen färgåtergivning	För större livlighet

*1 Ej justeringsbar/valbar vid val av "sRGB".

*2 Visas inte i ingångsläget RGB.

*3 "Nyans" uppträder på menyskärmen enbart vid inmatning av signalen PAL eller SECAM (även vid en ofrivillig ändring till dessa signaler). Det finns i grunden ingen anledning att ändra "Nyans", men bildnyansen går att ändra med denna justering vid inmatning av signalen PAL eller SECAM.

Anm

- "Vit betoning" och "Färgtemp" kan inte ställas in när "sRGB" har valts.
- Återställa alla justerade poster genom att välja "Nollst." och sedan trycka på .

③ Justering av färgtemperatur

Valbara poster	Beskrivning
5500K 6500K 7500K 8500K 9300K 10500K	För lägre färgtemperatur för varma, rödaktiga bilder under glödlampor ↕ Högre färgtemperatur för en svalare, blåaktig bild som ter sig genomskinlig.

Anm

- Värdena för "Färgtemp" gäller enbart för normala syften.

④ Progressiv

Valbara poster	Beskrivning
2D Progressiv	Praktiskt för visning av snabbt rörliga bilder såsom sport.
3D Progressiv	Praktisk för att tydligare visa relativt långsamt rörliga bilder som pjäser och dokumentärprogram.
Filmläge	Återger bilden från filmkällan* tydligare. Visar den optimala bilden för en film förstärkt med tre-två nerdragning (NTSC och PAL60Hz) eller två-två nerdragning (PAL50Hz och SECAM) till progressivt bildläge.

* Filmkällan är en digital videospelning med ursprunglig kodning på 24 bildrutor/sekund. Projektorn kan omvandla denna filmkälla till progressiv video på 60 bildrutor/sekund för NTSC och PAL60Hz eller på 50 bildrutor/sekund för PAL50Hz och SECAM för avspelning av en bild med hög upplösning.

Anm

- Med NTSC eller PAL60Hz aktiveras förstärkning med två-tre nerdragning automatiskt när filmkällan matats in, även om läget 3D Progressiv är inställt.
- Skifta över till optimalt läge om bilden är suddig eller utsatt för störningar.
- Vid progressiv inmatning visas inmatningen direkt, så det går inte att välja 2D Progressiv, 3D Progressiv och Filmläget.

⑤ Lampinst.

Valbara poster	Ljusstyrka	Fläktljud	Strömförbrukning (vid drift med 100 V växelström)	Lamplivslängd
Eko + Tyst	Ca. 80%	Låg	280W	Ca. 3.000 timmar
Ljusstyrka	100%	Normal	350W	Ca. 2.000 timmar

Anm

- När "Lampinst." står på "Eko + Tyst" minskar strömförbrukningen och lampans livslängd ökas. (Ljusstyrkan för projektion reduceras med cirka 20%.)

Justering av den projicerade bilden (menyn "SKM - JUS")

Menyoperation → Sidan 40

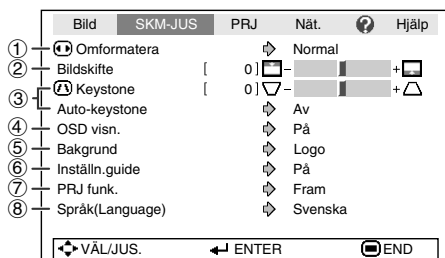

① Inställning av omformateringsläget



Anm

- Se sidorna 34 och 35 för närmare detaljer om omformateringsläget.
- Omformateringsläget kan också ställas in med RESIZE på fjärrkontrollen. (Se sidan 34.)

② Justering av bildposition

Det går att flytta den projicerade bilden i vertikal riktning.

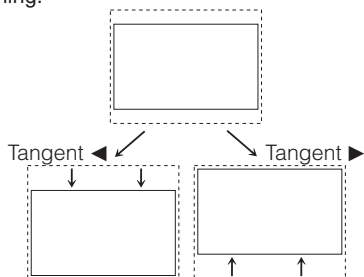

Anm

- Denna post kan inte ställas in när "Omformatera" står på "Normal".

③ Keystone-korrigerig

När bilden projiceras antingen uppifrån eller nerifrån i en vinkel mot duken kan bilden utsättas för trapetsformad förvrängning. Funktionen för att korrigera en sådan trapetsförvrängning kallas Keystone-korrigerig.

För automatisk Keystone-korrigerig

Ställ "Auto Keystone" i menyn "SKM-JUS" på "På".

För manuell Keystone-korrigerig

Ställ "Auto-keystone" i menyn "SKM-JUS" på "Av", välj "Keystone" och justera sedan med skjutstapeln.

Manuell korrigerig

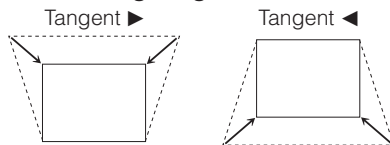

Se sidan 33 för detaljer om Keystone-korrigerig.



Anm

- Keystone-korrigerig kan justeras upp till en vinkel på cirka ± 13 grader (när "Omformatera" står på "Normal").

④ Inställning av skärmvisning

Valbara poster	Beskrivning
På	All skärmvisning kommer att visas.
Av	INGÅNG/VOLYM/AV-DÄMPNING/FRYS/AUTOSYNK./OMFORMATERA/BILDLÄGE/ "En ogiltig tangent har tryckts ned." visas inte.

⑦ Omvändning/omkastning av projicerade bilder

Valbara poster	Beskrivning
Fram	Normal bild (projektion från dukens framsida)
Tak+Fram	Omvänd bild (projektion från dukens framsida med en omvänd projektor)
Bak	Spegelvänd bild (projektion från dukens baksida eller med en spegel)
Tak+Bak	Spegelvänd och omvänd bild (projektion med en spegel)

Se sidan 19 för detaljer om projektläge (PRJ funk.).

⑤ Val av bakgrundsbild

Valbara poster	Beskrivning
Logotyp	Sharps logotypskärm
Blå	Blå skärm
Ingen	—

⑥ Val av Inställningsguide

Valbara poster	Beskrivning
På	Visar inställningsguiden när projektorn slås på.
Av	Visar inte inställningsguiden.

⑧ Val av skärmspråk

Det går att välja skärmspråk för projektorn bland 11 olika språk.

English
Deutsch
Español
Nederlands
Français
Italiano
Svenska
Português
汉语
한국어
日本語

Justering av projektorfunktion (menyn "PRJ - JUS")

Menyoperation → Sidan 40

	Bild	SKJ	PRJ-JUS	Nät.	?	Hjälp
①	Autosök			↕ På		
②	Autosynk.			↕ På		
③	Auto Avstängning			↕ På		
④	Systemljud			↕ På		
⑤	Högtalare			↕ På		
⑥	RS-232C			↕ 9600 bps		
⑦	Fläktläge			↕ Normal		
⑧	Systemlås			↕ Avaktivera		
⑨	Lamptidtag. (Liv) [0] tim (100%)					
	← VÄL/JUS. ← ENTER END					

① Automatisk sökfunktion

Denna funktion letar automatiskt upp och skiftar till rätt ingångsläge för signalerna som mottages när projektorn är påslagen eller vid ett tryck på tangenten INPUT.



Anm

När "Autosök" står på "På"

- Om två eller fler ingångssignaler upptäcks väljer projektorn ingångskälla i ordningen INGÅNG 1 → INGÅNG 2 → INGÅNG 3 → INGÅNG 4 vid ett tryck på INPUT (▲/▼) på projektorn.
- När "Autosök" står på "På" ska du trycka på INPUT 1, INPUT 2, INPUT 3 eller INPUT 4 på fjärrkontrollen för att välja ett ingångsläge utöver det ingångsläge som valdes på projektorn.

③ Funktion för automatiskt strömavslag

Valbara poster	Beskrivning
På	Projektorn ställs automatiskt i beredskapsläge om ingen insignal avkännts på över 15 minuter.
Av	Automatiskt strömavslag aktiveras inte.



Anm

- När funktionen för automatiskt strömavslag är "På" visas meddelandet "Antar STANDBY-läget om X min." cirka 5 minuter innan projektorn ställs i beredskapsläge för att ange tiden som återstår.

② Autosynk. (automatisk synkroniseringsjustering)

Valbara poster	Beskrivning
På	Justering av Autosynk. utförs när projektorn slås på eller vid ändring av ingångssignal när projektorn är ansluten till en dator.
Av	Justering av Autosynk. utförs inte automatiskt.



Anm

- Justeringen Autosynk. kan också utföras med ett tryck på AUTO SYNC på fjärrkontrollen.
- Beroende på bilden på datorn som är ansluten till projektorn kan justering av autosynkronisering ta ganska lång tid att slutföra.
- Justera manuellt om optimal bild inte kan erhållas med Autosynk. (Se sidan 51.)

④ Inställning av bekräftelseljud (Systemljud)

Valbara poster	Beskrivning
På	Ett bekräftelseljud hörs när projektorn slås på/av.
Av	Inget bekräftelseljud hörs.

⑤ Högtalarinställning

Valbara poster	Beskrivning
På	Ljudsignalen utmatas från den interna högtalaren.
Av	Ljudsignalen utmatas inte från den interna högtalaren.

⑥ Val av överföringshastighet (RS-232C)

Kontrollera att både projektorn och datorn är inställda på samma baudgrad.

Valbara poster	Beskrivning
9600bps	Överföringshastigheten är långsam.
	↕
115200bps	Överföringshastigheten är snabb.

⑦ Inställning av fläktläge

Denna funktion ändrar fläktens rotationshastighet.

Valbara poster	Beskrivning
Normal	Lämplig för normala miljöer.
Hög	Välj detta när projektorn används i en bergsmiljö på minst 1.500 meter (4.900 fot) över havet.

När "Fläktläge" ställs på "Hög" blir varvtalet snabbare och bullret från fläkten ljudligare.

⑨ Kontroll av lampans tillstånd

Det går att bekräfta lampans samlade brukstid och återstående livslängd (i procent).

Villkor för lampbruk	Återstående lamplivslängd		
	"Liv"(Livslängd)	100%	5%
Används enbart när lampinställningen står på "Eko+Tyst".	Ca. 3.000 timmar	Ca. 150 timmar	
Används enbart när lampinställningen står på "Skarp".	Ca. 2.000 timmar	Ca. 100 timmar	

Anm

- Vi rekommenderar byte av lampen när dess återstående livslängd sjunkit till 5%.
- Livslängden kan variera beroende på bruksförhållandena.

⑧ Funktion för systemlås

Denna funktion förhindrar otillåtet bruk av projektorn. När funktionen är aktiverad måste användaren mata in rätt tangentkod för att kunna slå på projektorn. **Vi rekommenderar att du förvarar tangentkoden på ett ställe där endast bemyndigade personer kan komma åt den.**

Info

- Om du råkar tappa eller glömma din tangentkod ska du kontakta en av Sharp auktoriserad projektorhandlare eller serviceverkstad (se sidan 63). Även om produktens garanti fortfarande är giltig tas det ut en viss avgift för att nollställa tangentkoden.

■ Inställning/ändring av tangentkod

1 Välj "Systemlås" och tryck sedan på  ENTER eller .



- Skärmen för inmatning av nyckelkoden visas.

2 Tryck på de 4 tangenterna på fjärrkontrollen eller projektorn för att mata in den förinställda tangentkoden under "Gammal kod".

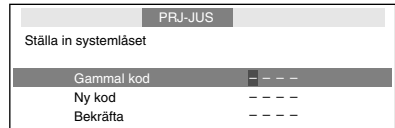
- Vid inställning av tangentkoden för första gången ska du trycka fyra gånger på  på projektorn.



Anm







- Vid inmatning av fel tangentkod återgår markören till det första tecknet under "Gammal kod".
- Den förinställda tangentkoden är de 4  tangenterna på projektorn. Fyra tryck på  tangenten gör att inmatningsskärmen för tangentkod försvinner.

Justering av projektorfunktion (menyn "PRJ - JUS") (Fortsättning)

Menyoperation → Sidan 40

- 3** Tryck på 4 tangenter på fjärrkontrollen eller projektorn för att mata in den nya tangentkoden under "Ny kod".

Anm

- Följande tangenter kan inte användas för tangentkoden:
 -  STANDBY/ON
 -  ON
 -  STANDBY
 -  ENTER
 -  RETURN
 -  MENU/HELP
- Systemlåsfunktionen betraktar varje tangent på fjärrkontrollen eller på projektorn som en enskild tangent, även om de har samma tangentnamn. Om tangenterna på projektorn användes för att ställa in tangentkoden går det inte att makulera tangentkoden med fjärrkontrollen.**

PRJ-JUS	
Ställa in systemlåset	
Gammal kod	• • • •
Ny kod	■ - - -
Bekräfta	- - - -

- 4** Mata in samma tangentkod när "Bekräfta" visas.

Anm

- Att makulera en inställd tangentkod
- Tryck fyra gånger på ▼ på projektorn i steg 2 och 3 ovan.
- När systemlåset är inställt
- När systemlåset är inställt visas en inmatningsskärm för tangentkod efter att strömmen slagits på. Mata in rätt tangentkod för att starta projektorn.

Inmatningsskärm för tangentkod

Systemlås ■ - - - -

Låsning av driftstangenterna på projektorn (tangentlåsfunktion)

Använd denna funktion för att låsa driftstangenterna på projektorn.

■ Låsning av driftstangenterna

Håll  ENTER på projektorn intryckt i cirka 5 sekunder medan projektorn slås på.

▼ Skärmvisning

Tangentlåsfunktionen PÅ



- Tangentlåsfunktionen påverkar inte driften med tangenterna på fjärrkontrollen.
- Tangentlåsfunktionen kan inte användas under uppvärmning av projektorn.

■ Att häva tangentlås

Håll  ENTER på projektorn intryckt i cirka 5 sekunder.

▼ Skärmvisning

Tangentlåsfunktionen AV

- När projektorn står i beredskapsläget går det att häva tangentlåset genom att hålla  ENTER och  STANDBY/ON på projektorn intryckta samtidigt i cirka 5 sekunder.

Info

- Tangentlåset fungerar inte när projektorn: visar skärmen "Inställn.guide" eller "Meny", i beredskapsläget, under uppvärmning, vid ändring av ingångssignal, när funktionen "Autosynk." används, i läget "Frys" eller på skärmen "Systemlås" under uppvärmning.

Uppställning av projektorns nätverksmiljö (Menyn “Nätverk”)

Menyoperation → Sidan 40

	Bild	SKJ	PRJ	Nätverk	Hjälp
①	Lösenord			Avaktivera	
②	DHCP-klient			På	
③	TCP/IP				
④	MAC-adress	08:00:1F:B1:B7:74			
	Projektor	XG-MB67X-L			
	VÄL/JUS.		ENTER	END	

① Inställning av ett lösenord

Ställ in ett lösenord om du inte vill att andra ska kunna ändra inställningarna för menyn “Nätverk”.

■ Inställning av ett lösenord

1 Välj “Lösenord” och tryck sedan på ENTER eller .

- Skärmen för inmatning av lösenordet visas.

Nätverk	
Inst. av lösenord	
Gml. lösenord	----
Nytt lösenord	----
Bekräfta	----

2 Tryck på eller för att ställa in den första siffran i “Nytt lösenord” och tryck sedan på .

3 Mata in de återstående 3 siffrorna och tryck sedan på ENTER.

- Tryck på för att återgå till föregående siffra.

4 Mata in samma lösenord i “Bekräfta” och tryck sedan på ENTER.

- Statusen för “Lösenord” ändras till “Aktivera”.

Anm

- När ett lösenord är inställt måste du mata in detta för att kunna ändra menyinställningarna “Nätverk”.

■ Ändring av lösenord

1 Välj “Lösenord” och tryck sedan på ENTER eller .

- Skärmen för inmatning av lösenordet visas.

2 Mata in lösenordet i “Gml. lösenord” med , , och och tryck sedan på ENTER.

3 Mata in lösenordet i “Nytt lösenord” med , , och och tryck sedan på ENTER.

4 Mata in samma lösenord på nytt i “Bekräfta” med , , och och tryck sedan på ENTER.

Anm

- Om du inte längre behöver lösenordsskydd för menyinställningarna “Nätverk” ska du trycka på ENTER utan att mata in det nya lösenordet i steg 3 och 4.
- Tryck på RETURN för att makulera inställning av lösenord.

Om du glömmer lösenordet

Om du råkar glömma lösenordet ska du utföra det följande för att radera det och sedan ställa in ett nytt lösenord.

Tryck på

→ → → → → → → → på projektorn.

Anm

- Om ENTER hålls intryckt i över 5 sekunder kommer drifttangenterna på projektorn att låsas. (Se sidan 48.)
- Tangenterna på fjärrkontrollen kan inte användas för att radera lösenordet.

Uppställning av projektorns nätverksmiljö (Menyn “Nätverk”) (Fortsättning)

Menyoperation → Sidan 40

④ Inställning av DHCP-klient

Anslut LAN-kabeln innan du slår på projektorn. I annat fall fungerar inte funktionen DHCP-klient.

Valbara poster	Beskrivning
På	Erhåller automatiskt inställningsparametrar för nätverket TCP/IP.
Av	Ställer in TCP/IP manuellt.

Välj “På” för “DHCP-klient” och tryck sedan på **↵**ENTER. “Erhåller IP adress...” visas och sedan uppträder menyskärmen. Bekräfta parametrarna för IP-adress, Subnet Mask och Gateway på skärmen TCP/IP.

Om DHCP-servern inte är tillgänglig visas “Kunde ej erhålla IP adress”.

Ställ i så fall in TCP/IP manuellt. (Se post ③.)

③ Inställning av TCP/IP

Ställ in TCP/IP manuellt.

1 Välj “Av” för “DHCP-klient” och tryck sedan på **↵**ENTER.

2 Välj “TCP/IP” och tryck sedan på **↵**ENTER.

3 Mata in “IP-adress” med **▲**, **▼**, **▶** och **◀** och tryck sedan på **↵**ENTER.

Nätverk	
Inst. av TCP/IP	
IP-adress	1 9 2 . 1 6 8 . 1 5 0 . 0 0 2
Subnet Mask	2 5 5 . 2 5 5 . 2 5 5 . 0 0 0
Gateway	0 0 0 . 0 0 0 . 0 0 0 . 0 0 0

4 Mata in “Subnet Mask” med **▲**, **▼**, **▶** och **◀** och tryck sedan på **↵**ENTER.

5 Mata in “Gateway” med **▲**, **▼**, **▶** och **◀** och tryck sedan på **↵**ENTER.

Valbara poster	Beskrivning
IP-adress	Grundinställning: 192.168.150.002 Mata in en lämplig IP-adress för nätverket ifråga.
Subnet Mask	Grundinställning: 255.255.255.000 Ställ in samma undernätmask som gäller för datorn och annan utrustning i nätverket.
Gateway	Grundinställning: 000.000.000.000 * Ställ på “000.000.000.000” när denna inte används.

Anm

- Kontrollera existerande nätverkssegment (IP-adressgrupp) för att undvika inställning av en IP-adress som är densamma som IP-adressen för annan nätverksutrustning och datorer. Om “192.168.150.002” inte används i ett nätverk som har IP-adressen “192.168.150.XXX” behöver du alltså inte ändra projektorns IP-adress.
- Kontakta din nätverksadministratör för närmare detaljer om varje inställning.

④ Bekräftelse av projektorinformation

Det går att bekräfta MAC-adress och projektornamn.

Visade poster	Beskrivning
MAC-adress	MAC-adressen som ställts in för projektorn visas.
Projektor	Projektornamnet visas.

Anm

- Anlita “INSTALLATIONSHANDBOK” på den medföljande CD-ROM-skivan för information om att ändra projektornamnet.

Felsökning med menyn "Hjälp"

Denna funktion råder dig att lösa problem under användning.

Användning av funktionerna i menyn "Hjälp"

Exempel: När bildflimmer uppträder

Operation att åtgärda bildflimmer vid projektion av datorns RGB-signal.

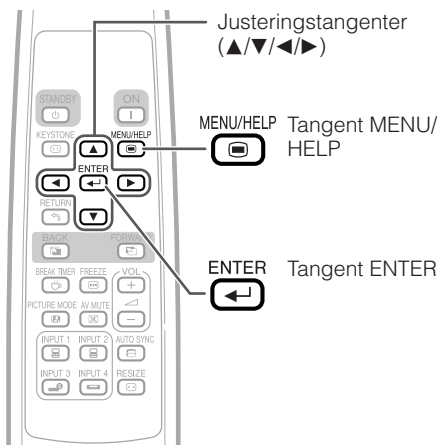

1 Tryck på MENU/HELP.

2 Tryck på eller för att välja "Hjälp" och tryck sedan på ENTER.

3 Tryck på eller för att välja "Vertikala streck eller flimmer förekommer." på menyn Hjälp och tryck sedan på ENTER.

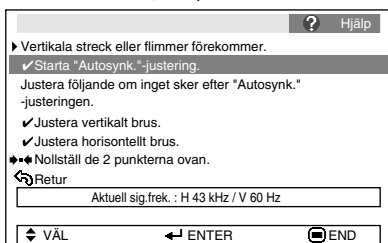
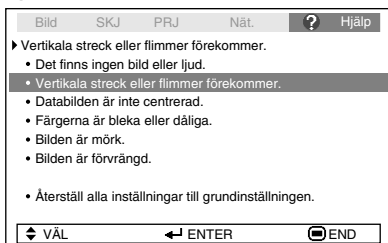

4 Välj "Starta "Autosynk."-justering." och tryck sedan på ENTER.

5 Om bilden inte förbättras ska du välja "Justera horisontellt brus." och sedan trycka på ENTER.

6 Tryck på eller för att justera.



Anm

- Det går att justera posterna med kryssmärkena (✓).
- Posterna i menyn "Hjälp" kan variera beroende på ingångssignalen eller den valda inställningen.
- Om problemet ej går att lösa ska du anlita "Felsökning" (se sidorna 61 och 62).
- Posten "Färgerna är bleka eller dåliga." visas inte vid val av "sRGB" i "Bildläge". Detta innebär att det inte går att ändra ingångssignaltypen.
- Vid val av "Återställ alla justeringar till grundinställningar" och sedan ett tryck på ENTER visas skärmen för inmatning av lösenord om ett sådant är inställt. (Se sidan 49.)

Underhåll

Rengöring av projektorn

- Koppla alltid ur nätkabeln före rengöring av projektorn.
- Höljet och driftspanelen är tillverkade av plast. Använd inte bensol eller thinner då dessa medel kan fräta bort ytbehandlingen.
- Använd inte flyktiga lösningar såsom insektmedel nära projektorn. Placera inte föremål av gummi eller plast på projektorn under långa perioder. Vissa beståndsdelar i plast kan orsaka skador på projektorns ytbehandling.
- Torka försiktigt av smuts med en torr, mjuk trasa.
- När det förekommer fläckar som är svåra att få bort ska du fukta trasan i en lösning av vatten och ett mildt rengöringsmedel och sedan vrida ur trasan ordentligt. Kraftiga rengöringsmedel kan missfärga, skrapa eller skada ytbehandlingen på projektorn. Testa genom att utföra en provrengöring på en liten, obetydlig del av projektorn.

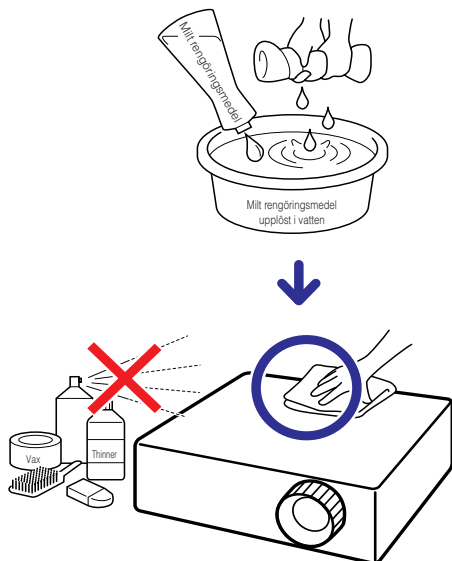

Rengöring av objektivet

- Använd en separat inköpt blåsborste eller linsrengöringspapper (avsett för glasögon och kameralinser) för att rengöra objektivet. Använd inte några flytande rengöringsmedel då dessa kan fräta bort filmbelagningen på objektivytan.
- Akta dig för att skrapa eller slå på objektivet då dess yta lätt kan utsättas för skador.

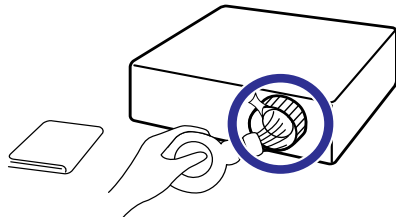

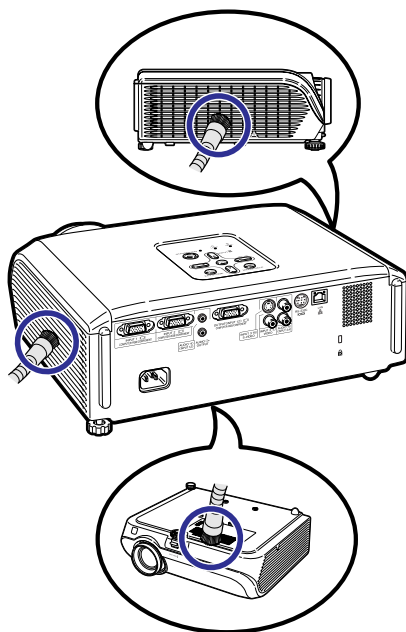

Rengöring av luftutsläpp och luftintag

- Använd en dammsugare för att avslagsna damm från luftutsläppen och luftintagen.



Info

- Om du vill rengöra luftintag och luftutsläpp medan projektorn används ska du trycka på  STANDBY/ON på projektorn eller  STANDBY på fjärrkontrollen för att ställa projektorn i beredskapsläge. Vänta tills kylfläkten har stoppats och rengör sedan.

Rengöring och byte av dammfiltren

Rengöring av dammfiltren

Info

- Dammfiltren bör rengöras efter varje 100 timmars bruk. Rengör filtren oftare om projektorn används på ett dammigt eller rökigt ställe.

1 Tryck på **STANDBY/ON** på projektorn för att ställa projektorn i beredskapsläge.

- Vänta tills kylfläkten har stoppats.
- Koppla ur nätkabeln och koppla bort den från vägguttaget.

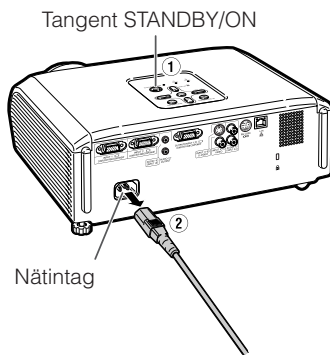

2 Ta av filterhållarna.

- Vänd projektorn upp och ned. Ta av filterhållarna genom att trycka in flikarna och samtidigt lyfta uppåt.

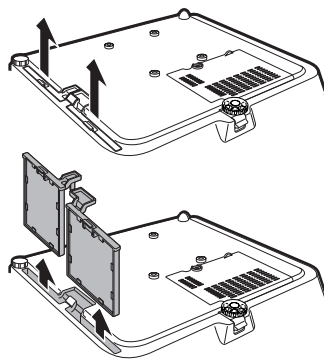

3 Borsta bort dammet på dammfiltren och hållarna med en sopborste.

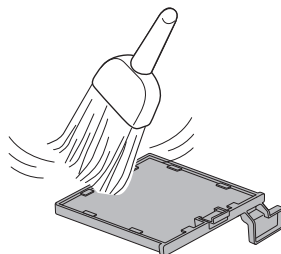

Rengöring och byte av dammfiltren (Fortsättning)

4 Sätt tillbaka filterhållarna.

- Anpassa flikarna på filterhållarna till hålen och tryck sedan ned flikarna för att låsa dem på plats.

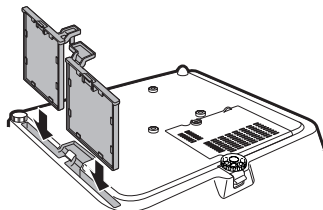

Anm

- Försäkra att filterhållarna är installerade på rätt sätt. Strömmen kan inte slås på om de är felaktigt installerade.

Byte av dammfiltren

Info

- Om filtren blivit så smutsiga att de inte längre kan rengöras effektivt bör du införskaffa nya (PFILDA025WJZZ) från en av Sharp auktoriserad projektorhandlare eller serviceverkstad.

Ta av filterhållarna (se steg 2 under "Rengöring av dammfiltren"), avlägsna dammfiltren och ersätt dem med nya.

- Plocka upp dammfiltren med fingrarna och lyft dem ut ur filterhållarna.
- Se till att förstärkningsförseglingen är vänd nedåt och placera dammfiltren under flikarna på filterhållarna.

Förstärkningsförsegling

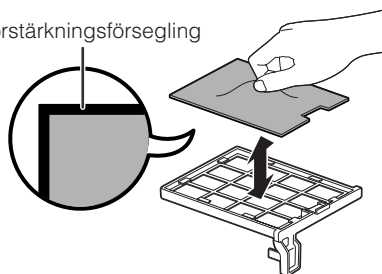

Underhållsindikatorer

- Varningsljusen (strömindikator, lampindikator och temperaturvarningsindikator) på projektorn anger problem inuti projektorn.
- Om ett problem uppstår tänds antingen temperaturvarningsindikatorn eller lampindikatorn i rött, och projektorn ställs i beredskapsläge. Efter att projektorn ställts i beredskapsläge ska du utföra åtgärderna nedan.

Sedd ovanifrån

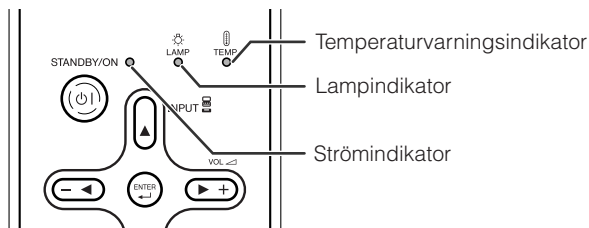

Angående temperaturvarningsindikatorn



Om temperaturen inuti projektorn börjar stiga beroende på blockerade intag eller utsläpp eller den aktuella placeringen tänds "TEMP." i bildens nedre vänstra hörn. Om temperaturen fortsätter att stiga slås lampan av och temperaturvarningsindikatorn börjar blinka, kylfläkten är igång en stund till och sedan ställs projektorn i beredskapsläge. När "TEMP." visas ska du utföra åtgärderna som beskrivs på sidan 56.

Angående lampindikatorn



■ När lampans återstående livslängd minskat till 5% visas (gul) och "Byt lampa" på skärmen. När procenttalet nått 0% ändras detta till (röd), lampan släcks automatiskt och projektorn ställs automatiskt i beredskapsläge. Lampindikatorn tänds nu i rött.

■ **Projektorn slås inte på när du försöker slå på den en fjärde gång utan att ha bytt lampa.**

Indikatorer på projektorn

Strömindikator	Röd på	Normal (beredskapsläge)
	Grön på	Normal (strömmen på)
	Röd blinkar	Onormal (Se sidan 56.)
	Grön blinkar	Normal (avkylning)
Lampindikator	Grön på	Normal
	Grön blinkar	Lampan håller på att värmas upp eller slås av.
	Röd på	Lampan slocknar på ett onormalt sätt eller behöver bytas. (Se sidan 56.)
Temperaturvarningsindikator	Av	Normal
	Röd på	Den interna temperaturen är onormalt hög. (Se sidan 56.)

Underhållsindikatorer (Fortsättning)

	Underhållsindikator		Problem	Orsak	Tänkbar lösning
	Normal	Onormal			
Temperaturvarningsindikator	Av	Röd på (Beredskap)	Den interna temperaturen är onormalt hög.	<ul style="list-style-type: none"> • Blockerat luftintag 	<ul style="list-style-type: none"> • Placera projektorn på ett ställe med bättre ventilation. (Se sidan 8.)
				<ul style="list-style-type: none"> • Kylfläkten skadad • Internt kretsfel • Igentäppt luftintag 	<ul style="list-style-type: none"> • Ta med projektorn till en av Sharp auktoriserad projektorhandlare eller serviceverkstad (se sidan 63) för reparation.
Lampindikator	Grön på (Blinkar grön när lampan värms upp eller slås av.)	Röd på	Lampan tänds inte.	<ul style="list-style-type: none"> • Lampan slocknar på ett onormalt sätt. 	<ul style="list-style-type: none"> • Koppla bort nätkabeln från vägguttaget och anslut den sedan på nytt.
			Dags att byta lampan.	<ul style="list-style-type: none"> • Återstående lamplivslängd är högst 5%. 	<ul style="list-style-type: none"> • But försiktigt lampan. (Se sidan 58.) • Ta med projektorn till en av Sharp auktoriserad projektorhandlare eller serviceverkstad (se sidan 63) för reparation.
		Röd på (Beredskap)	Lampan tänds inte.	<ul style="list-style-type: none"> • Lampan är utbränd • Fel på lampkretsen 	<ul style="list-style-type: none"> • Var ytterst försiktig vid byte av lampan. • Sätt fast locket ordentligt.
Ström-indikator	Grön på/ Röd på Grön blinkar (avkyllning)	Röd blinkar	Ström-indikatorn blinkar i rött när projektorn är påslagen.	<ul style="list-style-type: none"> • Dammfilterhållaren eller locket till lampenheten står öppet. 	<ul style="list-style-type: none"> • Om ström-indikatorn blinkar i rött trots att dammfilterhållarna och lampenhetens lock är korrekt installerade bör du kontakta en av Sharp auktoriserad projektorhandlare eller serviceverkstad (se sidan 63) för rådgivning.

Info

- Om temperaturvarningsindikatorn har tänts och projektorn ställts i beredskapsläge ska du utföra de tänkbara lösningarna ovan och sedan vänta tills projektorn svalnat ordentligt innan du ansluter nätkabeln och slår på strömmen igen. (Minst 10 minuter.)
- Lampindikatorn tänds i rött och lampan tänds kanske inte om strömmen plötsligt slås av beroende på ett strömavbrott eller liknande medan projektorn används och strömmen sedan återställs strax därefter. I detta fall ska du koppla ur nätkabeln från vägguttaget, ansluta den på nytt och sedan slå på strömmen igen.
- Kylfläkten håller den interna temperaturen i projektorn konstant och regleras automatiskt. Ljudet från kylfläkten kan ändras under användning beroende på att fläktens hastighet ändras, men detta tyder inte på fel.
- Koppla inte ur nätkabeln efter att projektorn ställts i beredskapsläge om kylfläkten fortfarande snurrar. Kylfläkten är igång i cirka 90 sekunder.

Angående lampan

Lampa

- Vi rekommenderar byte av lampan (inköps separat) när dess återstående livslängd minskat till högst 5% eller när du märker en påtaglig försämring av bild- och färgkvalitet. Lampans återstående livslängd (i procent) kan kontrolleras med skärmvisning (se sidan 47).
- Köp en ny lampa av typ AN-XR20L2 från affären där produkten köptes eller från en Sharp auktoriserad projektorhandlare eller serviceverkstad.

VIKTIGT FÖR KUNDER I USA:

Lampan som medföljer projektorn täcks av 90 dagars garanti för delar och servicearbete. All service på projektorn som utförs under denna garantiperiod, inklusive lampbyte, ska överlätas till en auktoriserad Sharp-projektorhandlare eller serviceverkstad. För mer information om närmaste auktoriserade Sharp-projektorhandlare eller serviceverkstad kan du ringa avgiftsfritt till: 1-888-GO-SHARP (1-888-467-4277).

ENBART USA

Att observera angående lampan

- Denna projektor använder en tryckluftsfylld kvicksilverlampa. Ett högt ljud kan antyda fel på lampan. Lampan kan bli felaktig på olika sätt: kraftiga slag, felaktig nedkylning, repor på ytan eller helt enkelt beroende på att lampan är utbränd. Den förväntade livslängden kan variera mellan enskilda lampor och/eller de omgivande förhållande och hur ofta lampan används. Tänk på att ett fel på lampan kan göra att den spricker.
- När indikatorn för lampbyte och dess ikon på skärmen är tända bör du byta ut lampan mot en ny omedelbart, även om lampan tycks fungera normalt.
- Skulle lampan råka spricka finns det risk för att glasskärvor sprids inuti projektorn. Om du misstänker detta bör du kontakta en av Sharp auktoriserad projektorhandlare eller serviceverkstad för att få den skadade lampan utbytt.
- Skulle lampan råka spricka finns det risk för att det finns glasskärvor inuti lamphuset eller att gasen som återfinns i lampan blåses ut i rummet via luftutsläppen. Då gasen i denna lampa inkluderar kvicksilver ska du vädra ur rummet ordentligt och akta dig för att utsätta dig för gasen. Uppsök läkare omedelbart om du råkar inandas gasen.

Byte av lampan



Observera

- Ta inte bort lampan från projektorn strax efter användning. Lampan är väldigt het och kan orsaka brännskador.
 - **Byt sedan lampa genom att noga följa anvisningarna i detta avsnitt. * Det går även att få lampan utbytt av en av Sharp auktoriserad projektorhandlare eller serviceverkstad.**
- * Om den nya lampan inte tänds efter lampbyte ska du ta med projektorn till en av Sharp auktoriserad projektorhandlare eller serviceverkstad för reparation.

Angående lampan (Fortsättning)

Urtagning och isättning av lampenheten

⚠ Varning!

- Ta inte bort lampenheten från projektorn strax efter användning. Lampan och delarna runt lampan är väldigt heta och kan orsaka brännskador.

📖 Info

- Fatta tag i handtaget för att ta ur lampenheten. Rör aldrig vid glasytan på lampenheten eller insidan av projektorn.
- Var noga med att följa nedanstående steg för att undvika personskadorna och skador på lampan.
- Lossa inte några skruvar utöver de på lampenhetens lock och lampenheten.

1 Tryck på  **STANDBY/ON** på projektorn eller  **STANDBY** på fjärrkontrollen för att ställa projektorn i beredskapsläge.

- Vänta tills kylfläkten har stoppats.

2 Koppla ur nätkabeln.

- Koppla bort nätkabeln från nätintaget.
- Låt lampenheten ligga tills den svalnat ordentligt (cirka 1 timme).

3 Ta av lampenhetens lock.

- Vänd projektorn upp och ned. Lossa användarskruven (1) som håller lampenhetens lock på plats. Ta av lampenhetens lock (2).

Extra tillbehör

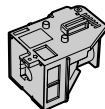

Lampenhet AN-XR20L2

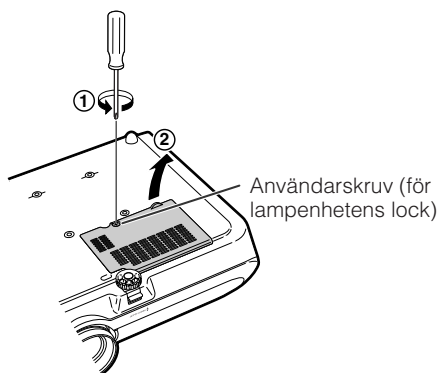
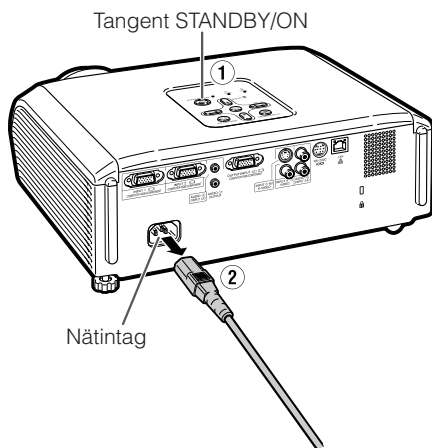

4 Ta ur lampenheten.

- Lossa fästskruvorna på lampenheten. Håll lampenheten i handtaget och dra den i pilens riktning. Håll lampenheten vågrätt och undvik att luta den.

5 Sätt i den nya lampenheten.

- Tryck in lampenheten ordentligt i lampenhetens fack. Dra sedan åt fästskruvorna.

6 Sätt tillbaka lampenhetens lock.

- Anpassa fliken på lampenhetens lock (①) och sätt det på plats genom att trycka på fliken (②) för att låsa det. Dra sedan åt användarskruven (③) för att fästa locket på plats.



Info

- Om lampenheten och dess lock inte är korrekt fästsatta går det inte att slå på projektorn, även om nätkabeln är ansluten.

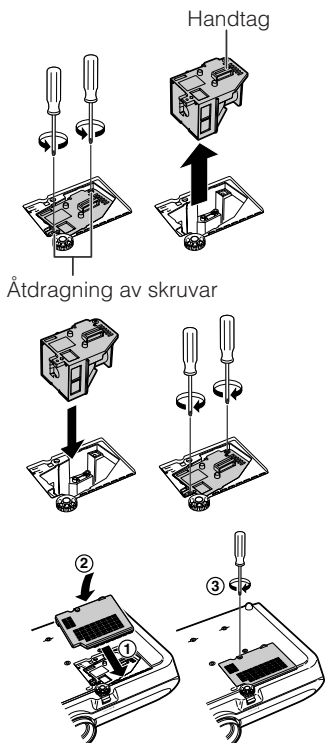

Nollställning av lamptid

Nollställ lamptiden efter byte av lampan.



Info

- Nollställ lamptiden enbart efter byte av lampan. Om du nollställer lamptiden och fortsätter använda samma lampan finns det risk för att lampan skadas eller exploderar.



1 Anslut nätkabeln.

- Anslut nätkabeln till nätintaget på projektorn.

2 Nollställ lamptiden.

- Håll MENU/HELP, ENTER och på projektorn intryckta och tryck samtidigt på STANDBY/ON på projektorn.
- "LAMP 0000H" visas, vilket anger att lamptiden är nollställd.

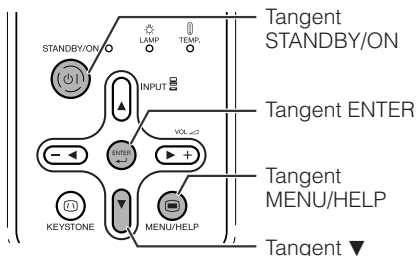

Tabell över datorkompatibilitet

Datr

- Flerfaldigt signalstöd
Horisontell frekvens: 15-70 kHz,
Vertikal frekvens: 45-85 Hz,
Bildpunktsklocka: 12-108 MHz
Synksignal: Kompatibel med TTL nivå
- Kompatibel med synk på grön signal
- Kompatibel med signalerna nedan vid intelligent komprimering: SXGA, SXGA+
- Intelligent komprimering och omformateringsteknik för expansionsystem

Här följer en lista över lägen som överensstämmer med VESA. Denna projektor stöder dock även andra signaler som inte är VESA normer.

PC/MAC	Upplösning	Horisontell frekvens (kHz)	Vertikal frekvens (Hz)	VESA norm	Skärm		
PC	VGA	640 × 350	27,0	60		Uppskala	
			31,5	70			
			37,5	85	✓		
		640 × 400	27,0	60			
			31,5	70			
			37,9	85	✓		
		720 × 350	27,0	60			
			31,5	70			
			37,9	85	✓		
		640 × 480	720 × 400	27,0	60		
				31,5	70		
				37,9	85		✓
	640 × 480		26,2	50			
			31,5	60	✓		
			34,7	70			
	SVGA	800 × 600	37,9	72	✓		
			37,5	75	✓		
			43,3	85	✓		
			31,4	50			
			35,1	56	✓		
			37,9	60	✓		
			46,6	70			
			48,1	72	✓		
			46,9	75	✓		
53,7			85	✓			
40,3			50				
48,4			60	✓			
XGA	1.024 × 768	56,5	70	✓			
		60,0	75	✓			
		68,7	85	✓			
		55,0	60				
		66,2	70				
		67,5	75	✓			
SXGA	1.152 × 864	64,0	60	✓			
		67,5	75	✓			
		64,0	60				
		64,0	60				
MAC 13"	VGA	640 × 480	34,9	67		Uppskala	
MAC 16"	SVGA	832 × 624	49,7	75			
MAC 19"	XGA	1.024 × 768	60,2	75		Sann	
MAC 21"	SXGA	1.152 × 870	68,7	75		Intelligent komprimering	





Anm

- När projektorn mottager VGA-signaler av formatet 640 × 350 VESA visas "640 × 400" på skärmen.
- Optimal bildkvalitet erhålls genom att matcha datorns upplösning för utmatning med projektorns inhemska upplösning (1024 × 768).

DTV

Signal	Horisontell frekvens (kHz)	Vertikal frekvens (Hz)
480I	15,7	60
480P	31,5	60
540P	33,8	60
576I	15,6	50
576P	31,3	50
720P	45,0	60
1035I	28,1	50
1035I	33,8	60
1080I	28,1	50
1080I	33,8	60

Felsökning

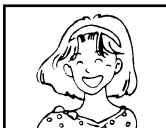
Problem	Kontrollera	Sidan
 <p>Ingen bild och inget ljud eller projektorn startas inte.</p>	<ul style="list-style-type: none"> • Projektorns nätkabel är inte ansluten till vägguttaget. 	27
	<ul style="list-style-type: none"> • Strömmen till den anslutna utrustningen är avslagen. 	–
	<ul style="list-style-type: none"> • Fel ingångsläge är valt. 	32
	<ul style="list-style-type: none"> • Kablarna felaktigt anslutna till projektorn. 	23–27
	<ul style="list-style-type: none"> • Batterierna i fjärrkontrollen är urladdat. 	15
	<ul style="list-style-type: none"> • Extern utmatning har inte ställts in vid anslutning av en notebook-dator. 	23
 <p>Ljudet hörs men ingen bild visas (eller bilden är mörk).</p>	<ul style="list-style-type: none"> • Lampenhetens lock är inte fastsatt ordentligt. 	58, 59
	<ul style="list-style-type: none"> • Kablarna felaktigt anslutna till projektorn. 	23–27
	<ul style="list-style-type: none"> • "Ljusinst" står i minimal position. 	43
 <p>Färgen är blek eller bristfällig.</p>	<ul style="list-style-type: none"> • Bildjustering har utförts felaktigt. • Justera "Färg" och "Toning" under "Bildläge" och sänk värdet för "Vit betoning" 	43
	<p>(Endast videoingång)</p> <ul style="list-style-type: none"> • Videoingångssystemet är inställt felaktigt. 	51
 <p>Bilden är suddig; störningar uppträder.</p>	<ul style="list-style-type: none"> • Justera fokusen. 	30
	<ul style="list-style-type: none"> • Projektionsavståndet överstiger fokusomfånget. 	20
	<ul style="list-style-type: none"> • Det är imma på linsen. Om projektorn flyttas från en kall till en varm plats eller om den värms upp plötsligt kan det hända att kondensation uppstår på linsens yta, vilket gör att bilden blir suddig. Ställ upp projektorn minst en timme innan den ska användas. Om kondensation uppstår, så koppla loss nätkabeln från nätuttaget och vänta tills imman är borta. 	–
	<p>(Endast datoringång)</p> <ul style="list-style-type: none"> • Utför justering av "Finsynk" ("Klocka") • Utför justering av "Finsynk" ("Fas") • Beroende på datorn kan det uppträda störningar. 	51 51 –
 <p>Bilden visas men inget ljud hörs.</p>	<ul style="list-style-type: none"> • Kablarna felaktigt anslutna till projektorn. 	23–27
	<ul style="list-style-type: none"> • Volymen står i minimiläget. 	32
	<ul style="list-style-type: none"> • När projektorn är ansluten till en yttre apparat och volymnivån står i minimiläget utmatas inget ljud även om du höjer volymen på den andra apparaten. 	–
<ul style="list-style-type: none"> • "Högtalare" står på "AV". 	46	
<p>Ett underligt ljud hörs ibland från höljet.</p>	<ul style="list-style-type: none"> • Om bilden är normal beror ljudet på krympande hölje orsakad av ändringar i rumstemperaturen. Detta påverkar dock inte drift eller prestanda. 	–

Felsökning (Fortsättning)

Problem	Kontrollera	Sidan
Underhållsindikatorerna på projektorn tänds eller blinkar i rött.	<ul style="list-style-type: none"> Se "Underhållsindikatorer". 	55
Projektorn kan inte slås på eller ställas i beredskapsläge med tangenten STANDBY/ON på projektorn.	<ul style="list-style-type: none"> Tangentlåset är aktiverat. När tangentlåset är "PÅ" är samtliga tangenter låsta. 	48
Bilden är grön för INPUT 1 (COMPONENT)/INPUT2 (COMPONENT).	<ul style="list-style-type: none"> Ändra inställning för ingångssignal. När det inte går att välja en ingångssignaltyp ska du först välja en post utöver "sRGB" i "Bildläge" och sedan välja "Färgerna är bleka eller dåliga." i menyn "Hjälp". Därefter går det att välja ingångssignaltyp. 	51 42, 51
Bilden är skår (inte grön) för INPUT 1 (RGB)/ INPUT2 (RGB).		
Bilden är för ljus och vitaktig.	<ul style="list-style-type: none"> Bildjustering har utförts felaktigt. 	43
Kylfläkten blir högljudd.	<ul style="list-style-type: none"> Kylfläkten snurrar snabbare när temperaturen inuti projektorn stiger. 	8, 9 52-56
Lampan tänds inte efter att projektorn slagits på.	<ul style="list-style-type: none"> Lampindikatorn är tänd i rött. Byt ut lampan. 	55, 58
Lampan slås plötsligt av under projektion		
Bilden flimrar då och då.	<ul style="list-style-type: none"> Kablarna felaktigt anslutna till projektorn, eller den anslutna utrustningen fungerar felaktigt. Välj "Vertikala streck eller flimmer förekommer." i menyn "Hjälp" och utför nödvändig justering. Byt lampa om detta inträffar ofta. 	23-27 51 58
Det tar lång tid innan lampan slås på.		
Bilden är mörk.		
Fjärrkontrollen fungerar inte.	<ul style="list-style-type: none"> Rikta fjärrkontrollen mot fjärrkontrollsensorn på projektorn, när fjärrkontrollen används. Fjärrkontrollen är kanske för långt borta från projektorn. Om fjärrkontrollsensorn på projektorn utsätts för direkt solljus eller stark lysrörsbelysning, så flytta projektorn till en plats där detta kan undvikas. Batterierna är kanske förbrukade eller felaktigt isatta. Se till att batterierna är korrekta isatta eller byt ut dem mot nya batterier. 	15 15

Denna enhet är försedd med en mikroprocessor. Denna kan påverkas av felaktiga åtgärder eller yttre störningar. Koppla i så fall ur enheten och vänta i minst 5 minuter innan den ansluts på nytt.

Om du behöver hjälp från SHARP

Om du stöter på problem under uppsättningen eller användning av projektorn, bör du först försöka lösa problemet enligt anvisningarna i avsnittet "Felsökning" på sid 61 och 62. Om bruksanvisningen inte kan hjälpa dig lösa problemet, bör du kontakta någon av SHARPs serviceavdelningar nedan.

USA	Sharp Electronics Corporation 1-888-GO-SHARP (1-888-467-4277) lcdsupport@sharpsec.com http://www.sharp-usa.com	Benelux	SHARP Electronics Benelux BV 0900-SHARPCE (0900-7427723) Nederland 9900-0159 Belgium http://www.sharp.nl http://www.sharp.be http://www.sharp.lu
Kanada	Sharp Electronics of Canada Ltd. (905) 568-7140 http://www.sharp.ca	Australien	Sharp Corporation of Australia Pty. Ltd. 1300-135-022 http://www.sharp.net.au
Mexiko	Sharp Electronics Corporation Mexico Branch (525) 716-9000 http://www.sharp.com.mx	Nya Zeeland	Sharp Corporation of New Zealand (09) 634-2059, (09) 636-6972 http://www.sharp.net.nz
Latinamerika	Sharp Electronics Corp. Latin American Group (305) 264-2277 www.servicio@sharpsec.com http://www.siempresharp.com	Singapore	Sharp-Roxy Sales (S) Pte. Ltd. 65-226-6556 ckng@srs.global.sharp.co.jp http://www.sharp.com.sg
Tyskland	Sharp Electronics (Europe) GMBH 01805-234675 http://www.sharp.de	Hong Kong	Sharp-Roxy (HK) Ltd. (852) 2410-2623 dcmktg@srs.global.sharp.co.jp http://www.sharp.com.hk
Storbritannien	Sharp Electronics (U.K.) Ltd. 08705 274277 http://www.sharp.co.uk/customersupport	Taiwan	Sharp Corporation (Taiwan) 0800-025111 http://www.sharp-scot.com.tw
Italien	Sharp Electronics (Italy) S.P.A. (39) 02-89595-1 http://www.sharp.it	Malaysia	Sharp-Roxy Sales & Service Co. (60) 3-5125678
Frankrike	Sharp Electronics France 01 49 90 35 40 hotlinecd@sef.sharp-eu.com http://www.sharp.fr	UAE	Sharp Middle East Fze 971-4-81-5311 helpdesk@smef.global.sharp.co.jp
Spanien	Sharp Electronica Espana, S.A. 93 5819700 sharpplcd@sees.sharp-eu.com http://www.sharp.es	Thailand	Sharp Thebnakorn Co. Ltd. 02-236-0170 svc@stcl.global.sharp.co.jp http://www.sharp-th.com
Schweiz	Sharp Electronics (Schweiz) AG 0041 1 846 63 11 cattaneo@sez.sharp-eu.com http://www.sharp.ch	Korea	Sharp Electronics Incorporated of Korea (82) 2-3660-2002 lcd@sharp-korea.co.kr http://www.sharpkorea.co.kr
Sverige	Sharp Electronics (Nordic) AB (46) 8 6343600 vision.support@sen.sharp-eu.com http://www.sharp.se	Indien	Sharp Business Systems (India) Limited (91) 11- 6431313 service@sharp-oa.com
Österrike	Sharp Electronics (Europe) GMBH Branch Office Austria 0043 1 727 19 123 pogats@sea.sharp-eu.com http://www.sharp.at		

Tekniska data

Produkttyp	Projektor
Modell	XG-MB67X-L
Videosystem	NTSC3.58/NTSC4.43/PAL/PAL-M/PAL-N/PAL-60/SECAM/DTV480I/DTV480P/ DTV540P/DTV576I/DTV576P/DTV720P/DTV1035I/DTV1080I/DTV1080I-50
Visningsmetod	Single Chip Digital Micromirror Device™ (DMD™) från Texas Instruments
DMD-panel	Panelstorlek: 0,55" (14 mm), 1chip XGA DMD
Objektiv	Antal bildpunkter: 786.432 bildpunkter (1.024 [H] × 768 [V]) 1–1,15 × zoomobjektiv, F2,4–2,6, f = 18,7–21,5 mm
Projektionslampa	Likströmslampa på 275 W
Komponent ingångssignal (INPUT1/2)	15-stiftig mini D-sub kontakt Y: 1,0 Vp-p, negativ synk, 75 Ω avslutad P _s : 0,7 Vp-p, 75 Ω avslutad P _n : 0,7 Vp-p, 75 Ω avslutad
Horisontell upplösning	600 TV-linjer (DTV720P)
Dator RGB ingångssignal (INPUT 1/2)	15-stiftig mini D-sub kontakt
utgångssignal (OUTPUT)	RGB separat/synk på grön typ av analog ingång: 0–0,7 Vp-p, positiv, 75 Ω avslutad HORIZONTELL SYNK.SIGNAL: TTL nivå (positiv/negativ) VERTIKAL SYNK.SIGNAL: Samma som ovan
S-video ingångssignal (INPUT 3)	4-stiftig mini DIN kontakt Y (luminanssignal): 1,0 Vp-p, negativ synk, 75 Ω avslutad C (krominanssignal): Skur 0,286 Vp-p, 75 Ω avslutad
Video ingångssignal (INPUT 4)	RCA-kontakt: VIDEO, sammansatt video, 1,0 Vp-p, negativ synk, 75 Ω avslutad
Vertikal frekvens	45–85 Hz
Horisontell frekvens	15–70 kHz
Bildpunktsklocka	12–108 MHz
Uttag RS-232C	9-stiftig mini DIN kontakt
LAN-anslutning	8-polig modularkontakt RJ-45
Ljudingångssignal	ø3,5 mm minikontakt eller uttaget RCA: 0,5 Vrms, över 22 kΩ (stereo)
Ljudutgångssignal (AUDIO OUTPUT 1-4)	ø3,5 mm minikontakt: 0,5 Vrms, under 2,2 kΩ
Högtalarsystem	4 cm × 2,85 cm oval × 1
Märkspänning	Växelström 100–240 V
Inmatad ström	3,6 A
Märkfrekvens	50/60 Hz
Strömförbrukning	350 W (Lampinställning "Skarp")/ 280 W (Lampinställning "Eko + Tyst") med 100 V växelström 330 W (Lampinställning "Skarp")/ 270 W (Lampinställning "Eko + Tyst") med 240 V växelström
Strömförbrukning (beredskapsläge)	9,2 W (100 V växelström) – 10,0 W (240 V växelström)
Värmeskringring	1.315 BTU/timme (Lampinställning "Skarp")/ 1.050 BTU/timme (Lampinställning "Eko + Tyst") med 100 V växelström 1.240 BTU/timme (Lampinställning "Skarp")/ 1.010 BTU/timme (Lampinställning "Eko + Tyst") med 240 V växelström
Brukstemperatur	41°F till 95°F (+5°C till +35°C)
Förvaringstemperatur	–4°F till 140°F (–20°C till +60°C)
Hölje	Plast
I/R bärvågsfrekvens	38 kHz
Mått (ca.)	12 ¹³ / ₃₂ " × 4 ¹⁹ / ₆₄ " × 11 ¹ / ₃₂ " (315 (B) × 109 (H) × 280 (D) mm) (endast huvudstomme) 12 ¹³ / ₃₂ " × 4 ⁴⁷ / ₆₄ " × 11 ³⁷ / ₆₄ " (315 (B) × 120 (H) × 294 (D) mm) (inklusive justeringsfot och utskjutande delar)
Vikt (ca.)	8,6 lbs. (3,9 kg)
Förbrukningsvaror	Fjärrkontroll, nätkabel för USA och Kanada m.fl., nätkabel för Europa (utom Storbritannien), nätkabel för Storbritannien och Singapore, nätkabel för Australien, Nya Zealand och Oceanien, RGB-kabel, DIN-D-sub RS-232C adapter, bruksanvisning (tryckt och på CD-ROM), Dammfiltre

Som ett led i fortlöpande tekniska förbättringar förbehåller sig SHARP rätten att göra ändringar i design och tekniska data utan tidigare anmälan. Angivna tekniska data för prestanda är nominella värden för serietillverkade enheter. Det kan finnas vissa avvikelser från dessa värden för individuella enheter.

Mått

Enhet: tum (mm)

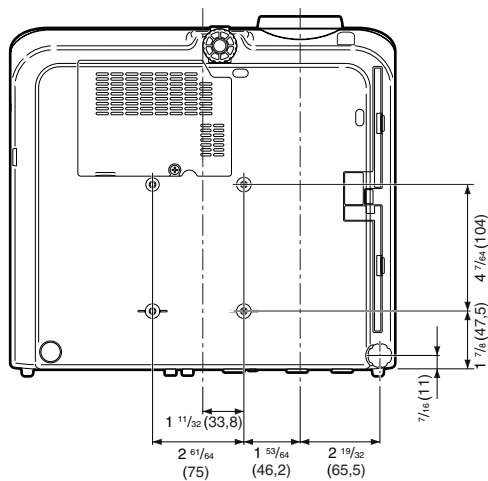
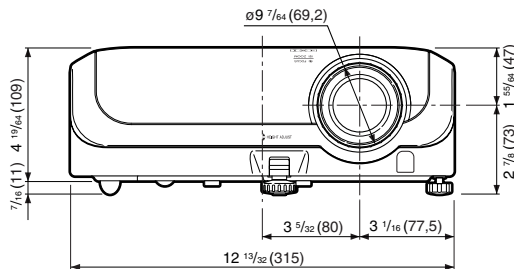
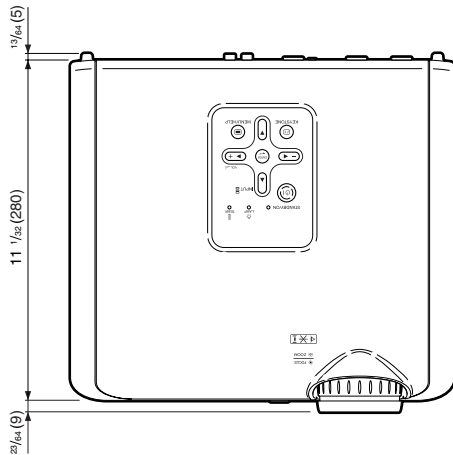

Index

Automatisk Keystone-korrigerigering	44	Nätintag	27
Automatiskt strömavslag	46	Nätkabel	27
Autosökning	46	Nätverk	50
Autosynk (justering av auto-synkronisering) ...	36, 39, 46, 51	NORMAL	34, 35
Bakgrund	45	Objektivskydd	12
Bakre justeringsfot	31	Omformatering	34, 44
Batterier R6	15	OSD visning	45
Bildformat	34	PDF	10
Bildjustering	42	PRJ funk.	19, 45
Bildläge	36, 42	PRJ-JUS	46
Bildskifte	44	Progressiv	43
Blå	43	RGB-kabel	23
Byte av lampan	57, 58	Röd	43
Dammfiltren	53	Skärpa	43
DHCP-klient	50	SKM - JUS	44
DIN-D-sub RS-232C adapter	26	Spaken HEIGHT ADJUST	31
Dukstorlek och projektionsavstånd	20	Språk (skärmspråk)	45
Extra tillbehör	11	STRÄCKNING	34, 35
Färg	43	Systemlås	47
Färgtemp (färgtemperatur)	43	Systemljud	46
Fas	51	Tangent AUTO SYNC	36
Finsynk	51	Tangent AV MUTE	32
Fjärrkontroll	14	Tangent BACK	14
Fjärrkontrollsensor	15	Tangent BREAK TIMER	36
Fläktläge	47	Tangent ENTER	40
Fokusering	30	Tangent FORWARD	14
Främre justeringsfot	31	Tangent FREEZE	36
H.Pos.	39, 51	Tangent KEYSTONE	33
Hjälp	51	Tangent MENU/HELP	40, 51
Högtalare	46	Tangent ON	28
INRAMNING	34, 35	Tangent PICTURE MODE	36
Inställningsguide	30, 45	Tangent RESIZE	34
Justera horisontellt brus.	39, 51	Tangent RETURN	40
Justera vertikalt brus.	39, 51	Tangent STANDBY	29
Justeringstangenter	40	Tangent STANDBY/ON	28, 29
Keystone-korrigerigering	33, 44	Tangent INPUT	32
Klocka	51	Tangentkod	47
Kontakt för säkerhetsstandarden Kensington	13	Tangentlåsfunktion	48
Kontrast	43	TCP/IP	50
Lägen INPUT 1 – 4	32	Temperaturvarningsindikator	55
Lampa	11, 57	Tillbehör	11
Lampenhet	58	Toning	43
Lampindikator	55	Uttag AUDIO INPUT	23, 24, 25
Lampinställning	43	Uttag AUDIO OUTPUT	21
Lamptid (Livslängd)	47	Uttag INPUT 1	23, 24, 25
LAN-anslutning	27	Uttag INPUT 2	23, 24, 25
Ljusinst.	43	Uttag INPUT 3	24
Lösenord	49	Uttag INPUT 4	25
Luftintag	12, 13, 52	Uttag OUTPUT (INPUT 1, 2)	25
Luftutsläpp	13, 52	Uttag RS-232C	26
MAC-adress	50	V. Pos.	39, 51
Medföljande tillbehör	11	Videosystem	39
		Vit betoning	43
		Volymreglage	32
		Zoomring	30

SHARP[®]
SHARP CORPORATION