

PROJETOR DE DADOS

MODELO

XG-P610X

XG-P610X-N

MANUAL DE INSTALAÇÃO

Ajuste da Tela	2	Definição do Nome do Usuário ([4]User Name)	36
Tamanho da Tela e Distância de Projeção	3	Definição da Senha ([5]Password)	37
Atribuições dos Pinos de Conexão	11	Definição da Taxa Baud para RS-232C ([6]RS-232C Baud Rate)	37
Especificações para Terminal de Controle Remoto com Fio	13	Definição do Nome do Projetor ([7]Projector Name)	37
RS-232C Especificações e Configurações de Comandos	14	Definição do Cliente DHCP ([8]DHCP Client)	37
Configuração do Ambiente de Rede do Projetor	20	Desconexão de Todas as Conexões ([D]Disconnect All)	38
1. Conexão do Projetor a um Computador	21	Seleção do Menu ADVANCED SETUP MENU (Menu de Instalação Avançada) ([A]Advanced Setup)	38
2. Definição de um Endereço IP para o Computador	22	Definição do Tempo de Saída Automática (ADVANCED[1]Auto Logout Time)	38
3. Configuração de uma Conexão de Rede para o Projetor	24	Definição da Porta de Dados (ADVANCED[2]Data Port)	38
Controle do Projetor através da LAN	26	Realização do Teste Ping de Rede (ADVANCED[5]Network Ping Test)	39
Controle do Projetor Utilizando Internet Explorer (Versão 5.0 ou Posterior)	26	Definição da Aceitação de Endereço IP (ADVANCED[6]Accept IP Addr(1) – [8]Accept IP Addr(3))	39
Confirmação do Estado do Projetor (Status)	27	Aceitação de Todos os Endereços IP (ADVANCED[9]Accept All IP Addr)	39
Controle do Projetor (Control)	27	Definição da Porta de Busca (ADVANCED[0]Search Port)	40
Definição e Ajuste do Projetor (Settings & Adjustments) ...	28	Retorno às Definições de Fábrica (ADVANCED[!]Restore Default Setting)	40
Definição da Segurança (Network – Security)	28	Retorno ao Menu Principal (ADVANCED[Q]Return to Main Menu)	40
Definições Gerais para a Rede (Network – General)	29	Projeção Empilhável	41
Definição para Enviar Correio Quando Ocorre um Erro (Mail – Originator Settings)	29	Configurando a Projeção Empilhável	42
Definição dos Itens de Erro e Endereços de Destino aos Quais o Correio Eletrônico Será Enviado Quando Ocorrer um Erro (Mail – Recipient Settings)	30	Projeção em Telões	44
Definição dos Itens de Erro e da URL Que Devem Ser Exibidos Quando Ocorrer um Erro (Service & Support – Access URL) ...	30	Configurando a Projeção em Telões [Básica]	45
Definição do Projetor Utilizando RS-232C ou Telnet	31	Ajustando a Posição Horizontal e Verticalmente	47
Quando Conectar Utilizando RS-232C	31	Retornando à Configuração Padrão do Telão	47
Quando Conectar Utilizando Telnet	32	Atribuindo a Imagem Projetada na Configuração do Telão	47
SETUP MENU (Menu Principal)	33	Notas sobre a Projeção em Telões Grandes	48
ADVANCED SETUP MENU (Menu de Instalação Avançada)	33	Configurando a Projeção em Telões [Aplicações] ...	49
Controle do Projetor Utilizando RS-232C ou Telnet	34	Reiniciando o Temporizador da Lâmpada do Projetor através da LAN	53
Exibição da Lista dos Detalhes de Definição ([V]View All Setting)	34	Solução de Problemas	55
Itens Definidos	34	Dimensões	58
Salvar Definições e Sair ([S]Save & Quit)	35		
Sair sem Salvar as Definições ([Q]Quit Unchanged) ...	35		
Definição do Endereço IP ([1]IP Address)	36		
Definição da Máscara de Sub-rede ([2]Subnet Mask)	36		
Definição do Gateway Padrão ([3]Default Gateway)	36		

Ajuste da Tela

Para obter a melhor qualidade de imagem, posicione o projetor perpendicularmente à tela, com os pés do projetor retraídos e nivelados. Isto tornará desnecessário o uso da correção Keystone e irá proporcionar a melhor qualidade de imagem.

Nota

- A lente do projetor deverá ficar centrada com centro da tela. Se a linha horizontal que passa pelo centro da lente não for perpendicular à tela, a imagem será distorcida, tornando difícil a visualização.
- Para uma imagem ideal, posicione a tela de forma a que esta não fique sob a luz solar ou luz ambiente diretas. A luz incidindo diretamente na tela esvanece as cores, dificultando a visualização. Feche as cortinas e reduza a iluminação quando instalar a tela em uma sala exposta ao sol ou muito iluminada.



Ajuste Padrão (Projeção Frontal)

- Posicione o projetor a uma distância adequada em relação à tela de acordo com o tamanho da imagem desejada.

Exemplo de Ajuste Padrão

Vista Lateral

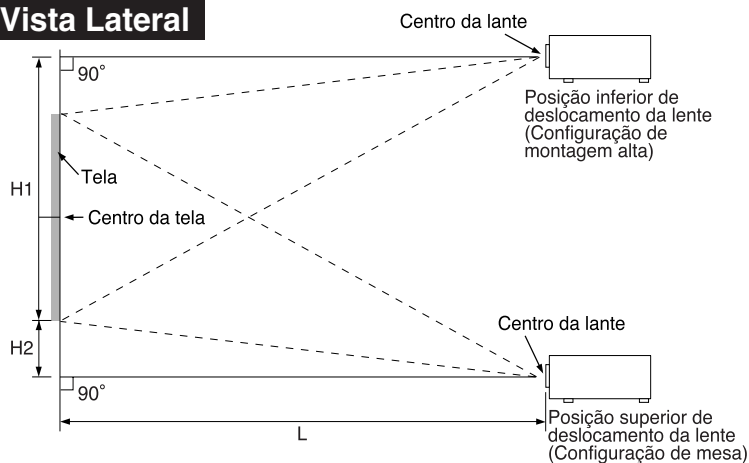

- A distância da tela ao projetor poderá variar dependendo do tamanho da tela.

- Pode ser usado o ajuste de fábrica, quando colocar o projetor em frente à tela. Se a imagem for revertida ou invertida, reajuste a regulação para “Frontal” em “Projeção”. (Consulte a página 62 do manual de operação do projetor.)

Vista Superior

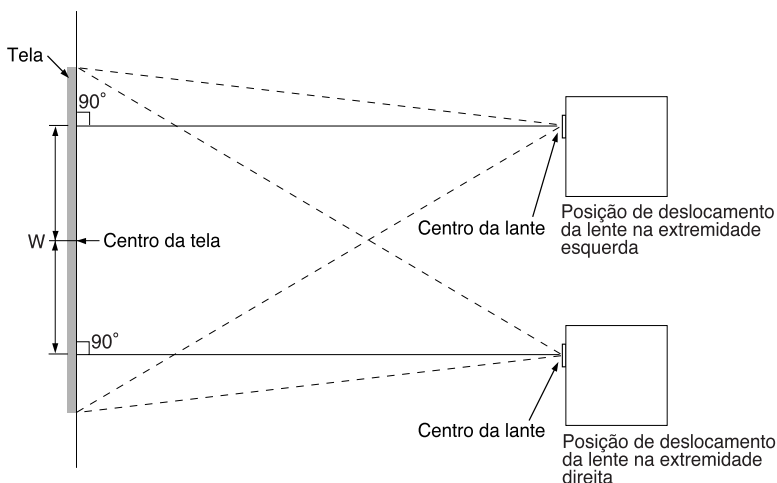

- Posicione o projetor de forma a que a linha horizontal que passa pelo centro da lente seja perpendicular à tela.

Tamanho da Tela e Distância de Projeção

O tamanho da tela de projeção varia de acordo com a distância entre a lente do projetor e a tela. As lentes opcionais da Sharp também estão disponíveis para aplicações especializadas. Consulte o seu Revendedor Autorizado de Projetores Sharp mais próximo para obter detalhes sobre todas as lentes. (Consulte o manual de operação da lente ao usá-la.) Instale o projetor para que as imagens projetadas na tela tenham um tamanho otimizado, consultando a tabela. Use os valores na tabela como referência ao instalar o projetor.

Distância de alcance

O gráfico a seguir é para uma tela de 100 polegadas (254 cm) com modo normal 4:3.

Tela

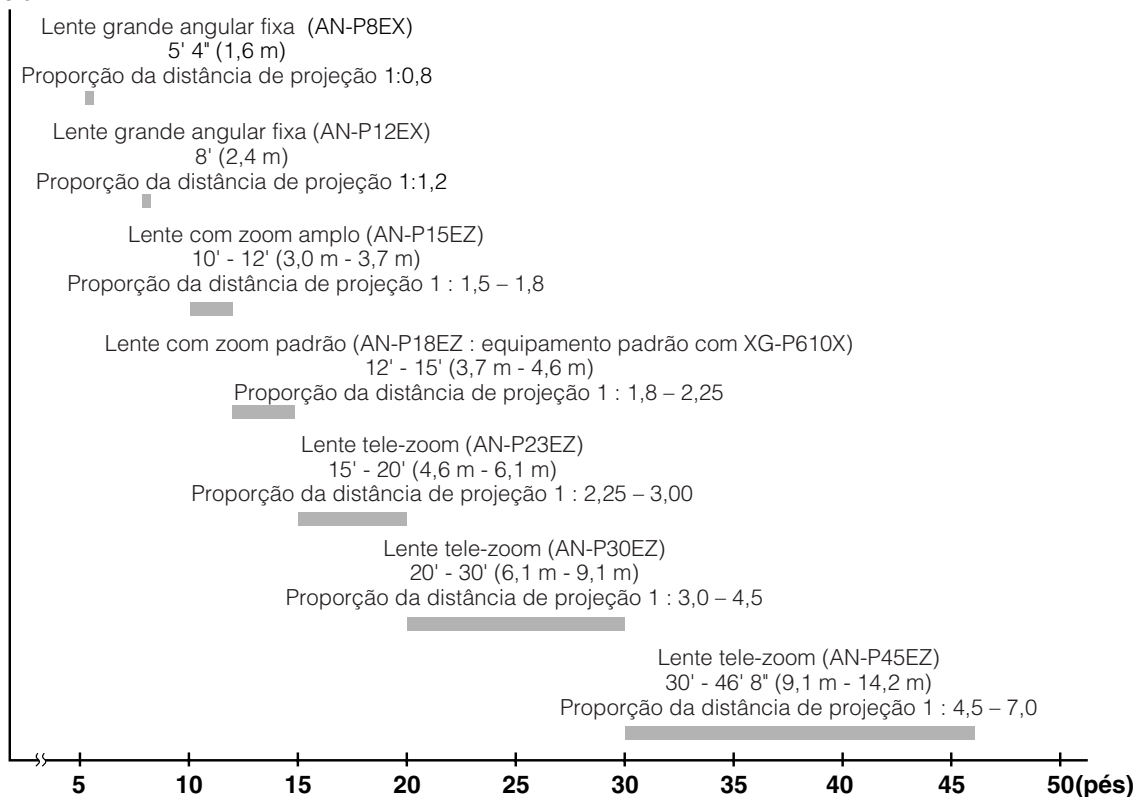

Tamanho da Tela e Distância de Projeção

Lente com Zoom Padrão (AN-P18EZ : equipamento padrão com XG-P610X) F2,5, f=25,5-32 mm

4:3 Entrada de Sinal (Modo NORMAL)

Tamanho da Imagem (Tela)			Distância de projeção [L]		Distância do centro da lente ao bordo da imagem [H]		Distância entre o centro da lente e o centro da imagem [W]
Diag. [χ]	Largura	Altura	Mínimo [L1]	Máximo [L2]	Inferior [H1]	Superior [H2]	
300" (762 cm)	610 cm (240")	457 cm (180")	11,0 m (36' 0")	13,7 m (45' 0")	-480,1 cm (-189")	22,9 cm (9")	±213,4cm (84")
250" (635 cm)	508 cm (200")	381 cm (150")	9,1 m (30' 0")	11,4 m (37' 6")	-400,1 cm (-157 1/2")	19,1 cm (7 1/2")	±177,8cm (70")
200" (508 cm)	406 cm (160")	305 cm (120")	7,3 m (24' 0")	9,1 m (30' 0")	-320,0 cm (-126")	15,2 cm (6")	±142,2cm (56")
150" (381 cm)	305 cm (120")	229 cm (90")	5,5 m (18' 0")	6,9 m (22' 6")	-240,0 cm (-94 1/2")	11,4 cm (4 1/2")	±106,7cm (42")
120" (305 cm)	244 cm (96")	183 cm (72")	4,4 m (14' 5")	5,5 m (18' 0")	-192,0 cm (-75 19/32")	9,1 cm (3 19/32")	±85,3cm (33 19/32")
100" (254 cm)	203 cm (80")	152 cm (60")	3,7 m (12' 0")	4,6 m (15' 0")	-160,0 cm (-63")	7,6 cm (3")	±71,1cm (28")
80" (203 cm)	163 cm (64")	122 cm (48")	2,9 m (9' 7")	3,7 m (12' 0")	-128,0 cm (-50 13/32")	6,1 cm (2 13/32")	±56,9cm (22 13/32")
70" (178 cm)	142 cm (56")	107 cm (42")	2,6 m (8' 5")	3,2 m (10' 6")	-112,0 cm (-44 3/32")	5,3 cm (2 3/32")	±49,8cm (19 19/32")
60" (152 cm)	122 cm (48")	91 cm (36")	2,2 m (7' 2")	2,7 m (9' 0")	-96,0 cm (-37 51/64")	4,6 cm (1 51/64")	±42,7cm (16 51/64")

χ: Tamanho da imagem (diag.) (pol/cm)

L1: Distância de projeção mínima (m/pés)

L2: Distância de projeção máxima (m/pés)

H1: Distância inferior entre o centro da lente e a parte inferior da imagem (cm/pol)

H2: Distância superior entre o centro da lente e a parte inferior da imagem (cm/pol)

W: Distância entre o centro da lente e o centro da imagem (cm/pol)

Fórmula para tamanho da imagem e distância de projeção
[m/cm]

L1 (m) = 0,03658X

L2 (m) = 0,04572X

H1 (cm) = -1,6002X

H2 (cm) = 0,0762X

W (cm) = ±0,7112X

[Pés/polegadas]

L1 (pés) = 0,03658X / 0,3048

L2 (pés) = 0,04572X / 0,3048

H1 (pol) = -1,6002X / 2,54

H2 (pol) = 0,0762X / 2,54

W (pol) = ±0,7112X / 2,54

16:9 Entrada de Sinal (Modo ALONGAR)

Tamanho da Imagem (Tela)			Distância de projeção [L]		Distância do centro da lente ao bordo da imagem [H]		Distância entre o centro da lente e o centro da imagem [W]
Diag. [χ]	Largura	Altura	Mínimo [L1]	Máximo [L2]	Inferior [H1]	Superior [H2]	
250" (635 cm)	553 cm (218")	311 cm (123")	10,0 m (32' 8")	12,5 m (40' 10")	-384,0 cm (-151 11/64")	72,6 cm (28 19/32")	±193,7cm (76 17/64")
200" (508 cm)	443 cm (174")	249 cm (98")	8,0 m (26' 2")	10,0 m (32' 8")	-307,2 cm (-120 15/16")	58,1 cm (22 7/8")	±155,0cm (61 1/64")
150" (381 cm)	332 cm (131")	187 cm (74")	6,0 m (19' 7")	7,5 m (24' 6")	-230,4 cm (-90 45/64")	43,6 cm (17 5/32")	±116,2cm (45 3/4")
120" (305 cm)	266 cm (105")	149 cm (59")	4,8 m (15' 8")	6,0 m (19' 7")	-184,3 cm (-72 9/16")	34,9 cm (13 47/64")	±93,0cm (36 39/64")
100" (254 cm)	221 cm (87")	125 cm (49")	4,0 m (13' 1")	5,0 m (16' 4")	-153,6 cm (-60 15/32")	29,1 cm (11 7/16")	±77,5cm (30 1/2")
80" (203 cm)	177 cm (70")	100 cm (39")	3,2 m (10' 6")	4,0 m (13' 1")	-122,9 cm (-48 3/6")	23,2 cm (9 5/32")	±62,0cm (24 13/32")
60" (152 cm)	133 cm (52")	75 cm (29")	2,4 m (7' 10")	3,0 m (9' 10")	-92,1 cm (-36 9/32")	17,4 cm (6 55/64")	±46,5cm (18 19/64")

χ: Tamanho da imagem (diag.) (pol/cm)

L1: Distância de projeção mínima (m/pés)

L2: Distância de projeção máxima (m/pés)

H1: Distância inferior entre o centro da lente e a parte inferior da imagem (cm/pol)

H2: Distância superior entre o centro da lente e a parte inferior da imagem (cm/pol)

W: Distância entre o centro da lente e o centro da imagem (cm/pol)

Fórmula para tamanho da imagem e distância de projeção
[m/cm]

L1 (m) = 0,03985X

L2 (m) = 0,04981X

H1 (cm) = -1,53583X

H2 (cm) = 0,29056X

W (cm) = ±0,77483X

[Pés/polegadas]

L1 (pés) = 0,03985X / 0,3048

L2 (pés) = 0,04981X / 0,3048

H1 (pol) = -1,53583X / 2,54

H2 (pol) = 0,29056X / 2,54

W (pol) = ±0,77483X / 2,54



Nota

- Considere uma margem de erro nos valores nos diagramas acima.
- Quando a distância do centro da lente ao bordo da imagem [H] é um valor negativo, isto indica que a parte inferior da imagem está abaixo do centro da lente.

Lente Grande Angular Fixa (AN-P8EX)

F2,5, f=11,6 mm

4:3 Entrada de Sinal (Modo NORMAL)

Tamanho da Imagem (Tela)			Distância de projeção [L]	Distância do centro da lente ao bordo da imagem [H]		Distância entre o centro da lente e o centro da imagem [W]
Diag. [χ]	Largura	Altura		Inferior [H1]	Superior [H2]	
150" (381 cm)	305 cm (120")	229 cm (90")	2,4 m (8' 0")	-155,4 cm (-61 13/64")	-73,2 cm (-28 51/64")	± 33,5cm (13 13/64")
120" (305 cm)	244 cm (96")	183 cm (72")	2,0 m (6' 5")	-124,4 cm (-48 61/64")	-58,5 cm (-23 3/64")	± 26,8cm (10 9/16")
100" (254 cm)	203 cm (80")	152 cm (60")	1,6 m (5' 4")	-103,6 cm (-40 51/64")	-48,8 cm (-19 13/64")	± 22,4cm (8 51/64")
80" (203 cm)	163 cm (64")	122 cm (48")	1,3 m (4' 3")	-82,9 cm (-32 41/64")	-39,0 cm (-15 23/64")	± 17,9cm (7 3/64")

X: Tamanho da imagem (diag.) (pol/cm)

L: Distância de projeção (m/pés)

H1: Distância inferior entre o centro da lente e a parte inferior da imagem (cm/pol)

H2: Distância superior entre o centro da lente e a parte inferior da imagem (cm/pol)

W: Distância entre o centro da lente e o centro da imagem (cm/pol)

Fórmula para tamanho da imagem e distância de projeção

[m/cm]

L (m) = 0,01626X

H1 (cm) = -1,03632X

H2 (cm) = -0,48768X

W (cm) = ±0,22352X

[Pés/polegadas]

L (pés) = 0,01626X / 0,3048

H1 (pol) = -1,03632X / 2,54

H2 (pol) = -0,48768X / 2,54

W (pol) = ±0,22352X / 2,54

16:9 Entrada de Sinal (Modo ALONGAR)

Tamanho da Imagem (Tela)			Distância de projeção [L]	Distância do centro da lente ao bordo da imagem [H]		Distância entre o centro da lente e o centro da imagem [W]
Diag. [χ]	Largura	Altura		Inferior [H1]	Superior [H2]	
120" (305 cm)	266 cm (105")	149 cm (59")	2,1 m (7' 0")	-110,6 cm (-43 17/32")	-38,9 cm (-15 19/64")	±29,2cm (11 1/2")
100" (254 cm)	221 cm (87")	125 cm (49")	1,8 m (5' 10")	-92,2 cm (-36 9/32")	-32,4 cm (-12 3/4")	±24,4cm (9 19/32")
80" (203 cm)	177 cm (70")	100 cm (39")	1,4 m (4' 8")	-73,7 cm (-29 1/32")	-25,9 cm (-10 13/64")	±19,5cm (7 43/64")

X: Tamanho da imagem (diag.) (pol/cm)

L: Distância de projeção (m/pés)

H1: Distância inferior entre o centro da lente e a parte inferior da imagem (cm/pol)

H2: Distância superior entre o centro da lente e a parte inferior da imagem (cm/pol)

W: Distância entre o centro da lente e o centro da imagem (cm/pol)

Fórmula para tamanho da imagem e distância de projeção

[m/cm]

L (m) = 0,01771X

H1 (cm) = -0,9215X

H2 (cm) = -0,32377X

W (cm) = ±0,24352X

[Pés/polegadas]

L (pés) = 0,01771X / 0,3048

H1 (pol) = -0,9215X / 2,54

H2 (pol) = -0,32377X / 2,54

W (pol) = ±0,24352X / 2,54



Nota

- Considere uma margem de erro nos valores nos diagramas acima.
- Quando a distância do centro da lente ao bordo da imagem [H] é um valor negativo, isto indica que a parte inferior da imagem está abaixo do centro da lente.

Tamanho da Tela e Distância de Projeção

Lente Grande Angular Fixa (AN-P12EX)

F2,5, f=17,1 mm

4:3 Entrada de Sinal (Modo NORMAL)

Tamanho da Imagem (Tela)			Distância de projeção [L]	Distância do centro da lente ao bordo da imagem [H]		Distância entre o centro da lente e o centro da imagem [W]
Diag. [χ]	Largura	Altura		Inferior [H1]	Superior [H2]	
250" (635 cm)	508 cm (200")	381 cm (150")	6,1 m (20' 0")	-259,1 cm (-102")	-121,9 cm (-48")	±55,9cm (22")
200" (508 cm)	406 cm (160")	305 cm (120")	4,9 m (16' 0")	-207,3 cm (-81 19/32")	-97,5 cm (-38 13/32")	±44,7cm (17 19/32")
150" (381 cm)	305 cm (120")	229 cm (90")	3,7 m (12' 0")	-155,4 cm (-61 13/64")	-73,2 cm (-28 51/64")	±33,5cm (13 13/64")
120" (305 cm)	244 cm (96")	183 cm (72")	2,9 m (9' 7")	-124,4 cm (-48 61/64")	-58,5 cm (-23 3/64")	±26,8cm (10 9/16")
100" (254 cm)	203 cm (80")	152 cm (60")	2,4 m (8' 0")	-103,6 cm (-40 51/64")	-48,8 cm (-19 13/64")	±22,4cm (8 51/64")
80" (203 cm)	163 cm (64")	122 cm (48")	2,0 m (6' 5")	-82,9 cm (-32 41/64")	-39,0 cm (-15 23/64")	±17,9cm (7 3/64")
70" (178 cm)	142 cm (56")	107 cm (42")	1,7 m (5' 7")	-72,5 cm (-28 9/16")	-34,1 cm (-13 7/16")	±15,6cm (6 5/32")
60" (152 cm)	122 cm (48")	91 cm (36")	1,5 m (4' 10")	-62,2 cm (-24 31/64")	-29,3 cm (-11 33/64")	±13,4cm (5 9/32")

χ: Tamanho da imagem (diag.) (pol/cm)

L: Distância de projeção (m/pés)

H1: Distância inferior entre o centro da lente e a parte inferior da imagem (cm/pol)

H2: Distância superior entre o centro da lente e a parte inferior da imagem (cm/pol)

W: Distância entre o centro da lente e o centro da imagem (cm/pol)

Fórmula para tamanho da imagem e distância de projeção

[m/cm]

L (m) = 0,02438χ

H1 (cm) = -1,03632χ

H2 (cm) = -0,48768χ

W (cm) = ±0,22352χ

[Pés/polegadas]

L (pés) = 0,02438χ / 0,3048

H1 (pol) = -1,03632χ / 2,54

H2 (pol) = -0,48768χ / 2,54

W (pol) = ±0,22352χ / 2,54

16:9 Entrada de Sinal (Modo ALONGAR)

Tamanho da Imagem (Tela)			Distância de projeção [L]	Distância do centro da lente ao bordo da imagem [H]		Distância entre o centro da lente e o centro da imagem [W]
Diag. [χ]	Largura	Altura		Inferior [H1]	Superior [H2]	
200" (508 cm)	443 cm (174")	249 cm (98")	5,3 m (17' 5")	-184,3 cm (-72 1/32")	-64,8 cm (-25 1/2")	±48,7cm (19 11/64")
150" (381 cm)	332 cm (131")	187 cm (74")	4,0 m (13' 1")	-138,2 cm (-54 27/64")	-48,6 cm (-19 1/8")	±36,5cm (14 3/8")
120" (305 cm)	266 cm (105")	149 cm (59")	3,2 m (10' 5")	-110,6 cm (-43 17/32")	-38,9 cm (-15 19/64")	±29,2cm (11 1/2")
100" (254 cm)	221 cm (87")	125 cm (49")	2,7 m (8' 9")	-92,2 cm (-36 9/32")	-32,4 cm (-12 3/4")	±24,4cm (9 19/32")
80" (203 cm)	177 cm (70")	100 cm (39")	2,1 m (7' 0")	-73,7 cm (-29 1/32")	-25,9 cm (-10 13/64")	±19,5cm (7 43/64")
60" (152 cm)	133 cm (52")	75 cm (29")	1,6 m (5' 3")	-55,3 cm (-21 49/64")	-19,4 cm (-7 41/64")	±14,6cm (5 3/4")

χ: Tamanho da imagem (diag.) (pol/cm)

L: Distância de projeção (m/pés)

H1: Distância inferior entre o centro da lente e a parte inferior da imagem (cm/pol)

H2: Distância superior entre o centro da lente e a parte inferior da imagem (cm/pol)

W: Distância entre o centro da lente e o centro da imagem (cm/pol)

Fórmula para tamanho da imagem e distância de projeção

[m/cm]

L (m) = 0,02656χ

H1 (cm) = -0,9215χ

H2 (cm) = -0,32377χ

W (cm) = ±0,24352χ

[Pés/polegadas]

L (pés) = 0,02656χ / 0,3048

H1 (pol) = -0,9215χ / 2,54

H2 (pol) = -0,32377χ / 2,54

W (pol) = ±0,24352χ / 2,54



- Considere uma margem de erro nos valores nos diagramas acima.
- Quando a distância do centro da lente ao bordo da imagem [H] é um valor negativo, isto indica que a parte inferior da imagem está abaixo do centro da lente.

Lente com Zoom Amplo (AN-P15EZ)

F2,5, f=21,2-25,8 mm

4:3 Entrada de Sinal (Modo NORMAL)

Tamanho da Imagem (Tela)			Distância de projeção [L]		Distância do centro da lente ao bordo da imagem [H]		Distância entre o centro da lente e o centro da imagem [W]
Diag. [X]	Largura	Altura	Mínimo [L1]	Máximo [L2]	Inferior [H1]	Superior [H2]	
250" (635 cm)	508 cm (200")	381 cm (150")	7,6 m (25' 0")	9,1 m (30' 0")	-400,1 cm (-157 1/2")	19,1 cm (7 1/2")	±177,8cm (70")
200" (508 cm)	406 cm (160")	305 cm (120")	6,1 m (20' 0")	7,3 m (24' 0")	-320,0 cm (-126")	15,2 cm (6")	±142,2cm (56")
150" (381 cm)	305 cm (120")	229 cm (90")	4,6 m (15' 0")	5,5 m (18' 0")	-240,0 cm (-94 1/2")	11,4 cm (4 1/2")	±106,7cm (42")
120" (305 cm)	244 cm (96")	183 cm (72")	3,7 m (12' 0")	4,4 m (14' 5")	-192,0 cm (-75 19/32")	9,1 cm (3 19/32")	±85,3cm (33 19/32")
100" (254 cm)	203 cm (80")	152 cm (60")	3,0 m (10' 0")	3,7 m (12' 0")	-160,0 cm (-63")	7,6 cm (3")	±71,1cm (28")
80" (203 cm)	163 cm (64")	122 cm (48")	2,4 m (8' 0")	2,9 m (9' 7")	-128,0 cm (-50 13/32")	6,1 cm (2 13/32")	±56,9cm (22 13/32")
70" (178 cm)	142 cm (56")	107 cm (42")	2,1 m (7' 0")	2,6 m (8' 5")	-112,0 cm (-44 3/32")	5,3 cm (2 3/32")	±49,8cm (19 19/32")
60" (152 cm)	122 cm (48")	91 cm (36")	1,8 m (6' 0")	2,2 m (7' 2")	-96,0 cm (-37 51/64")	4,6 cm (1 51/64")	±42,7cm (16 51/64")

X: Tamanho da imagem (diag.) (pol/cm)

L1: Distância de projeção mínima (m/pés)

L2: Distância de projeção máxima (m/pés)

H1: Distância inferior entre o centro da lente e a parte inferior da imagem (cm/pol)

H2: Distância superior entre o centro da lente e a parte inferior da imagem (cm/pol)

W: Distância entre o centro da lente e o centro da imagem (cm/pol)

Fórmula para tamanho da imagem e distância de projeção

[m/cm]

L1 (m) = 0,03048X

L2 (m) = 0,03658X

H1 (cm) = -1,6002X

H2 (cm) = 0,0762X

W (cm) = ±0,7112X

[Pés/polegadas]

L1 (pés) = 0,03048X / 0,3048

L2 (pés) = 0,03658X / 0,3048

H1 (pol) = -1,6002X / 2,54

H2 (pol) = 0,0762X / 2,54

W (pol) = ±0,7112X / 2,54

16:9 Entrada de Sinal (Modo ALONGAR)

Tamanho da Imagem (Tela)			Distância de projeção [L]		Distância do centro da lente ao bordo da imagem [H]		Distância entre o centro da lente e o centro da imagem [W]
Diag. [X]	Largura	Altura	Mínimo [L1]	Máximo [L2]	Inferior [H1]	Superior [H2]	
200" (508 cm)	443 cm (174")	249 cm (98")	6,6 m (21' 9")	8,0 m (26' 2")	-307,2 cm (-120 15/16")	58,1 cm (22 7/8")	±155,0cm (61 1/64")
150" (381 cm)	332 cm (131")	187 cm (74")	5,0 m (16' 4")	6,0 m (19' 7")	-230,4 cm (-90 45/64")	43,6 cm (17 5/32")	±116,2cm (45 3/4")
120" (305 cm)	266 cm (105")	149 cm (59")	4,0 m (13' 1")	4,8 m (15' 8")	-184,3 cm (-72 9/16")	34,9 cm (13 47/64")	±93,0cm (36 39/64")
100" (254 cm)	221 cm (87")	125 cm (49")	3,3 m (10' 11")	4,0 m (13' 1")	-153,6 cm (-60 15/32")	29,1 cm (11 7/16")	±77,5cm (30 1/2")
80" (203 cm)	177 cm (70")	100 cm (39")	2,7 m (8' 9")	3,2 m (10' 6")	-122,9 cm (-48 3/8")	23,2 cm (9 5/32")	±62,0cm (24 13/32")
60" (152 cm)	133 cm (52")	75 cm (29")	2,0 m (6' 6")	2,4 m (7' 10")	-92,1 cm (-36 9/32")	17,4 cm (6 55/64")	±46,5cm (18 19/64")

X: Tamanho da imagem (diag.) (pol/cm)

L1: Distância de projeção mínima (m/pés)

L2: Distância de projeção máxima (m/pés)

H1: Distância inferior entre o centro da lente e a parte inferior da imagem (cm/pol)

H2: Distância superior entre o centro da lente e a parte inferior da imagem (cm/pol)

W: Distância entre o centro da lente e o centro da imagem (cm/pol)

Fórmula para tamanho da imagem e distância de projeção

[m/cm]

L1 (m) = 0,03321X

L2 (m) = 0,03985X

H1 (cm) = -1,53583X

H2 (cm) = 0,29056X

W (cm) = ±0,77483X

[Pés/polegadas]

L1 (pés) = 0,03321X / 0,3048

L2 (pés) = 0,03985X / 0,3048

H1 (pol) = -1,53583X / 2,54

H2 (pol) = 0,29056X / 2,54

W (pol) = ±0,77483X / 2,54



Nota

- Considere uma margem de erro nos valores nos diagramas acima.
- Quando a distância do centro da lente ao bordo da imagem [H] é um valor negativo, isto indica que a parte inferior da imagem está abaixo do centro da lente.

Tamanho da Tela e Distância de Projeção

Lente Tele-zoom (AN-P23EZ)

F2,5, f=31,9-42,5 mm

4:3 Entrada de Sinal (Modo NORMAL)

Tamanho da Imagem (Tela)			Distância de projeção [L]		Distância do centro da lente ao bordo da imagem [H]		Distância entre o centro da lente e o centro da imagem [W]
Diag. [χ]	Largura	Altura	Mínimo [L1]	Máximo [L2]	Inferior [H1]	Superior [H2]	
250" (635 cm)	508 cm (200")	381 cm (150")	11,4 m (37' 6")	15,2 m (50' 0")	-400,1 cm (-157 1/2")	19,1 cm (7 1/2")	±177,8cm (70")
200" (508 cm)	406 cm (160")	305 cm (120")	9,1 m (30' 0")	12,2 m (40' 0")	-320,0 cm (-126")	15,2 cm (6")	±142,2cm (56")
150" (381 cm)	305 cm (120")	229 cm (90")	6,9 m (22' 6")	9,1 m (30' 0")	-240,0 cm (-94 1/2")	11,4 cm (4 1/2")	±106,7cm (42")
120" (305 cm)	244 cm (96")	183 cm (72")	5,5 m (18' 0")	7,3 m (24' 0")	-192,0 cm (-75 19/32")	9,1 cm (3 19/32")	±85,3cm (33 19/32")
100" (254 cm)	203 cm (80")	152 cm (60")	4,6 m (15' 0")	6,1 m (20' 0")	-160,0 cm (-63")	7,6 cm (3")	±71,1cm (28")
80" (203 cm)	163 cm (64")	122 cm (48")	3,7 m (12' 0")	4,9 m (16' 0")	-128,0 cm (-50 13/32")	6,1 cm (2 13/32")	±56,9cm (22 13/32")
70" (178 cm)	142 cm (56")	107 cm (42")	3,2 m (10' 6")	4,3 m (14' 0")	-112,0 cm (-44 3/32")	5,3 cm (2 3/32")	±49,8cm (19 19/32")
60" (152 cm)	122 cm (48")	91 cm (36")	2,7 m (9' 0")	3,7 m (12' 0")	-96,0 cm (-37 51/64")	4,6 cm (1 51/64")	±42,7cm (16 51/64")

χ: Tamanho da imagem (diag.) (pol/cm)

L1: Distância de projeção mínima (m/pés)

L2: Distância de projeção máxima (m/pés)

H1: Distância inferior entre o centro da lente e a parte inferior da imagem (cm/pol)

H2: Distância superior entre o centro da lente e a parte inferior da imagem (cm/pol)

W: Distância entre o centro da lente e o centro da imagem (cm/pol)

Fórmula para tamanho da imagem e distância de projeção [m/cm]

L1 (m) = 0,04572χ

L2 (m) = 0,06096χ

H1 (cm) = -1,6002χ

H2 (cm) = 0,0762χ

W (cm) = ±0,7112χ

[Pés/polegadas]

L1 (pés) = 0,04572χ / 0,3048

L2 (pés) = 0,06096χ / 0,3048

H1 (pol) = -1,6002χ / 2,54

H2 (pol) = 0,0762χ / 2,54

W (pol) = ±0,7112χ / 2,54

16:9 Entrada de Sinal (Modo ALONGAR)

Tamanho da Imagem (Tela)			Distância de projeção [L]		Distância do centro da lente ao bordo da imagem [H]		Distância entre o centro da lente e o centro da imagem [W]
Diag. [χ]	Largura	Altura	Mínimo [L1]	Máximo [L2]	Inferior [H1]	Superior [H2]	
200" (508 cm)	443 cm (174")	249 cm (98")	10,0 m (32' 8")	13,3 m (43' 7")	-307,2 cm (-120 15/16")	58,1 cm (22 7/8")	±155,0cm (61 1/64")
150" (381 cm)	332 cm (131")	187 cm (74")	7,5 m (24' 6")	10,0 m (32' 8")	-230,4 cm (-90 45/64")	43,6 cm (17 5/32")	±116,2cm (45 3/4")
120" (305 cm)	266 cm (105")	149 cm (59")	6,0 m (19' 7")	8,0 m (26' 2")	-184,3 cm (-72 9/16")	34,9 cm (13 47/64")	±93,0cm (36 39/64")
100" (254 cm)	221 cm (87")	125 cm (49")	5,0 m (16' 4")	6,6 m (21' 9")	-153,6 cm (-60 15/32")	29,1 cm (11 7/16")	±77,5cm (30 1/2")
80" (203 cm)	177 cm (70")	100 cm (39")	4,0 m (13' 1")	5,3 m (17' 5")	-122,9 cm (-48 3/8")	23,2 cm (9 5/32")	±62,0cm (24 13/32")
60" (152 cm)	133 cm (52")	75 cm (29")	3,0 m (9' 10")	4,0 m (13' 1")	-92,1 cm (-36 9/32")	17,4 cm (6 55/64")	±46,5cm (18 19/64")

χ: Tamanho da imagem (diag.) (pol/cm)

L1: Distância de projeção mínima (m/pés)

L2: Distância de projeção máxima (m/pés)

H1: Distância inferior entre o centro da lente e a parte inferior da imagem (cm/pol)

H2: Distância superior entre o centro da lente e a parte inferior da imagem (cm/pol)

W: Distância entre o centro da lente e o centro da imagem (cm/pol)

Fórmula para tamanho da imagem e distância de projeção [m/cm]

L1 (m) = 0,04981χ

L2 (m) = 0,06641χ

H1 (cm) = -1,53583χ

H2 (cm) = 0,29056χ

W (cm) = ±0,77483χ

[Pés/polegadas]

L1 (pés) = 0,04981χ / 0,3048

L2 (pés) = 0,06641χ / 0,3048

H1 (pol) = -1,53583χ / 2,54

H2 (pol) = 0,29056χ / 2,54

W (pol) = ±0,77483χ / 2,54



Nota

- Considere uma margem de erro nos valores nos diagramas acima.
- Quando a distância do centro da lente ao bordo da imagem [H] é um valor negativo, isto indica que a parte inferior da imagem está abaixo do centro da lente.

Lente Tele-zoom (AN-P30EZ)

F2,5, f=40,8-62,8 mm

4:3 Entrada de Sinal (Modo NORMAL)

Tamanho da Imagem (Tela)			Distância de projeção [L]		Distância do centro da lente ao bordo da imagem [H]		Distância entre o centro da lente e o centro da imagem [W]
Diag. [χ]	Largura	Altura	Mínimo [L1]	Máximo [L2]	Inferior [H1]	Superior [H2]	
250" (635 cm)	508 cm (200")	381 cm (150")	15,2 m (50' 0")	22,9 m (75' 0")	-400,1 cm (-157 1/2")	19,1 cm (7 1/2")	±177,8 cm (70")
200" (508 cm)	406 cm (160")	305 cm (120")	12,2 m (40' 0")	18,3 m (60' 0")	-320,0 cm (-126")	15,2 cm (6")	±142,2 cm (56")
150" (381 cm)	305 cm (120")	229 cm (90")	9,1 m (30' 0")	13,7 m (45' 0")	-240,0 cm (-94 1/2")	11,4 cm (4 1/2")	±106,7 cm (42")
120" (305 cm)	244 cm (96")	183 cm (72")	7,3 m (24' 0")	11,0 m (36' 0")	-192,0 cm (-75 19/32")	9,1 cm (3 19/32")	±85,3 cm (33 19/32")
100" (254 cm)	203 cm (80")	152 cm (60")	6,1 m (20' 0")	9,1 m (30' 0")	-160,0 cm (-63")	7,6 cm (3")	±71,1 cm (28")
80" (203 cm)	163 cm (64")	122 cm (48")	4,9 m (16' 0")	7,3 m (24' 0")	-128,0 cm (-50 13/32")	6,1 cm (2 13/32")	±56,9 cm (22 13/32")
70" (178 cm)	142 cm (56")	107 cm (42")	4,3 m (14' 0")	6,4 m (21' 0")	-112,0 cm (-44 3/32")	5,3 cm (2 3/32")	±49,8 cm (19 19/32")
60" (152 cm)	122 cm (48")	91 cm (36")	3,7 m (12' 0")	5,5 m (18' 0")	-96,0 cm (-37 51/64")	4,6 cm (1 51/64")	±42,7 cm (16 51/64")

χ: Tamanho da imagem (diag.) (pol/cm)

L1: Distância de projeção mínima (m/pés)

L2: Distância de projeção máxima (m/pés)

H1: Distância inferior entre o centro da lente e a parte inferior da imagem (cm/pol)

H2: Distância superior entre o centro da lente e a parte inferior da imagem (cm/pol)

W: Distância entre o centro da lente e o centro da imagem (cm/pol)

Fórmula para tamanho da imagem e distância de projeção

[m/cm]

L1 (m) = 0,06096χ

L2 (m) = 0,09144χ

H1 (cm) = -1,6002χ

H2 (cm) = 0,0762χ

W (cm) = ±0,7112χ

[Pés/polegadas]

L1 (pés) = 0,06096χ / 0,3048

L2 (pés) = 0,09144χ / 0,3048

H1 (pol) = -1,6002χ / 2,54

H2 (pol) = 0,0762χ / 2,54

W (pol) = ±0,7112χ / 2,54

16:9 Entrada de Sinal (Modo ALONGAR)

Tamanho da Imagem (Tela)			Distância de projeção [L]		Distância do centro da lente ao bordo da imagem [H]		Distância entre o centro da lente e o centro da imagem [W]
Diag. [χ]	Largura	Altura	Mínimo [L1]	Máximo [L2]	Inferior [H1]	Superior [H2]	
200" (508 cm)	443 cm (174")	249 cm (98")	13,3 m (43' 7")	19,9 m (65' 4")	-307,2 cm (-120 15/16")	58,1 cm (22 7/8")	±155,0cm (61 1/64")
150" (381 cm)	332 cm (131")	187 cm (74")	10,0 m (32' 8")	14,9 m (49' 0")	-230,4 cm (-90 45/64")	43,6 cm (17 5/32")	±116,2cm (45 3/4")
120" (305 cm)	266 cm (105")	149 cm (59")	8,0 m (26' 2")	12,0 m (39' 3")	-184,3 cm (-72 9/16")	34,9 cm (13 47/64")	±93,0cm (36 39/64")
100" (254 cm)	221 cm (87")	125 cm (49")	6,6 m (21' 9")	10,0 m (32' 8")	-153,6 cm (-60 15/32")	29,1 cm (11 7/16")	±77,5cm (30 1/2")
80" (203 cm)	177 cm (70")	100 cm (39")	5,3 m (17' 5")	8,0 m (26' 2")	-122,9 cm (-48 3/8")	23,2 cm (9 5/32")	±62,0cm (24 13/32")
60" (152 cm)	133 cm (52")	75 cm (29")	4,0 m (13' 1")	6,0 m (19' 7")	-92,1 cm (-36 9/32")	17,4 cm (6 55/64")	±46,5cm (18 19/64")

χ: Tamanho da imagem (diag.) (pol/cm)

L1: Distância de projeção mínima (m/pés)

L2: Distância de projeção máxima (m/pés)

H1: Distância inferior entre o centro da lente e a parte inferior da imagem (cm/pol)

H2: Distância superior entre o centro da lente e a parte inferior da imagem (cm/pol)

W: Distância entre o centro da lente e o centro da imagem (cm/pol)

Fórmula para tamanho da imagem e distância de projeção

[m/cm]

L1 (m) = 0,06641χ

L2 (m) = 0,09962χ

H1 (cm) = -1,53583χ

H2 (cm) = 0,29056χ

W (cm) = ±0,77483χ

[Pés/polegadas]

L1 (pés) = 0,06641χ / 0,3048

L2 (pés) = 0,09962χ / 0,3048

H1 (pol) = -1,53583χ / 2,54

H2 (pol) = 0,29056χ / 2,54

W (pol) = ±0,77483χ / 2,54



Nota

- Considere uma margem de erro nos valores nos diagramas acima.
- Quando a distância do centro da lente ao bordo da imagem [H] é um valor negativo, isto indica que a parte inferior da imagem está abaixo do centro da lente.

Tamanho da Tela e Distância de Projeção

Lente Tele-zoom (AN-P45EZ)

F2,5, f=62,1-97,8 mm

4:3 Entrada de Sinal (Modo NORMAL)

Tamanho da Imagem (Tela)			Distância de projeção [L]		Distância do centro da lente ao bordo da imagem [H]		Distância entre o centro da lente e o centro da imagem [W]
Diag. [X]	Largura	Altura	Mínimo [L1]	Máximo [L2]	Inferior [H1]	Superior [H2]	
250" (635 cm)	508 cm (200")	381 cm (150")	22,9 m (75' 0")	35,6 m (116' 8")	-400,1 cm (-157 1/2")	19,1 cm (7 1/2")	±177,8cm (70")
200" (508 cm)	406 cm (160")	305 cm (120")	18,3 m (60' 0")	28,4 m (93' 4")	-320,0 cm (-126")	15,2 cm (6")	±142,2cm (56")
150" (381 cm)	305 cm (120")	229 cm (90")	13,7 m (45' 0")	21,3 m (70' 0")	-240,0 cm (-94 1/2")	11,4 cm (4 1/2")	±106,7cm (42")
120" (305 cm)	244 cm (96")	183 cm (72")	11,0 m (36' 0")	17,1 m (56' 0")	-192,0 cm (-75 19/32")	9,1 cm (3 19/32")	±85,3cm (33 19/32")
100" (254 cm)	203 cm (80")	152 cm (60")	9,1 m (30' 0")	14,2 m (46' 8")	-160,0 cm (-63")	7,6 cm (3")	±71,1cm (28")
80" (203 cm)	163 cm (64")	122 cm (48")	7,3 m (24' 0")	11,4 m (37' 4")	-128,0 cm (-50 19/32")	6,1 cm (2 19/32")	±56,9cm (22 19/32")
70" (178 cm)	142 cm (56")	107 cm (42")	6,4 m (21' 0")	10,0 m (32' 8")	-112,0 cm (-44 3/32")	5,3 cm (2 3/32")	±49,8cm (19 19/32")
60" (152 cm)	122 cm (48")	91 cm (36")	5,5 m (18' 0")	8,5 m (28' 0")	-96,0 cm (-37 51/64")	4,6 cm (1 51/64")	±42,7cm (16 51/64")

X: Tamanho da imagem (diag.) (pol/cm)

L1: Distância de projeção mínima (m/pés)

L2: Distância de projeção máxima (m/pés)

H1: Distância inferior entre o centro da lente e a parte inferior da imagem (cm/pol)

H2: Distância superior entre o centro da lente e a parte inferior da imagem (cm/pol)

W: Distância entre o centro da lente e o centro da imagem (cm/pol)

Fórmula para tamanho da imagem e distância de projeção [m/cm]

L1 (m) = 0,09144X

L2 (m) = 0,14224X

H1 (cm) = -1,6002X

H2 (cm) = 0,0762X

W (cm) = ±0,7112X

[Pés/polegadas]

L1 (pés) = 0,09144X / 0,3048

L2 (pés) = 0,14224X / 0,3048

H1 (pol) = -1,6002X / 2,54

H2 (pol) = 0,0762X / 2,54

W (pol) = ±0,7112X / 2,54

16:9 Entrada de Sinal (Modo ALONGAR)

Tamanho da Imagem (Tela)			Distância de projeção [L]		Distância do centro da lente ao bordo da imagem [H]		Distância entre o centro da lente e o centro da imagem [W]
Diag. [X]	Largura	Altura	Mínimo [L1]	Máximo [L2]	Inferior [H1]	Superior [H2]	
200" (508 cm)	443 cm (174")	249 cm (98")	19,9 m (65' 4")	31,0 m (101' 8")	-307,2 cm (-120 15/16")	58,1 cm (22 7/8")	±155,0cm (61 1/64")
150" (381 cm)	332 cm (131")	187 cm (74")	14,9 m (49' 0")	23,2 m (76' 3")	-230,4 cm (-90 45/64")	43,6 cm (17 5/32")	±116,2cm (45 3/4")
120" (305 cm)	266 cm (105")	149 cm (59")	12,0 m (39' 3")	18,6 m (61' 0")	-184,3 cm (-72 9/16")	34,9 cm (13 47/64")	±93,0cm (36 39/64")
100" (254 cm)	221 cm (87")	125 cm (49")	10,0 m (32' 8")	15,5 m (50' 10")	-153,6 cm (-60 15/32")	29,1 cm (11 7/16")	±77,5cm (30 1/2")
80" (203 cm)	177 cm (70")	100 cm (39")	8,0 m (26' 2")	12,4 m (40' 8")	-122,9 cm (-48 3/8")	23,2 cm (9 5/32")	±62,0cm (24 19/32")
60" (152 cm)	133 cm (52")	75 cm (29")	6,0 m (19' 7")	9,3 m (30' 6")	-92,1 cm (-36 9/32")	17,4 cm (6 55/64")	±46,5cm (18 19/64")

X: Tamanho da imagem (diag.) (pol/cm)

L1: Distância de projeção mínima (m/pés)

L2: Distância de projeção máxima (m/pés)

H1: Distância inferior entre o centro da lente e a parte inferior da imagem (cm/pol)

H2: Distância superior entre o centro da lente e a parte inferior da imagem (cm/pol)

W: Distância entre o centro da lente e o centro da imagem (cm/pol)

Fórmula para tamanho da imagem e distância de projeção [m/cm]

L1 (m) = 0,09962X

L2 (m) = 0,15497X

H1 (cm) = -1,53583X

H2 (cm) = 0,29056X

W (cm) = ±0,77483X

[Pés/polegadas]

L1 (pés) = 0,09962X / 0,3048

L2 (pés) = 0,15497X / 0,3048

H1 (pol) = -1,53583X / 2,54

H2 (pol) = 0,29056X / 2,54

W (pol) = ±0,77483X / 2,54



Nota

- Considere uma margem de erro nos valores nos diagramas acima.
- Quando a distância do centro da lente ao bordo da imagem [H] é um valor negativo, isto indica que a parte inferior da imagem está abaixo do centro da lente.

Atribuições dos Pinos de Conexão

Terminais de entrada de COMPUTER/COMPONENT e de saída de COMPUTER/COMPONENT:

Conector fêmea Mini D-sub de 15 pinos

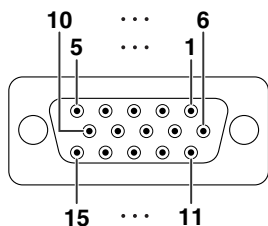

Entrada RGB

1. Entrada de vídeo (vermelho)
2. Entrada de vídeo (verde/sync em verde)
3. Entrada de vídeo (azul)
4. Não conectado
5. Não conectado
6. Terra (vermelho)
7. Terra (verde/sync em verde)
8. Terra (azul)
9. Não conectado
10. GND
11. Não conectado
12. Dados bidirecionais
13. Sinal de sincronização horizontal: Nível TTL
14. Sinal de sincronização vertical: Nível TTL
15. Clock de dados

Entrada de componente

1. P_R (C_R)
2. Y
3. P_B (C_B)
4. Não conectado
5. Não conectado
6. Terra (P_R)
7. Terra (Y)
8. Terra (P_B)
9. Não conectado
10. Não conectado
11. Não conectado
12. Não conectado
13. Não conectado
14. Não conectado
15. Não conectado

Terminal DVI-D: Conector de 24 pinos

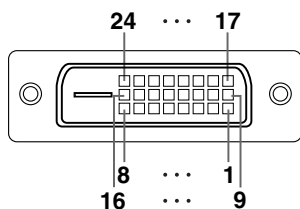

Pino No.

- | Pino No. | Nome |
|----------|-----------------------------|
| 1 | Dados T.M.D.S 2- |
| 2 | Dados T.M.D.S 2+ |
| 3 | Escudo dados T.M.D.S 2 |
| 4 | Não conectado |
| 5 | Não conectado |
| 6 | Relógio DDC |
| 7 | Dados DDC |
| 8 | Não conectado |
| 9 | Dados T.M.D.S 1- |
| 10 | Dados T.M.D.S 1+ |
| 11 | Escudo dados T.M.D.S 1 |
| 12 | Não conectado |
| 13 | Não conectado |
| 14 | Força +5 V |
| 15 | Terra |
| 16 | Deteção de plugue em tensão |

Pino No.

- | Pino No. | Nome |
|----------|------------------------|
| 17 | Dados T.M.D.S 0- |
| 18 | Dados T.M.D.S 0+ |
| 19 | Escudo dados T.M.D.S 0 |
| 20 | Não conectado |
| 21 | Não conectado |
| 22 | Escudo relógio T.M.D.S |
| 23 | Relógio T.M.D.S+ |
| 24 | Relógio T.M.D.S- |

Terminal HDMI

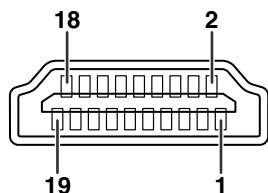

Pino No.

- | Pino No. | Nome |
|----------|-----------------------------|
| 1 | Dados T.M.D.S 2+ |
| 2 | Proteção de dados T.M.D.S 2 |
| 3 | Dados T.M.D.S 2- |
| 4 | Dados T.M.D.S 1+ |
| 5 | Proteção de dados T.M.D.S 1 |
| 6 | Dados T.M.D.S 1- |
| 7 | Dados T.M.D.S 0+ |

Pino No.

- | Pino No. | Nome |
|----------|-----------------------------|
| 8 | Proteção de dados T.M.D.S 0 |
| 9 | Dados T.M.D.S 0- |
| 10 | Relógio T.M.D.S + |
| 11 | Proteção de relógio T.M.D.S |
| 12 | Relógio T.M.D.S - |
| 13 | CEC |

Pino No.

- | Pino No. | Nome |
|----------|------------------|
| 14 | Reservado |
| 15 | SCL |
| 16 | SDA |
| 17 | Terra DDC/CEC |
| 18 | Tensão de +5V |
| 19 | Deteção hot-plug |

Atribuições dos Pinos de Conexão

Terminal RS-232C: Conector macho D-sub de 9 pinos

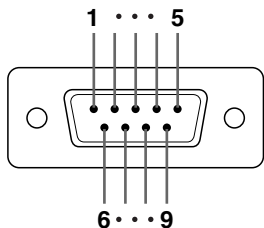

Pino No.	Sinal	Nome
1		
2	RD	Receber Dados
3	SD	Enviar Dados
4		
5	SG	Aterramento do sinal
6		
7	RS	Solicitar para Enviar
8	CS	Limpar para Enviar
9		

E/S	Referência
	Não conectado
Entrada	Conectado ao circuito interno
Saída	Conectado ao circuito interno
	Não conectado
	Conectado ao circuito interno
	Não conectado
	Conectado a CS no circuito interno
	Conectado a RS no circuito interno
	Não conectado

Conexão recomendada do cabo RS-232C: Conector fêmea D-sub de 9 pinos

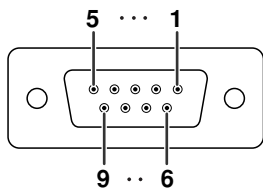

Pino No.	Sinal	Pino No.	Sinal
1	CD	1	CD
2	RD	2	RD
3	SD	3	SD
4	ER	4	ER
5	SG	5	SG
6	DR	6	DR
7	RS	7	RS
8	CS	8	CS
9	CI	9	CI

Nota

- Dependendo do dispositivo de controle, poderá ser necessário conectar o Pino 4 e o Pino 6 no dispositivo de controle (p.ex. computador).

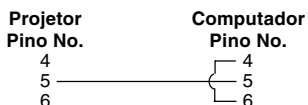

Terminal LAN: LAN (RJ-45)

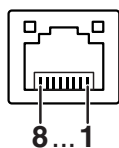

Pino No.	Sinal	Pino No.	Sinal
1	TX+	5	
2	TX-	6	RX-
3	RX+	7	
4		8	

Especificações para Terminal de Controle Remoto com Fio

Especificações para entrada de controle remoto

- Cabo de miniplugue de $\varnothing 3,5$ mm
- Externo: GND
- Interno: +3,3V

Códigos de função e transmissão

CONTROL ITEM	CÓDIGO DE SISTEMA					CÓDIGO DE DADOS								DE AVALIAÇÃO CÓDIGO	
	C1	C2	C3	C4	C5	C6	C7	C8	C9	C10	C11	C12	C13	C14	C15
STANDBY	1	0	1	1	0	0	1	1	0	1	0	0	1	1	0
ON	1	0	1	1	0	0	1	1	0	1	0	1	0	1	0
ZOOM +	1	0	1	1	0	0	0	0	1	0	1	0	1	0	0
ZOOM -	1	0	1	1	0	1	0	0	1	0	1	0	1	1	0
FOCUS +	1	0	1	1	0	0	0	1	0	0	1	1	1	1	0
FOCUS -	1	0	1	1	0	1	0	1	0	0	1	1	1	1	0
H&V LENS SHIFT	1	0	1	1	0	0	0	1	1	0	0	0	1	1	0
KEYSTONE	1	0	1	1	0	1	1	0	1	0	0	0	1	1	0
MENU	1	0	1	1	0	0	0	1	0	0	0	1	1	1	0
▲	1	0	1	1	0	0	0	1	1	1	0	0	1	1	0
◀	1	0	1	1	0	0	0	0	0	1	0	1	0	1	0
▶	1	0	1	1	0	1	1	1	1	0	0	1	0	1	0
▼	1	0	1	1	0	1	0	1	1	1	0	0	1	1	0
ENTER	1	0	1	1	0	1	1	1	0	1	0	1	0	1	0
UNDO	1	0	1	1	0	1	0	0	1	1	0	1	0	1	0
MAGNIFY +	1	0	1	1	0	1	0	1	1	0	1	1	0	1	0
MAGNIFY -	1	0	1	1	0	1	0	1	1	0	1	0	1	1	0

CONTROL ITEM	CÓDIGO DE SISTEMA					CÓDIGO DE DADOS								DE AVALIAÇÃO CÓDIGO	
	C1	C2	C3	C4	C5	C6	C7	C8	C9	C10	C11	C12	C13	C14	C15
FREEZE	1	0	1	1	0	1	0	1	1	0	0	0	1	1	0
VOL +	1	0	1	1	0	0	0	1	0	1	0	0	0	1	0
VOL -	1	0	1	1	0	1	0	1	0	1	0	0	0	1	0
BREAK TIMER	1	0	1	1	0	0	0	1	0	1	1	0	1	1	0
SHUTTER OPEN	1	0	1	1	0	0	1	0	0	1	0	0	1	1	0
SHUTTER CLOSE	1	0	1	1	0	1	1	0	0	1	0	0	1	1	0
MUTE	1	0	1	1	0	1	1	1	0	1	0	0	0	1	0
AUTO SYNC	1	0	1	1	0	0	1	0	1	1	1	1	1	1	0
PICTURE MODE	1	0	1	1	0	1	0	0	1	1	1	0	0	1	0
RESIZE	1	0	1	1	0	0	1	1	1	1	0	1	0	1	0
COMPUTER1	1	0	1	1	0	1	0	1	0	1	1	0	0	1	0
COMPUTER2	1	0	1	1	0	0	1	1	0	1	1	0	0	1	0
DVI-D	1	0	1	1	0	1	0	1	0	1	1	0	1	1	0
HDMI	1	0	1	1	0	1	0	0	0	1	0	0	1	1	0
VIDEO	1	0	1	1	0	0	1	0	0	1	1	0	0	1	0
S-VIDEO	1	0	1	1	0	1	1	0	0	1	1	0	0	1	0

Código de função de controle remoto

LSB

MSB

C1	C2	C3	C4	C5	C6	C7	C8	C9	C10	C11	C12	C13	C14	C15
1	0	1	1	0	*	*	*	*	*	*	*	*	1	0

- Os códigos de sistema C1 a C5 são fixos como "10110".
- Os códigos C14 e C15 são bits de confirmação reversa, com "10" indicando "Frontal" e "01" indicando "Traseira".

Formato do sinal do controle remoto Sharp

Formato da transmissão: formato de 15 bits

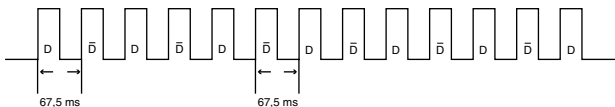

Forma de onda do sinal de saída: Saída com modulação de posição de pulsos

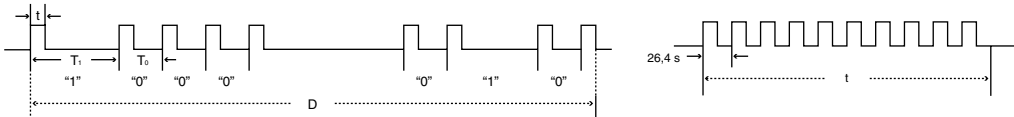

- $t = 264 \mu s$
- $T_0 = 1,05 ms$
- $T_1 = 2,10 ms$
- Frequência de portadora de pulsos = 455/12 kHz
- Ciclo de trabalho = 1:1

Código de controle de transmissão

15 bit

C1	C2	C3	C4	C5	C6	C7	C8	C9	C10	C11	C12	C13	C14	C15
Endereço do sistema					Bit de dados de tecla de função					Dados Expansão		Máscara	Dados Determinação	
Bit de dados comuns de D para \bar{D}					Reversão em \bar{D}									

Exemplo de reversão D para \bar{D}

D	C1	C2	C3	C4	C5	C6	C7	C8	C9	C10	C11	C12	C13	C14	C15
D	1	0	1	1	0	1	0	0	0	0	0	0	0	1	0
\bar{D}	C1	C2	C3	C4	C5	C6	C7	C8	C9	C10	C11	C12	C13	C14	C15
\bar{D}	1	0	1	1	0	0	1	1	1	1	1	1	1	0	1

RS-232C Especificações e Configurações de Comandos

Controle de computador

Você utilizar um computador para controlar o projetor, conectando um cabo de controle serial RS-232C (tipo cruzado, disponível comercialmente) ao projetor. (Para a conexão, consulte a página 27 do manual de operação do projetor.)

Condições de comunicação

Ajuste as configurações da porta serial do computador para coincidir com a tabela.

Formato do sinal: Cumpre o padrão RS-232C.

Bit de paridade: Nenhum

Taxa de bauds*: 9.600 bps/38.400 bps/115.200 bps

Bit de parada: 1 bit

Comprimento de dados: 8 bits

Controle de fluxo: Nenhum

*Defina a taxa baud do projetor para a mesma taxa usada pelo computador.

Formato básico

Os comandos do computador são enviados na ordem seguinte: comando, parâmetro, e código de retorno.

Depois que o projetor processa o comando do computador, envia um código de resposta ao computador.

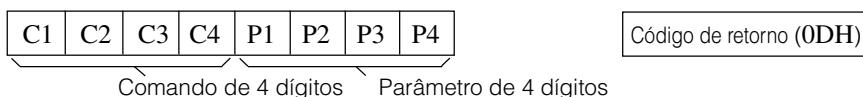

Formato do código de resposta

Resposta normal

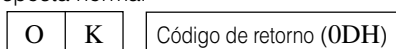

Resposta do problema (erro de comunicação ou comando incorreto)

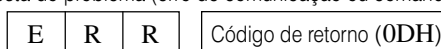

Informação

- Quando você tiver mais de um comando para executar no projetor, envie cada um deles somente depois de receber o código de resposta do comando anterior.
- “POWR????” “TABN ___ 1” “TLPS ___ 1” “TLPS ___ 2” “TPOW ___ 1” “TLPN ___ 1” “TLTT ___ 1” “TLTT ___ 2” “TLTM ___ 1” “TLTM ___ 2” “TLTL ___ 1” “TLTL ___ 2” “TNAM ___ 1” “MNRD ___ 1” “SNRD ___ 1” “PJNO ___ 1”
 - Quando o projetor recebe os comandos especiais mostrados acima:
 - * O menu na tela não desaparecerá.
 - * O temporizador “Auto Desligamento” não será desativado.
 - Comandos especiais estão disponíveis para aplicativos que requerem polling contínuo. (Para não ocorrer problemas, não envie repetida ou periodicamente no modo ESPERA quaisquer comandos além destes comandos especiais.)

Nota

- Ao controlar o projetor usando os comandos RS-232C, você pode confirmar os valores de ajuste do projetor a partir de um computador. Para confirmar cada valor de ajuste, envie o comando de exibição para cada menu (por exemplo, RARE ___ 0) e, em seguida, consulte o display de exibição na tela. Ao usar os comandos de definição/ajuste em vez dos comandos de exibição de menu, definições/ajustes são executados sem o display de exibição na tela.
- Se aparecer um sublinhado (_) na coluna de parâmetros, digite um espaço.
- Se aparecer um asterisco (*), digite um valor na faixa indicada entre parênteses em Conteúdos de Controle.

Em conformidade com PJLink™ :

Este produto está em conformidade com PJLink padrão Classe 1, e todos os comandos da Classe 1 estão implementados.

Confirma-se que este produto está em conformidade com a especificação do PJLink padrão versão 1.00. Para maiores informações, visite “<http://pjlink.jbmia.or.jp/english/>”.

RS-232C Especificações e Configurações de Comandos

Conteúdos de Controle			Comando	Parâmetro	Retorno			
					Ligar	Modo de espera (ou tempo de inicialização de 40 segundos)		
Reajustar	COMPUTER2	Normal	R B S R	1	OK ou ERR	ERR		
		Alongar	R B S R	2	OK ou ERR	ERR		
		Dot by Dot (Computador) / Borda (Vídeo)	R B S R	3	OK ou ERR	ERR		
		Alongar Inteligente	R B S R	4	OK ou ERR	ERR		
		Cheio	R B S R	5	OK ou ERR	ERR		
		Borda (Computador)	R B S R	6	OK ou ERR	ERR		
		Area Zoom	R B S R	10	OK ou ERR	ERR		
		V-Alongar	R B S R	11	OK ou ERR	ERR		
		DVI	Normal	R C S R	1	OK ou ERR	ERR	
			Alongar	R C S R	2	OK ou ERR	ERR	
			Dot by Dot (Computador) / Borda (Vídeo)	R C S R	3	OK ou ERR	ERR	
			Alongar Inteligente	R C S R	4	OK ou ERR	ERR	
	Cheio		R C S R	5	OK ou ERR	ERR		
	Borda (Computador)		R C S R	6	OK ou ERR	ERR		
	Area Zoom		R C S R	10	OK ou ERR	ERR		
	V-Alongar		R C S R	11	OK ou ERR	ERR		
	HDMI		Normal	R D S R	1	OK ou ERR	ERR	
			Alongar	R D S R	2	OK ou ERR	ERR	
			Dot by Dot (Computador) / Borda (Vídeo)	R D S R	3	OK ou ERR	ERR	
			Alongar Inteligente	R D S R	4	OK ou ERR	ERR	
		Cheio	R D S R	5	OK ou ERR	ERR		
		Borda (Computador)	R D S R	6	OK ou ERR	ERR		
		Area Zoom	R D S R	10	OK ou ERR	ERR		
		V-Alongar	R D S R	11	OK ou ERR	ERR		
		VIDEO	Normal	R A S V	1	OK ou ERR	ERR	
			Alongar	R A S V	2	OK ou ERR	ERR	
			Borda	R A S V	3	OK ou ERR	ERR	
			Alongar Inteligente	R A S V	4	OK ou ERR	ERR	
	Area Zoom		R A S V	10	OK ou ERR	ERR		
	V-Alongar		R A S V	11	OK ou ERR	ERR		
	S-VIDEO		Normal	R B S V	1	OK ou ERR	ERR	
			Alongar	R B S V	2	OK ou ERR	ERR	
			Borda	R B S V	3	OK ou ERR	ERR	
			Alongar Inteligente	R B S V	4	OK ou ERR	ERR	
			Area Zoom	R B S V	10	OK ou ERR	ERR	
			V-Alongar	R B S V	11	OK ou ERR	ERR	
		Entrada COMPUTER1	Modo Imagem	Padrão	R A P S	10	OK ou ERR	ERR
				Apresentação	R A P S	11	OK ou ERR	ERR
				Cinema	R A P S	12	OK ou ERR	ERR
				Personalizado	R A P S	13	OK ou ERR	ERR
				Contraste	R A P I	***	OK ou ERR	ERR
				Brilho	R A B R	***	OK ou ERR	ERR
	Cor			R A C O	***	OK ou ERR	ERR	
	Matiz			R A T I	***	OK ou ERR	ERR	
	Vermelho			R A R D	***	OK ou ERR	ERR	
	Verde			R A G N	***	OK ou ERR	ERR	
	Azul			R A B E	***	OK ou ERR	ERR	
	Nitidez			R A S H	***	OK ou ERR	ERR	
Temp Cor *4	R A C T		***	OK ou ERR	ERR			
Progress.	2D Progress.		R A I P	0	OK ou ERR	ERR		
	3D Progress.		R A I P	1	OK ou ERR	ERR		
	Filme		R A I P	2	OK ou ERR	ERR		
DNR	Desligado		R A N R	0	OK ou ERR	ERR		
	Nível 1		R A N R	1	OK ou ERR	ERR		
	Nível 2		R A N R	2	OK ou ERR	ERR		
	Nível 3		R A N R	3	OK ou ERR	ERR		
Reinício de Ajuste	R A R E		1	OK ou ERR	ERR			
Tipo de Sinal	Auto		I A S I	0	OK ou ERR	ERR		
	RGB		I A S I	1	OK ou ERR	ERR		
	Componente		I A S I	2	OK ou ERR	ERR		
Exibição (Tela de status)	R A R E		0	OK ou ERR	ERR			
Entrada COMPUTER2	Modo Imagem		Padrão	R B P S	10	OK ou ERR	ERR	
			Apresentação	R B P S	11	OK ou ERR	ERR	
			Cinema	R B P S	12	OK ou ERR	ERR	
			Personalizado	R B P S	13	OK ou ERR	ERR	
			Contraste	R B P I	***	OK ou ERR	ERR	
			Brilho	R B B R	***	OK ou ERR	ERR	
			Cor	R B C O	***	OK ou ERR	ERR	
			Matiz	R B T I	***	OK ou ERR	ERR	
			Vermelho	R B R D	***	OK ou ERR	ERR	
			Verde	R B G N	***	OK ou ERR	ERR	
			Azul	R B B E	***	OK ou ERR	ERR	
			Nitidez	R B S H	***	OK ou ERR	ERR	
	Temp Cor *4		R B C T	***	OK ou ERR	ERR		
	Progress.		2D Progress.	R B I P	0	OK ou ERR	ERR	
			3D Progress.	R B I P	1	OK ou ERR	ERR	
			Filme	R B I P	2	OK ou ERR	ERR	
	DNR		Desligado	R B N R	0	OK ou ERR	ERR	
			Nível 1	R B N R	1	OK ou ERR	ERR	
			Nível 2	R B N R	2	OK ou ERR	ERR	
			Nível 3	R B N R	3	OK ou ERR	ERR	
	Reinício de Ajuste		R B R E	1	OK ou ERR	ERR		
	Tipo de Sinal		Auto	I B S I	0	OK ou ERR	ERR	
			RGB	I B S I	1	OK ou ERR	ERR	
		Componente	I B S I	2	OK ou ERR	ERR		
	Exibição (Tela de status)	R B R E	0	OK ou ERR	ERR			

RS-232C Especificações e Configurações de Comandos

Conteúdos de Controle			Comando	Parâmetro	Retorno		
					Ligar	Modo de espera (ou tempo de inicialização de 40 segundos)	
Entrada DVI	Modo Imagem	Padrão	R C P S	- - - 1 0	OK ou ERR	ERR	
		Apresentação	R C P S	- - - 1 1	OK ou ERR	ERR	
		Cinema	R C P S	- - - 1 2	OK ou ERR	ERR	
		Personalizado	R C P S	- - - 1 3	OK ou ERR	ERR	
	Contraste	-30 – +30	R C P I	- * * *	OK ou ERR	ERR	
	Brilho	-30 – +30	R C B R	- * * *	OK ou ERR	ERR	
	Cor	-30 – +30	R C C O	- * * *	OK ou ERR	ERR	
	Matiz	-30 – +30	R C T I	- * * *	OK ou ERR	ERR	
	Vermelho	-30 – +30	R C R D	- * * *	OK ou ERR	ERR	
	Verde	-30 – +30	R C G N	- * * *	OK ou ERR	ERR	
	Azul	-30 – +30	R C B E	- * * *	OK ou ERR	ERR	
	Nitidez	-30 – +30	R C S H	- * * *	OK ou ERR	ERR	
	Temp Cor *4		R C C T	- * * *	OK ou ERR	ERR	
	Progress.	2D Progress.	R C I P	- - - 0	OK ou ERR	ERR	
		3D Progress.	R C I P	- - - 1	OK ou ERR	ERR	
		Filme	R C I P	- - - 2	OK ou ERR	ERR	
	DNR	Desligado	R C N R	- - - 0	OK ou ERR	ERR	
		Nível 1	R C N R	- - - 1	OK ou ERR	ERR	
		Nível 2	R C N R	- - - 2	OK ou ERR	ERR	
		Nível 3	R C N R	- - - 3	OK ou ERR	ERR	
	Reinício de Ajuste		R C R E	- - - 1	OK ou ERR	ERR	
	Tipo de Sinal	RGB PC Digit	I C S I	- - - 3	OK ou ERR	ERR	
		Com PC Digit	I C S I	- - - 4	OK ou ERR	ERR	
		RGB Vid. Digit	I C S I	- - - 5	OK ou ERR	ERR	
		Com Vid. Digit	I C S I	- - - 6	OK ou ERR	ERR	
	Ampl. Dinâmica	Auto	H M C D	- - - 0	OK ou ERR	ERR	
		Padrão	H M C D	- - - 1	OK ou ERR	ERR	
		Aumentado	H M C D	- - - 2	OK ou ERR	ERR	
	Espaço da Cor	Auto	H M C C	- - - 0	OK ou ERR	ERR	
		ITU601	H M C C	- - - 1	OK ou ERR	ERR	
		ITU709	H M C C	- - - 2	OK ou ERR	ERR	
	Exibição (Tela de status)		R C R E	- - - 0	OK ou ERR	ERR	
	Entrada HDMI	Modo Imagem	Padrão	R D P S	- - - 1 0	OK ou ERR	ERR
			Apresentação	R D P S	- - - 1 1	OK ou ERR	ERR
			Cinema	R D P S	- - - 1 2	OK ou ERR	ERR
			Personalizado	R D P S	- - - 1 3	OK ou ERR	ERR
		Contraste	-30 – +30	R D P I	- * * *	OK ou ERR	ERR
		Brilho	-30 – +30	R D B R	- * * *	OK ou ERR	ERR
		Cor	-30 – +30	R D C O	- * * *	OK ou ERR	ERR
		Matiz	-30 – +30	R D T I	- * * *	OK ou ERR	ERR
Vermelho		-30 – +30	R D R D	- * * *	OK ou ERR	ERR	
Verde		-30 – +30	R D G N	- * * *	OK ou ERR	ERR	
Azul		-30 – +30	R D B E	- * * *	OK ou ERR	ERR	
Nitidez		-30 – +30	R D S H	- * * *	OK ou ERR	ERR	
Temp Cor *4			R D C T	- * * *	OK ou ERR	ERR	
Progress.		2D Progress.	R D I P	- - - 0	OK ou ERR	ERR	
		3D Progress.	R D I P	- - - 1	OK ou ERR	ERR	
		Filme	R D I P	- - - 2	OK ou ERR	ERR	
DNR		Desligado	R D N R	- - - 0	OK ou ERR	ERR	
		Nível 1	R D N R	- - - 1	OK ou ERR	ERR	
		Nível 2	R D N R	- - - 2	OK ou ERR	ERR	
		Nível 3	R D N R	- - - 3	OK ou ERR	ERR	
Reinício de Ajuste			R D R E	- - - 1	OK ou ERR	ERR	
Tipo de Sinal		Autovídeo dig.	I D S I	- - - 2 0	OK ou ERR	ERR	
		RGB Vid. Digit	I D S I	- - - 5	OK ou ERR	ERR	
		Com Vid. Digit	I D S I	- - - 6	OK ou ERR	ERR	
		RGB PC Digit	I D S I	- - - 3	OK ou ERR	ERR	
		Com PC Digit	I D S I	- - - 4	OK ou ERR	ERR	
Ampl. Dinâmica		Auto	H M D D	- - - 0	OK ou ERR	ERR	
		Padrão	H M D D	- - - 1	OK ou ERR	ERR	
		Aumentado	H M D D	- - - 2	OK ou ERR	ERR	
Espaço da Cor		Auto	H M D C	- - - 0	OK ou ERR	ERR	
		ITU601	H M D C	- - - 1	OK ou ERR	ERR	
		ITU709	H M D C	- - - 2	OK ou ERR	ERR	
Exibição (Tela de status)			R D R E	- - - 0	OK ou ERR	ERR	
Entrada VIDEO		Modo Imagem	Padrão	V A P S	- - - 1 0	OK ou ERR	ERR
			Apresentação	V A P S	- - - 1 1	OK ou ERR	ERR
			Cinema	V A P S	- - - 1 2	OK ou ERR	ERR
			Personalizado	V A P S	- - - 1 3	OK ou ERR	ERR
		Contraste	-30 – +30	V A P I	- * * *	OK ou ERR	ERR
		Brilho	-30 – +30	V A B R	- * * *	OK ou ERR	ERR
		Cor	-30 – +30	V A C O	- * * *	OK ou ERR	ERR
	Matiz	-30 – +30	V A T I	- * * *	OK ou ERR	ERR	
	Vermelho	-30 – +30	V A R D	- * * *	OK ou ERR	ERR	
	Verde	-30 – +30	V A G N	- * * *	OK ou ERR	ERR	
	Azul	-30 – +30	V A B E	- * * *	OK ou ERR	ERR	
	Nitidez	-30 – +30	V A S H	- * * *	OK ou ERR	ERR	
	Temp Cor *4		V A C T	- * * *	OK ou ERR	ERR	
	Progress.	2D Progress.	V A I P	- - - 0	OK ou ERR	ERR	
		3D Progress.	V A I P	- - - 1	OK ou ERR	ERR	
		Filme	V A I P	- - - 2	OK ou ERR	ERR	
	DNR	Desligado	V A N R	- - - 0	OK ou ERR	ERR	
		Nível 1	V A N R	- - - 1	OK ou ERR	ERR	
		Nível 2	V A N R	- - - 2	OK ou ERR	ERR	
		Nível 3	V A N R	- - - 3	OK ou ERR	ERR	
	Reinício de Ajuste		V A R E	- - - 1	OK ou ERR	ERR	
	Exibição (Tela de status)		V A R E	- - - 0	OK ou ERR	ERR	

RS-232C Especificações e Configurações de Comandos

Conteúdos de Controle			Comando	Parâmetro	Retorno	
					Ligar	Modo de espera (ou tempo de inicialização de 40 segundos)
Entrada S-VIDEO	Modo Imagem	Padrão	V B P S	---10	OK ou ERR	ERR
		Apresentação	V B P S	---11	OK ou ERR	ERR
		Cinema	V B P S	---12	OK ou ERR	ERR
		Personalizado	V B P S	---13	OK ou ERR	ERR
	Contraste	-30 – +30	V B P I	---***	OK ou ERR	ERR
	Brilho	-30 – +30	V B B R	---***	OK ou ERR	ERR
	Cor	-30 – +30	V B C O	---***	OK ou ERR	ERR
	Matiz	-30 – +30	V B T I	---***	OK ou ERR	ERR
	Vermelho	-30 – +30	V B R D	---***	OK ou ERR	ERR
	Verde	-30 – +30	V B G N	---***	OK ou ERR	ERR
	Azul	-30 – +30	V B B E	---***	OK ou ERR	ERR
	Nitidez	-30 – +30	V B S H	---***	OK ou ERR	ERR
	Temp Cor *4		V B C T	---***	OK ou ERR	ERR
	Progress.	2D Progress.	V B I P	---0	OK ou ERR	ERR
		3D Progress.	V B I P	---1	OK ou ERR	ERR
		Filme	V B I P	---2	OK ou ERR	ERR
	DNR	Desligado	V B N R	---0	OK ou ERR	ERR
		Nível 1	V B N R	---1	OK ou ERR	ERR
		Nível 2	V B N R	---2	OK ou ERR	ERR
		Nível 3	V B N R	---3	OK ou ERR	ERR
	Reinício de Ajuste	V B R E	---1	OK ou ERR	ERR	
	Exibição (Tela de status)	V B R E	---0	OK ou ERR	ERR	
Cor Selecionada	COMPUTER1	Padrão	C S R A	---00	OK ou ERR	ERR
		sRGB	C S R A	---01	OK ou ERR	ERR
		Personalizado 1	C S R A	---11	OK ou ERR	ERR
		Personalizado 2	C S R A	---12	OK ou ERR	ERR
		Personalizado 3	C S R A	---13	OK ou ERR	ERR
	COMPUTER2	Padrão	C S R B	---00	OK ou ERR	ERR
		sRGB	C S R B	---01	OK ou ERR	ERR
		Personalizado 1	C S R B	---11	OK ou ERR	ERR
		Personalizado 2	C S R B	---12	OK ou ERR	ERR
		Personalizado 3	C S R B	---13	OK ou ERR	ERR
	DVI	Padrão	C S R C	---00	OK ou ERR	ERR
		sRGB	C S R C	---01	OK ou ERR	ERR
		Personalizado 1	C S R C	---11	OK ou ERR	ERR
		Personalizado 2	C S R C	---12	OK ou ERR	ERR
		Personalizado 3	C S R C	---13	OK ou ERR	ERR
	HDMI	Padrão	C S R D	---00	OK ou ERR	ERR
		sRGB	C S R D	---01	OK ou ERR	ERR
		Personalizado 1	C S R D	---11	OK ou ERR	ERR
		Personalizado 2	C S R D	---12	OK ou ERR	ERR
		Personalizado 3	C S R D	---13	OK ou ERR	ERR
	VIDEO	Padrão	C S V A	---00	OK ou ERR	ERR
		Personalizado 1	C S V A	---11	OK ou ERR	ERR
		Personalizado 2	C S V A	---12	OK ou ERR	ERR
		Personalizado 3	C S V A	---13	OK ou ERR	ERR
	S-VIDEO	Padrão	C S V B	---00	OK ou ERR	ERR
		Personalizado 1	C S V B	---11	OK ou ERR	ERR
		Personalizado 2	C S V B	---12	OK ou ERR	ERR
		Personalizado 3	C S V B	---13	OK ou ERR	ERR
	Alvo	Vermelho	C M T G	---1	OK ou ERR	ERR
		Amarelo	C M T G	---2	OK ou ERR	ERR
		Verde	C M T G	---3	OK ou ERR	ERR
		Ciano	C M T G	---4	OK ou ERR	ERR
		Azul	C M T G	---5	OK ou ERR	ERR
		Magenta	C M T G	---6	OK ou ERR	ERR
		Lum.	-30 – +30	C M S L	---***	OK ou ERR
	Cromat.	-30 – +30	C M S C	---***	OK ou ERR	ERR
	Tonal.	-30 – +30	C M S H	---***	OK ou ERR	ERR
		Reiniciar (Esta Cor)	C M R E	---1	OK ou ERR	ERR
		Reiniciar (Todas Cores)	C M R E	---2	OK ou ERR	ERR
	Relógio	-150 – +150	I N C L	---***	OK ou ERR	ERR
	Fase	-30 – +30	I N P H	---***	OK ou ERR	ERR
	Horiz.	-150 – +150	I A H P	---***	OK ou ERR	ERR
	Ver tic.	-60 – +60	I A V P	---***	OK ou ERR	ERR
	Reajustar Sincronia		I A R E	---1	OK ou ERR	ERR
	Salvar Ajuste	1 – 7	M E M S	---*	OK ou ERR	ERR
	Selecionar Ajuste	1 – 7	M E M L	---*	OK ou ERR	ERR
	Verificação de	Horizontal	T F R Q	---1	kHz (***. * ou ERR)	ERR
	Frequência RGB	Vertical	T F R Q	---2	Hz (***. * ou ERR)	ERR
	Automática	Desligado	A A D J	---0	OK ou ERR	ERR
		Normal	A A D J	---1	OK ou ERR	ERR
		Alta Velocidade	A A D J	---2	OK ou ERR	ERR
	Sincronização	Tela de Fundo	I M A S	---1	OK ou ERR	ERR
	Automática da Tela	Ajustar Visor	I M A S	---0	OK ou ERR	ERR
	Tela de Sincronia (Tela de status)		I A R E	---0	OK ou ERR	ERR
	Balanco	-30 – +30	A A B L	---***	OK ou ERR	ERR
	Agudo	-30 – +30	A A T E	---***	OK ou ERR	ERR
	Grave	-30 – +30	A A B A	---***	OK ou ERR	ERR
	Reajustar Áudio		A A R E	---1	OK ou ERR	ERR
	Saída áudio	Saída fixa áudio	A O U T	---1	OK ou ERR	ERR
		Saída var. áudio	A O U T	---2	OK ou ERR	ERR
	Alto falante	Ativar	A S P K	---1	OK ou ERR	ERR
		Desativar	A S P K	---0	OK ou ERR	ERR
	Tela de Áudio (Tela de status)		A A R E	---0	OK ou ERR	ERR
	Imagem em Imagem	Direita Inferior	P I N P	---11	OK ou ERR	ERR
		Esquerda Inferior	P I N P	---12	OK ou ERR	ERR
		Direita Superior	P I N P	---13	OK ou ERR	ERR
		Esquerda Superior	P I N P	---14	OK ou ERR	ERR
		Desligado	P I N P	---0	OK ou ERR	ERR

RS-232C Especificações e Configurações de Comandos

Conteúdos de Controle	Comando	Parâmetro	Retorno	
			Ligar	Modo de espera (ou tempo de inicialização de 40 segundos)
Mover Digital	-96 -- +96	L N D S -- * * *	OK ou ERR	ERR
Mostrar OSD	Normal	I M D I -- -- 1	OK ou ERR	ERR
	Nível A	I M D I -- -- 2	OK ou ERR	ERR
	Nível B	I M D I -- -- 0	OK ou ERR	ERR
Seleção do Sistema de Vídeo	Auto	M E S Y -- -- 1	OK ou ERR	ERR
	PAL	M E S Y -- -- 2	OK ou ERR	ERR
	SECAM	M E S Y -- -- 3	OK ou ERR	ERR
	NTSC 4.43	M E S Y -- -- 4	OK ou ERR	ERR
	NTSC 3.58	M E S Y -- -- 5	OK ou ERR	ERR
	PAL – M	M E S Y -- -- 6	OK ou ERR	ERR
	PAL – N	M E S Y -- -- 7	OK ou ERR	ERR
Escolha do Fundo	Logo	I M B G -- -- 1	OK ou ERR	ERR
	Personalizado	I M B G -- -- 2	OK ou ERR	ERR
	Tela Azul	I M B G -- -- 3	OK ou ERR	ERR
	Nenhum	I M B G -- -- 4	OK ou ERR	ERR
Seleção de Tela Inicial	Logo	I M S I -- -- 1	OK ou ERR	ERR
	Personalizado	I M S I -- -- 2	OK ou ERR	ERR
Modo Eco	Ativar	T H M D -- -- 1	OK ou ERR	ERR
	Desativar	T H M D -- -- 0	OK ou ERR	ERR
Auto Busca	Ativar	I N S E -- -- 1	OK ou ERR	ERR
	Desativar	I N S E -- -- 0	OK ou ERR	ERR
Auto Desligamento	Ativar	A P O W -- -- 1	OK ou ERR	ERR
	Desativar	A P O W -- -- 0	OK ou ERR	ERR
Modo da Lâmpada	Ambas Lâmp.	L P M D -- -- 0	OK ou ERR	ERR
	Só Lâmpada 1	L P M D -- -- 1	OK ou ERR	ERR
	Só Lâmpada 2	L P M D -- -- 2	OK ou ERR	ERR
	Uso Igual	L P M D -- -- 3	OK ou ERR	ERR
Tipo de Lente	Tipo 1 (AN-P8EX)	L N T Y -- -- 1	OK ou ERR	ERR
	Tipo 2 (AN-P12EX)	L N T Y -- -- 2	OK ou ERR	ERR
	Tipo 3 (AN-P15EZ)	L N T Y -- -- 3	OK ou ERR	ERR
	Tipo 4 (AN-P18EZ)	L N T Y -- -- 4	OK ou ERR	ERR
	Tipo 5 (AN-P23EZ)	L N T Y -- -- 5	OK ou ERR	ERR
	Tipo 6 (AN-P30EZ)	L N T Y -- -- 6	OK ou ERR	ERR
	Tipo 7 (AN-P45EZ)	L N T Y -- -- 7	OK ou ERR	ERR
Projeção	Reverter	Ativar	I M R E -- -- 1	OK ou ERR
		Desativar	I M R E -- -- 0	OK ou ERR
	Inverter	Ativar	I M I N -- -- 1	OK ou ERR
		Desativar	I M I N -- -- 0	OK ou ERR
Justaposição	Normal	S T A K -- -- 0	OK ou ERR	ERR
	Principal	S T A K -- -- 1	OK ou ERR	ERR
	Secundário	S T A K -- -- 2	OK ou ERR	ERR
Nível Trava Tecla	Normal	K E Y L -- -- 0	OK ou ERR	ERR
	Nível A	K E Y L -- -- 1	OK ou ERR	ERR
	Nível B	K E Y L -- -- 2	OK ou ERR	ERR
Ajustar Entrada	COMPUTER1	Ativar	R A S I -- -- 1	OK ou ERR
		Desativar	R A S I -- -- 0	OK ou ERR
	COMPUTER2	Ativar	R B S I -- -- 1	OK ou ERR
		Desativar	R B S I -- -- 0	OK ou ERR
	DVI	Ativar	R C S I -- -- 1	OK ou ERR
		Desativar	R C S I -- -- 0	OK ou ERR
	HDMI	Ativar	R D S I -- -- 1	OK ou ERR
		Desativar	R D S I -- -- 0	OK ou ERR
	VIDEO	Ativar	V A S I -- -- 1	OK ou ERR
		Desativar	V A S I -- -- 0	OK ou ERR
	S-VIDEO	Ativar	V B S I -- -- 1	OK ou ERR
		Desativar	V B S I -- -- 0	OK ou ERR
Modo Ventoinha	Normal	H L M D -- -- 0	OK ou ERR	ERR
	Alta	H L M D -- -- 1	OK ou ERR	ERR
Auto Re-Iniciar	Ativar	A R E S -- -- 1	OK ou ERR	ERR
	Desativar	A R E S -- -- 0	OK ou ERR	ERR
Monitor Desligado	Ativar	M O U T -- -- 1	OK ou ERR	ERR
	Desativar	M O U T -- -- 0	OK ou ERR	ERR
LAN/RS232C	Ativar	L N R S -- -- 1	OK ou ERR	ERR
	Desativar	L N R S -- -- 0	OK ou ERR	*5
Idiomas	ENGLISH	M E L A -- -- 1	OK ou ERR	ERR
	DEUTSCH	M E L A -- -- 2	OK ou ERR	ERR
	ESPAÑOL	M E L A -- -- 3	OK ou ERR	ERR
	NEDERLANDS	M E L A -- -- 4	OK ou ERR	ERR
	FRANÇAIS	M E L A -- -- 5	OK ou ERR	ERR
	ITALIANO	M E L A -- -- 6	OK ou ERR	ERR
	SVENSKA	M E L A -- -- 7	OK ou ERR	ERR
	日本語	M E L A -- -- 8	OK ou ERR	ERR
	PORTUGUES	M E L A -- -- 9	OK ou ERR	ERR
	汉语	M E L A -- -- 10	OK ou ERR	ERR
	한국어	M E L A -- -- 11	OK ou ERR	ERR
	Русский	M E L A -- -- 12	OK ou ERR	ERR
	عربي	M E L A -- -- 13	OK ou ERR	ERR
	polski	M E L A -- -- 14	OK ou ERR	ERR
	Türkçe	M E L A -- -- 15	OK ou ERR	ERR
	فارسی	M E L A -- -- 16	OK ou ERR	ERR
Reiniciar Tudo *6		A L R E -- -- 1	OK ou ERR	ERR

*1 O comando para Reiniciação do Temporizador da Lâmpada está disponível somente no modo espera.

*2 O comando Verificação do No. de Serie é usado para a leitura dos 12 dígitos do No. serial.

*3 Para a definição do nome do projetor, envie os comandos na ordem de PJN1, PJN2 e PJN3.

*4 Os parâmetros das definições "Temp Cor" (temperatura das cores) são os seguintes.

Temp Cor	Parâmetro	Temp Cor	Parâmetro	Temp Cor	Parâmetro
4500K	-- 0 4 5	7500K	-- 0 7 5	10500K	-- 1 0 5
5500K	-- 0 5 5	8500K	-- 0 8 5		
6500K	-- 0 6 5	9300K	-- 0 9 3		

*5 Como a função RS-232C pára, o projetor não envia nenhum código de resposta.

*6 Consulte a página 65 do manual de operação do projetor os itens inicializados ao usar "Reiniciar Tudo".

Configuração do Ambiente de Rede do Projetor

Esta seção descreve o procedimento básico para utilizar o projetor através de uma rede.

Se a rede já estiver construída, as definições de rede do projetor podem necessitar de alterações. Consulte o administrador da sua rede para assistência com estas definições. As definições de rede podem ser feitas tanto no projetor como no computador. Use o procedimento a seguir para fazer definições no computador.

Definições de rede no computador

1. Conexão do projetor a um computador

Conecte um cabo LAN comercialmente disponível (cabo UTP, Categoria 5, tipo cruzado) entre o computador e o projetor.

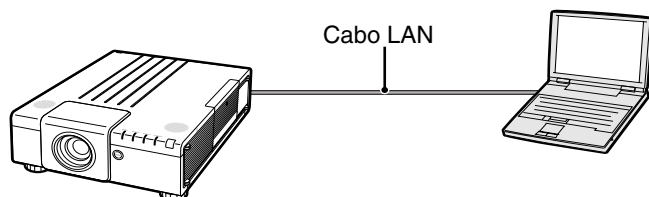

➔ Página 21

2. Definição de um endereço IP para o computador

Faça as definições IP do computador para permitir uma comunicação de um a um com o projetor.

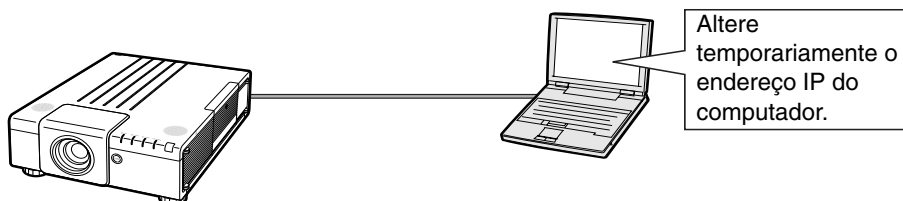

➔ Páginas 22, 23

3. Configuração de uma conexão de rede para o projetor

Faça as definições de rede do projetor de acordo com a sua rede.

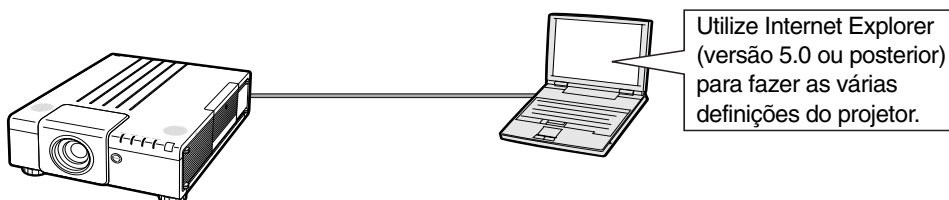

➔ Páginas 24, 25

- Microsoft® e Windows® são marcas registradas da Microsoft Corporation, nos Estados Unidos e/ou outros países.
- Todas as outras companhias ou nomes de produtos são marcas comerciais ou marca registradas das respectivas companhias.

1. Conexão do Projetor a um Computador

Estabelecimento de uma conexão um a um do projetor ao computador. Você pode configurar o projetor através do computador utilizando um cabo LAN comercialmente disponível (cabo UTP, Categoria 5, tipo cruzado).

- 1 Desconecte o cabo LAN do computador da rede existente.

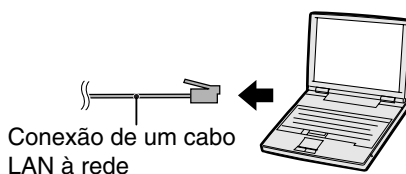

- 2 Conecte um cabo LAN comercialmente disponível (cabo UTP, Categoria 5, tipo cruzado) ao terminal LAN do projetor, e conecte a outra extremidade do cabo ao terminal LAN do computador.

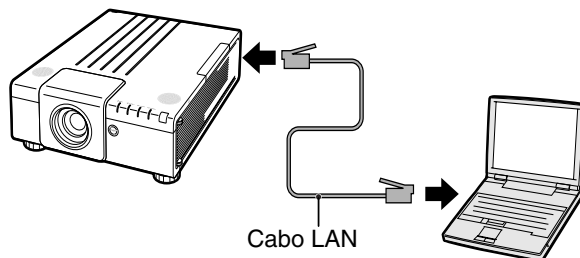

- 3 Ligue o fio de energia na entrada AC do projetor.

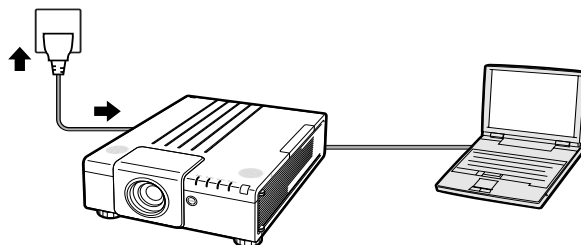

- 4 Ligue o computador.

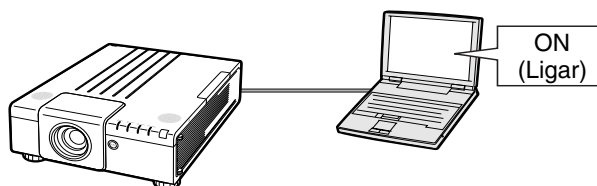

Informação

Certifique-se de que a luz LINK LED na traseira do projetor se acenda. Se a luz LINK LED não se acender, verifique o seguinte:

- Se o cabo LAN está conectado corretamente.
- Se tanto o projetor como o computador estão ligados.

Isso completa a conexão. Agora prossiga com “2. Definição de um Endereço IP para o Computador”.

2. Definição de um Endereço IP para o Computador

O seguinte descreve como fazer as definições em Windows Vista®.

1 Registre-se na rede utilizando a conta do administrador para o computador.

2 Clique em “start” (Iniciar) e, em seguida, clique em “Control Panel” (Painel de controle).

3 Clique em “View network status and tasks” (Ver status da rede e tarefas) da opção “Network and Internet” (Rede e Internet), e clique em “View status” (Ver status) na nova janela que aparece.

- Este manual utiliza exemplos para explicar a operação em Vista por categoria. Se você estiver utilizando a Vista clássica, clique duas vezes em “Network and Sharing Center” (Central de Redes e Compartilhamento).

4 Clique em “Properties” (Propriedades).

- Quando o indicador do controle da conta do usuário for apresentada, clique em “Continue” (Continuar).

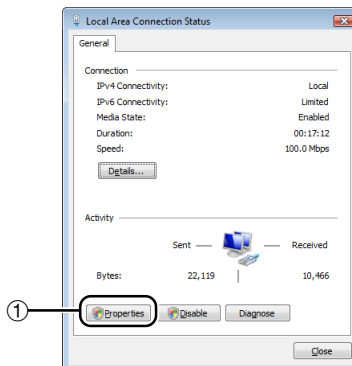
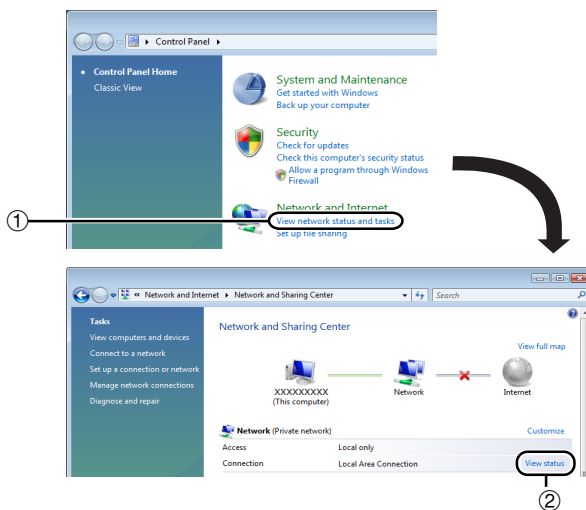
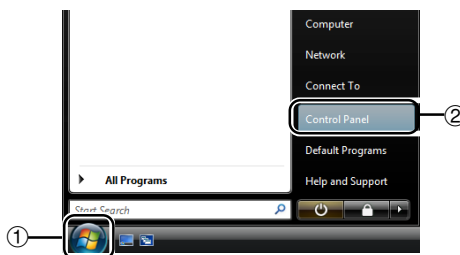

Configuração do Ambiente de Rede do Projetor

- 5** Clique em “Internet Protocol Version 4 (TCP/IPv4)” (Protocolo Internet Versão 4 (TCP/IPv4)) e, em seguida, clique no botão “Properties” (Propriedades).

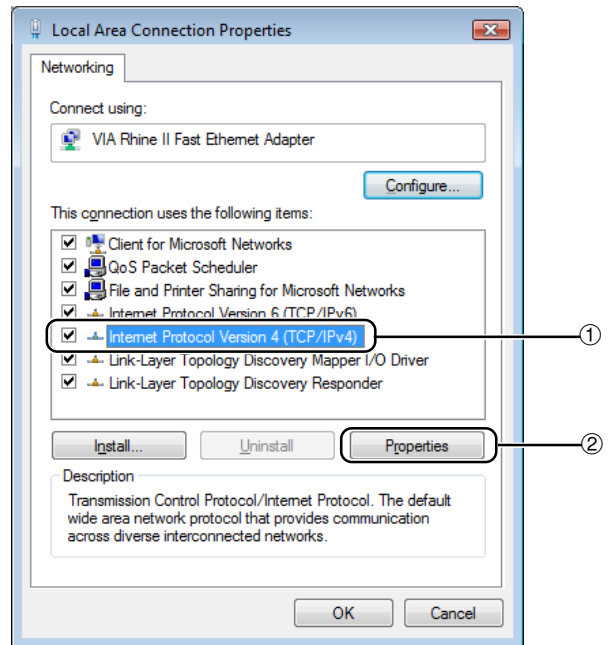

- 6** Confirme ou altere um endereço IP para o computador de configuração.

- 1 Confirmar e anotar “IP address” (Endereço IP), “Subnet mask” (Máscara de sub-rede) e “Default gateway” (Gateway padrão) atuais. Anotar os atuais “IP address” (Endereço IP), “Subnet mask” (Máscara de sub-rede) e “Default gateway” (Gateway padrão), que serão solicitados posteriormente para a reiniciação.
- 2 Ajustar temporariamente como segue:
IP address : 192.168.150.3
Subnet mask : 255.255.255.0
Default gateway : (Não entrar com valor algum.)

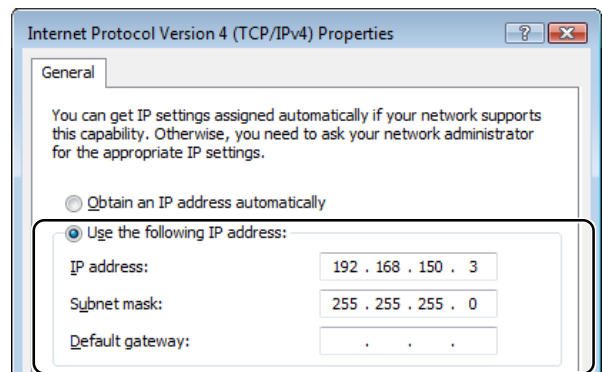

Nota

- Os ajustes padrão de fábrica do projetor são os seguintes:
Cliente DHCP : OFF
IP address : 192.168.150.2
Subnet mask : 255.255.255.0
Default gateway : 0.0.0.0

- 7** Depois de definir, clique no botão “OK” e, em seguida, reinicie o computador.

Depois de confirmar ou definir, prossiga a “3. Configuração de uma Conexão de Rede para o Projetor”.

3. Configuração de uma Conexão de Rede para o Projetor

As definições para itens como o endereço IP do projetor e a máscara de sub-rede são compatíveis com a rede existente.

Defina cada item no projetor conforme indicado. (Para definir, consulte a página 64 do manual de operação do projetor.)

Cliente DHCP: OFF

Endereço IP: 192.168.150.002

Subnet Mask: 255.255.255.000

1 Inicie Internet Explorer (versão 5.0 ou posterior) no computador, escreva “http://192.168.150.2/” em “Address” (Endereço) e, em seguida, pressione a tecla “Enter”.

2 Se um nome de usuário e uma senha ainda não tiverem sido definidos, simplesmente clique no botão “OK”.

- Se um nome de usuário e uma senha tiverem sido definidos, escreva o nome do usuário e a senha e, em seguida, clique no botão “OK”.
- Se o nome do usuário ou a senha for(em) introduzido(a)s incorretamente três vezes, uma mensagem de erro será exibida.
- Outras janelas de configuração podem ser apresentadas se você estiver usando Internet Explorer 7. Neste caso, faça os ajustes apropriados na janela de configuração.

3 Quando a tela mostrada à direita aparecer, clique em “TCP/IP”.

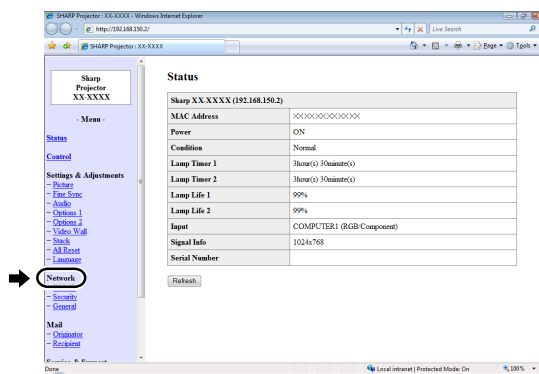
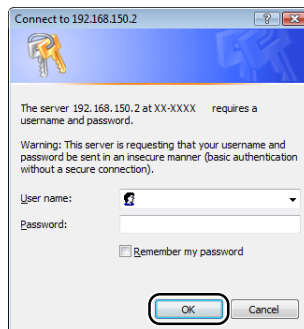
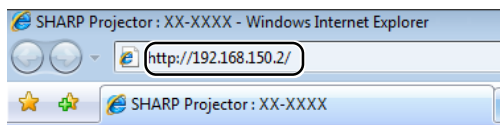

4 A tela de definição de TCP/IP aparece, pronta para as definições de rede do projetor.

Itens	Exemplo de definição / Observações
DHCP Client (Cliente DHCP)	Selecione "ON" (ligado) ou "OFF" (desligado) para determinar o uso de Cliente DHCP.
IP Address (Endereço IP)	Este item pode ser definido quando "DHCP Client" está em "OFF" (desligado). Definição de fábrica: 192.168.150.2 Introduza um endereço IP apropriado para a rede.
Subnet Mask (Máscara de sub-rede)	Este item pode ser definido quando "DHCP Client" está em "OFF" (desligado). Definição de fábrica: 255.255.255.0 Defina a máscara de sub-rede para a mesma do computador e equipamentos na rede.
Default Gateway (Gateway padrão)	Este item pode ser definido quando "DHCP Client" está em "OFF" (desligado). Definição de fábrica: 0.0.0.0 * Quando não estiver em uso, defina para "0.0.0.0".
DNS Server (Servidor DNS)	Definição de fábrica: 0.0.0.0 * Quando não estiver em uso, defina para "0.0.0.0".

Nota

- Confira o segmento da rede existente (grupo de endereço IP) para evitar definir um endereço IP que duplique os endereços IP de outros equipamentos ou computadores na rede. Se "192.168.150.2" não for usado na rede com um endereço IP de "192.168.150.XXX", você não precisa alterar o endereço IP do projetor.
- Para maiores detalhes sobre cada definição, consulte o administrador da sua rede.

5 Clique no botão "Apply" (Aplicar).

6 Os valores de definição aparecem. Certifique-se de que os valores estejam definidos corretamente e, em seguida, clique no botão "Confirm" (Confirmar).

- Feche o navegador.
- Isso completa as definições de rede.
- Depois de definir os itens, espere 10 segundos e acesse de novo.
- Mude o endereço IP do computador da configuração, de volta ao seu endereço original anotado na Etapa 6-1 da página 23, e depois conecte o computador e o projetor à rede.

Network - TCP/IP

DHCP Client	<input checked="" type="radio"/> OFF <input type="radio"/> ON
IP Address	192 . 168 . 150 . 2
Subnet Mask	255 . 255 . 255 . 0
Default Gateway	0 . 0 . 0 . 0 <small>* "0.0.0.0" means "Using no default gateway."</small>
DNS Server	0 . 0 . 0 . 0 <small>* "0.0.0.0" means "Using no DNS server."</small>

Network - TCP/IP

DHCP Client	<input checked="" type="radio"/> OFF <input type="radio"/> ON
IP Address	192 . 168 . 150 . 2
Subnet Mask	255 . 255 . 255 . 0
Default Gateway	0 . 0 . 0 . 0 <small>* "0.0.0.0" means "Using no default gateway."</small>
DNS Server	0 . 0 . 0 . 0 <small>* "0.0.0.0" means "Using no DNS server."</small>



Network - TCP/IP

The TCP/IP settings will be changed as below.

DHCP Client OFF
IP Address 192.168.150.2
Subnet Mask 255.255.255.0
Default Gateway 0.0.0.0
DNS Server 0.0.0.0

Do you want to change the TCP/IP settings?



After you click "Confirm", if you want to continue to operate this projector via the network, please wait for 10 seconds and then re-access to "192.168.150.2".

Confirmação do Estado do Projetor (Status)

Status

Sharp XX-XXXX (192.168.150.2)	
MAC Address	XXXXXXXXXXXXXX
Power	ON
Condition	Normal
Lamp Timer 1	3hour(s) 30minute(s)
Lamp Timer 2	3hour(s) 30minute(s)
Lamp Life 1	99%
Lamp Life 2	99%
Input	COMPUTER1 (RGB Component)
Signal Info	1024x768
Serial Number	

Nesta tela, você pode confirmar o estado do projetor. Você pode confirmar os seguintes itens:

- MAC Address (Endereço MAC)
- Power (Alimentação)
- Condition (Condição)
- Lamp Timer 1 (Timer da lâmpada 1)
- Lamp Timer 2 (Timer da lâmpada 2)
- Lamp Life 1 (Vida útil da lâmpada 1)
- Lamp Life 2 (Vida útil da lâmpada 2)
- Input (Entrada)
- Signal Info (Informação do sinal)
- Serial Number (Número de série)

Nota

- Se você clicar no botão “Refresh” (Atualizar) antes que a tela seja exibida completamente, uma mensagem de erro (“Server Busy Error” (Erro Servidor Ocupado)) será exibida. Espere um momento e tente operar de novo.
- Para maiores detalhes sobre cada item, consulte o manual de operação do projetor.

Controle do Projetor (Control)

Control

POWER	<input type="radio"/> STANDBY <input checked="" type="radio"/> ON
INPUT Select	COMPUTER1 (RGB/Component) ▾
VOLUME	1 ▾
MUTE	<input checked="" type="radio"/> Off <input type="radio"/> On
SHUTTER	<input checked="" type="radio"/> OPEN <input type="radio"/> CLOSE

Nesta tela, você pode realizar o controle do projetor. Você pode controlar os seguintes itens:

- Power (Alimentação)
- Input Select (Seleção de entrada)
- Volume (Volume)
- Mute (Audio) (Silenciar (Áudio))
- Shutter (Obturador)

Nota

- Se você clicar no botão “Refresh” (Atualizar) antes que a tela seja exibida completamente, uma mensagem de erro (“Server Busy Error” (Error Servidor Ocupado)) será exibida. Espere um momento e tente operar de novo.
- Não é possível operar esta página enquanto o projetor está se esquentando.
- Enquanto o projetor está no modo de prontidão, você pode controlar apenas o item “Power ON” (Ligar).
- Para maiores detalhes sobre cada item, consulte o manual de operação do projetor.

Definição e Ajuste do Projetor (Settings & Adjustments)

Exemplo: Exibição da tela “Picture” (Imagem) para COMPUTER1 (Computador1)

Settings & Adjustments - Picture (COMPUTER1)

Picture Mode	Standard	<input type="button" value="Reset"/>
CLR Temp	7500K	
Progressive	3D Progressive	
C.M.S Adjustment	Standard	
DNR	Off	
Signal Type	Auto	

Nestas telas, você pode fazer as definições ou ajustes do projetor. Você pode definir ou ajustar os seguintes itens:

- Picture Mode (Modo de imagem)
- CLR Temp (Temperatura das cores)
- Progressive (Progress.)
- C.M.S Adjustment (Cor Selecionada)
- DNR
- Signal Type (Tipo do sinal)
- Dynamic Range (Ampl. Dinâmica)
- Color Space (Espaço da Cor)
- Auto Sync (Sincronismo automático)
- Auto Sync Display (Tela Sinc Auto)
- Audio Out (Saída de áudio)
- Internal Speaker (Alto-falante Interno)
- Resize (Redimensionamento)
- OSD Display (Indicação na tela)
- Video System (VIDEO/S-VIDEO) (Sistema de vídeo (VIDEO/S-VIDEO))
- Background (Fundo)
- Startup Image (Tela Inicial)
- Eco Mode (Modo de eco)
- Auto Search (Auto Busca)
- Auto Power Off (Desligamento automático)
- Password (Senha)
- Lamp Mode (Modo da Lâmpada)
- Lens Type (Tipo de Lente)
- Projection Mode (Modo de projeção)
- Keylock Level (Nível Trava Tecla)
- Set Inputs (Ajustar Entrada)
- Fan Mode (Modo Ventoinha)
- Auto Restart (Auto Re-Iniciar)
- RS-232C Speed (Velocidade RS-232C)
- Monitor Out (Standby) (Saída de monitor (Prontidão))
- Video Wall (Telões) (Consulte a página 44.)
- Stack Setting (Justaposição) (Consulte a página 41.)
- All Reset (Reiniciar Tudo)
- OSD Language (Idioma da indicação na tela)

Nota

- Se você clicar no botão “Refresh” (Atualizar) antes que a tela seja exibida completamente, uma mensagem de erro (“Server Busy Error” (Error Servidor Ocupado)) será exibida. Espere um momento e tente operar de novo.
- Não é possível operar esta página enquanto o projetor está se esquentando.
- Enquanto o projetor está no modo de prontidão, você pode controlar apenas o item “Power ON” (Ligar).
- Para maiores detalhes sobre cada item, consulte o manual de operação do projetor.
- Para detalhes sobre os itens que serão inicializados em “All Reset” (Reiniciar Tudo), consulte o manual de operação do projetor. (Os itens de configuração da rede não serão inicializados.)

Definição da Segurança (Network – Security)

Network - Security

User Name	<input type="text"/>
	(MAX 8 characters)
Password	<input type="text"/>
	(MAX 8 characters)

This user name / password is for accessing via Web browser and Telnet.

*You will need to re-login with the new user name / new password after you change the user name / password.

Accept IP Address	<input checked="" type="radio"/> All IP Addresses
	<input type="radio"/> From only specific IP addresses
	Address 1 <input type="text"/> <input type="text"/> <input type="text"/> <input type="text"/>
	Address 2 <input type="text"/> <input type="text"/> <input type="text"/> <input type="text"/>
	Address 3 <input type="text"/> <input type="text"/> <input type="text"/> <input type="text"/>

Nesta tela, você pode fazer as definições relacionadas com a segurança.

Itens	Descrição
User Name (Nome do usuário)	Definição do nome do usuário para proteção de segurança.
Password (Senha)	Definição de uma senha para proteção de segurança.
Accept IP Address (Aceitação de Endereço IP)	É possível configurar até três endereços IP para permitir a conexão ao projetor.
All IP Addresses (Todos os Endereços IP)	Nenhum limite é definido para os endereços IP para conexão ao projetor.
From only specific IP addresses (Somente dos Endereços IP específicos)	Como uma implementação de segurança, apenas um endereço IP definido por “Address 1-3” pode ser conectado ao projetor.

Depois de clicar no botão “Apply” (Aplicar), os valores definidos aparecem. Certifique-se de que os valores estejam definidos corretamente e, em seguida, clique no botão “Confirm” (Confirmar).

Nota

- Depois de definir os itens, espere 10 segundos e acesse de novo.
- O nome do usuário e a senha podem conter até 8 caracteres.
- Você pode introduzir os seguintes caracteres: a-z, A-Z, 0-9, -, _
- Para cancelar o Nome de Usuário e a Senha, não digite nada e pressione o botão “Apply” (Aplicar).

Definições Gerais para a Rede (Network - General)

Network - General

Projector Name	<input type="text" value="XXXXXX"/> (MAX 12 characters)
Auto Logout Time	5 minute(s) (0-65535) * If the set value is made 0, the Auto Logout function is disabled.
Data Port	10002 (1025-65535)
Search Port	5006 (1025-65535)

Nesta tela, você pode fazer as definições gerais relacionadas com a rede.

Itens	Descrição
Projector Name (Nome do projetor)	Definição do nome do projetor.
Auto Logout Time (Tempo de saída automática)	Definição do intervalo no qual o projetor será desconectado automaticamente da rede em unidades de um minute (de 1 a 65535 minutos). Se o valor definido for 0, a função de saída automática será desativada.
Data Port (Porta de dados)	Definição do número da porta TCP usada para a troca de dados com o projetor (de 1025 a 65535).
Search Port (Buscar porta)	Definição do número da porta TCP usada para a busca do projetor (de 1025 a 65535).

Depois de clicar no botão “Apply” (Aplicar), os valores definidos aparecem. Certifique-se de que os valores estejam definidos corretamente e, em seguida, clique no botão “Confirm” (Confirmar).

Nota

- Depois de definir os itens, espere 10 segundos e acesse de novo.
- O nome do projetor pode conter até 12 caracteres.
- Você pode introduzir os seguintes caracteres: A-Z, 0-9, -, _ (), espaço (Ao introduzir “a-z”, as letras são convertidas para “A-Z” automaticamente.)

Definição para Enviar Correio Quando Ocorre um Erro (Mail - Originator Settings)

Mail - Originator Settings

SMTP Server	<input type="text"/> (MAX 64 characters)
Originator E-mail Address	<input type="text"/> (MAX 64 characters)
Originator Name	<input type="text"/> (MAX 64 characters)

Nesta tela, você pode fazer as definições para enviar um correio eletrônico para relatar a ocorrência de um erro no projetor.

Itens	Exemplo de definição / Observações
SMTP Server (Servidor SMTP)	Definição de um endereço de servidor SMTP para transmissão de correio eletrônico. Exemplo 1: 192.168.150.253 Exemplo 2: smtp123.sharp.co.jp * Quando utilizar um nome de domínio, faça as definições para o servidor DNS.
Originator E-mail Address (Endereço do correio eletrônico de origem)	Definição do endereço do correio eletrônico do projetor. O endereço do correio eletrônico definido aqui torna-se o endereço do correio eletrônico de origem.
Originator Name (Nome do remetente)	Definição do nome do remetente. O nome definido aqui aparece na coluna “Originator Name” do corpo do correio eletrônico.

Nota

- O servidor SMTP, endereço do correio eletrônico de origem e o nome do remetente podem conter até 64 caracteres.
- Você pode introduzir os seguintes caracteres: Servidor SMTP em Endereço do correio eletrônico de origem : a-z, A-Z, 0-9, !, #, \$, %, &, *, +, -, /, =, ?, ^, {, |, }, ~, _ , ' , , @, ` (Pode-se entrar somente uma vez com “@” para “Originator E-mail Address” (Endereço de E-mail do Iniciador).
Nome do remetente : a-z, A-Z, 0-9, -, _ (), espaço
- Se os ajustes de “3. Configuração de uma Conexão de Rede para o Projetor”, nas páginas 24 e 25, estiverem incorretos, não será enviado um e-mail.

Definição dos Itens de Erro e Endereços de Destino aos Quais o Correio Eletrônico Será Enviado Quando Ocorrer um Erro (Mail – Recipient Settings)

Mail – Recipient Settings

Recipient Addresses	E-mail Address (MAX 64 characters)	Error Mail				Test
		Lamp	Temp	Fan	Cover	
1	<input type="text"/>	<input type="checkbox"/>	<input type="checkbox"/>	<input type="checkbox"/>	<input type="checkbox"/>	Test
2	<input type="text"/>	<input type="checkbox"/>	<input type="checkbox"/>	<input type="checkbox"/>	<input type="checkbox"/>	Test
3	<input type="text"/>	<input type="checkbox"/>	<input type="checkbox"/>	<input type="checkbox"/>	<input type="checkbox"/>	Test
4	<input type="text"/>	<input type="checkbox"/>	<input type="checkbox"/>	<input type="checkbox"/>	<input type="checkbox"/>	Test
5	<input type="text"/>	<input type="checkbox"/>	<input type="checkbox"/>	<input type="checkbox"/>	<input type="checkbox"/>	Test

Apply

Refresh

Nesta tela, você pode introduzir os destinos do correio eletrônico para os quais os correios eletrônicos de notificação de erro (itens de erro) serão enviados.

Itens	Descrição
E-mail Address (Endereço do correio eletrônico)	Defina os endereços para os quais o correio eletrônico de notificação de erro será enviado. Você pode definir até cinco endereços.
Error Mail (Lamp, Temp, Fan, Cover) (Correio de erro (Lâmpada, Temperatura, Ventilador, Tampa))	O correio eletrônico de erro é enviado com os itens de erro marcados em suas caixas de verificação.
Test (Teste)	Envio de um correio eletrônico de teste. Isso lhe permite confirmar se as definições da transmissão do correio eletrônico estão definidas corretamente.

Nota

- O endereço do correio eletrônico pode conter até 64 caracteres.
- Você pode introduzir os seguintes caracteres: a-z, A-Z, 0-9, !, #, \$, %, &, *, +, -, /, =, ?, ^, {, |, }, ~, ~, ', ,, @, ` (Você pode introduzir “@” apenas uma vez.)
- Para maiores detalhes sobre os itens de erro, consulte o manual de operação do projetor.

Definição dos Itens de Erro e da URL Que Devem Ser Exibidos Quando Ocorrer um Erro (Service & Support – Access URL)

Service & Support – Access URL Registration

Access URL (MAX 64 characters)	Condition				Test
	Always	Lamp	Temp	Fan Cover	
1 <input type="text"/>	<input type="checkbox"/>	<input type="checkbox"/>	<input type="checkbox"/>	<input type="checkbox"/>	Test
2 <input type="text"/>	<input type="checkbox"/>	<input type="checkbox"/>	<input type="checkbox"/>	<input type="checkbox"/>	Test
3 <input type="text"/>	<input type="checkbox"/>	<input type="checkbox"/>	<input type="checkbox"/>	<input type="checkbox"/>	Test
4 <input type="text"/>	<input type="checkbox"/>	<input type="checkbox"/>	<input type="checkbox"/>	<input type="checkbox"/>	Test
5 <input type="text"/>	<input type="checkbox"/>	<input type="checkbox"/>	<input type="checkbox"/>	<input type="checkbox"/>	Test

Apply

Refresh

Nesta tela, pode se definir a URL e os itens de erro que devem ser exibidos quando o projetor gerar um erro.

Itens	Descrição
Access URL (URL de acesso)	Defina a URL a ser exibida quando ocorrer um erro. Pode se usar até cinco endereços.
Condition (Always, Lamp, Temp, Fan, Cover) (Condição (Sempre, Lâmpada, Temperatura, Ventilador, Tampa))	A URL é exibida quando ocorre um erro marcado em suas caixas de verificação.
Test (Teste)	A URL do site definida é exibida como teste. Isto permite confirmar que a URL do site está corretamente exibida.

Exemplo da exibição quando ocorre um erro

Status

Sharp XX-XXXX (192.168.150.2)	
MAC Address	XXXXXXXXXXXX
Power	STANDBY
The cooling fan is not operating.	
Condition	Access URL
	1 http://www.sharp-world.com/projector/
Lamp Timer 1	3hour(s) 30minute(s)
Lamp Timer 2	3hour(s) 30minute(s)
Lamp Life 1	99%
Lamp Life 2	99%
Input	----
Signal Info	----
Serial Number	

Refresh

Definição do Projetor Utilizando RS-232C ou Telnet

Conecte o projetor a um computador utilizando RS-232C ou Telnet, e abra o menu “SETUP MENU” (Menu de instalação) no computador para realizar as várias definições para o projetor.

Quando Conectar Utilizando RS-232C

1 Inicie o emulador de terminal de propósito geral.

2 Introduza as definições para a porta RS-232C do emulador de terminal como segue.

Baud Rate (Taxa baud): 9600 bps*
Data Length (Comprimento dos dados): 8 bit
Parity Bit (Bit de paridade): None (Nenhum)
Stop Bit (Bit de parada): 1 bit
Flow Control (Controle de fluxo): None (Nenhum)

* Esta é a definição de fábrica. Se o valor da taxa baud para o projetor tiver sido alterado, defina a taxa baud aqui de acordo com o valor alterado no projetor.

3 Introduza “PJS11234” e pressione a tecla “Enter”.

4 “OK” é exibido. Introduza “PJS25678” e pressione a tecla “Enter” dentro de 10 segundos.

5 “OK” é exibido. Pressione a tecla “Enter”.

6 “User Name:” (Nome do usuário) é exibido. Introduza o nome do usuário e pressione a tecla “Enter”.

• Se um nome de usuário ainda não tiver sido definido, simplesmente pressione a tecla “Enter”.

7 “Password:” (Senha) é exibido. Introduza a senha e pressione a tecla “Enter”.

• Se uma senha ainda não tiver sido definida, simplesmente pressione a tecla “Enter”.

8 Introduza “setup” e pressione a tecla “Enter”.

• “SETUP MENU” (Menu de instalação) é exibido.

▼SETUP MENU

```
-----SETUP MENU-----
[1]IP Address           [2]Subnet Mask         [3]Default Gateway
[4]User Name           [5>Password
[6]RS-232C Baud Rate   [7]Projector Name     [8]DHCP Client
[A]Advanced Setup      [D]Disconnect All
[V]View All Setting    [S]Save & Quit        [Q]Quit Unchanged

setup>
```

Nota

- As definições do nome do usuário e da senha não são feitas na fábrica.
- Se o nome do usuário ou a senha for(em) introduzido(a)(s) incorretamente três vezes, o menu “SETUP MENU” (Menu de instalação) será cancelado.

Definição do Projetor Utilizando RS-232C ou Telnet

Quando Conectar Utilizando Telnet

1 Clique em “start” (Iniciar) da área de trabalho de Windows® e selecione “Run” (Executar).

2 Introduza “telnet 192.168.150.2” na caixa de texto que surge. (Se o endereço IP do projetor for 192.168.150.2.)

3 Clique no botão “OK”.

4 “User Name:” (Nome do usuário) é exibido. Introduza o nome do usuário e pressione a tecla “Enter”.

- Se um nome de usuário ainda não tiver sido definido, simplesmente pressione a tecla “Enter”.

5 “Password:” (Senha) é exibido. Introduza a senha e pressione a tecla “Enter”.

- Se uma senha ainda não tiver sido definida, simplesmente pressione a tecla “Enter”.

6 Introduza “setup” e pressione a tecla “Enter”.

- “SETUP MENU” (Menu de instalação) é exibido.

▼SETUP MENU

```
-----SETUP MENU-----
[1]IP Address      [2]Subnet Mask    [3]Default Gateway
[4]User Name       [5>Password
[6]RS-232C Baud Rate [7]Projector Name [8]DHCP Client
[A]Advanced Setup  [D]Disconnect All
[V]View All Setting [S]Save & Quit    [Q]Quit Unchanged

setup>
```

Nota

- Se o endereço IP tiver sido alterado, certifique-se de introduzir o novo endereço IP no passo 2.
- As definições do nome do usuário e da senha não são feitas na fábrica.
- Se o nome do usuário ou a senha for(em) introduzido(a)(s) incorretamente três vezes nos passos 4 ou 5, o menu “SETUP MENU” (Menu de instalação) será cancelado.
- Caso você estiver usando Windows Vista®, ative o Telnet Client. Para detalhes, veja o manual de operação do seu computador.

SETUP MENU (Menu Principal)

▼ SETUP MENU

```

-----SETUP MENU-----
[1]IP Address      [2]Subnet Mask    [3]Default Gateway
[4]User Name      [5>Password
[6]RS-232C Baud Rate [7]Projector Name [8]DHCP Client
[A]Advanced Setup  [D]Disconnect All
[V]View All Setting [S]Save & Quit    [Q]Quit Unchanged

setup>
    
```

- [1]IP Address (Endereço IP) (Definição de fábrica: 192.168.150.2)**
Definições do endereço IP. (Página 36)
- [2]Subnet Mask (Máscara de Sub-rede) (Definição de fábrica: 255.255.255.0)**
Definições da máscara de sub-rede. (Página 36)
- [3]Default Gateway (Gateway Padrão) (Definição de fábrica: Não usado)**
Definições do gateway padrão. (Página 36)
- [4]User Name (Nome do Usuário) (Definição de fábrica: Não requerida)**
Definição do nome do usuário para proteção de segurança. (Página 36)
- [5>Password (Senha) (Definição de fábrica: Não requerida)**
Definição de uma senha para proteção de segurança. (Página 37)
- [6]RS-232C Baud Rate (Taxa Baud para RS-232C) (Definição de fábrica: 9600 bps)**
As definições da taxa baud para os terminais RS-232C. (Página 37)
- [7]Projector Name (Nome do Projetor)**
É possível designar um nome do projetor. (Página 37)
- [8]DHCP Client (Cliente DHCP)**
Definições do Cliente DHCP. (Página 37)
- [A]Advanced Setup (Instalação Avançada)**
Seleciona o menu ADVANCED SETUP MENU. (Página 38)
- [D]Disconnect All (Desconexão de Todas as Conexões)**
Desconecta todas as conexões. (Página 38)
- [V]View All Setting (Exibição Todos os Definição)**
Exibe todos os valores de definição. (Página 34)
Também pode ser usado com o menu avançado.
- [S]Save & Quit (Salvar Definições e Sair)**
Salva os valores definidos e sai do menu. (Página 35)
- [Q]Quit Unchanged (Sair sem Salvar as Definições)**
Sai do menu sem salvar os valores de definição. (Página 35)



Nota

- Os ajustes padrão de fábrica do projetor são os seguintes:
 Cliente DHCP : OFF
 IP address : 192.168.150.002
 Subnet mask : 255.255.255.000
 Default gateway : 000.000.000.000

ADVANCED SETUP MENU (Menu de Instalação Avançada)

▼ ADVANCED SETUP MENU

```

***** ADVANCED SETUP MENU *****
[1]Auto Logout Time [2]Data Port
[5]Network Ping Test
[6]Accept IP Addr(1) [7]Accept IP Addr(2) [8]Accept IP Addr(3)
[9]Accept All IP Addr [0]Search Port

[!]Restore Default Setting
[Q]Return to Main Menu

advanced>
    
```

- [1]Auto Logout Time (Tempo de Saída Automática) (Definição de fábrica: 5 minutos)**
Definição do tempo até a desconexão automática da conexão de rede. (Página 38)
- [2]Data Port (Porta de Dados) (Definição de fábrica: 10002)**
Definição do número da porta TCP usada para a troca de dados. (Página 38)
- [5]Network Ping Test (Teste Ping de rede)**
É possível conferir se uma conexão de rede entre o projetor e um computador, etc., está funcionando normalmente. (Página 39)
- [6]Accept IP Addr (Aceitação de Endereço IP) (1)**
- [7]Accept IP Addr (Aceitação de Endereço IP) (2)**
- [8]Accept IP Addr (Aceitação de Endereço IP) (3)**
- [9]Accept All IP Addr (Aceitação de Todos os Endereços IP) (Definição de fábrica: Accept All)**
Para uma segurança implementada, é possível configurar até três endereços IP para permitir a conexão ao projetor. Os endereços IP definidos podem ser cancelados utilizando [9] Accept All IP Addr. (Página 39)
- [0] Search Port (Porta de Busca) (Definição de fábrica: 5006)**
Definição do número da porta usada para buscar o projetor. (Página 40)
- [!] Restore Default Setting (Retorno às Definições de Fábrica)**
Restaura todos os valores de definição que podem ser definidos com o menu aos seus estados iniciais. (Página 40)
- [Q]Return to Main Menu (Retorno ao Menu Principal)**
Retorna ao menu principal SETUP MENU. (Página 40)

Controle do Projetor Utilizando RS-232C ou Telnet

Introduza o número ou símbolo do item que deseja selecionar no “SETUP MENU” (Menu de instalação). Ao definir, introduza os detalhes da definição. A definição é realizada um item por vez, sendo salva no final.

Exibição da Lista dos Detalhes de Definição ([V]View All Setting)

▼SETUP MENU

```
-----SETUP MENU-----
[1]IP Address      [2]Subnet Mask  [3]Default Gateway
[4]User Name      [5]Password
[6]RS-232C Baud Rate [7]Projector Name [8]DHCP Client
[A]Advanced Setup [D]Disconnect All
[V]View All Setting [S]Save & Quit   [Q]Quit Unchanged

setup>v
Model Name       : XX-XXXX
Projector Name   : XX-XXXX
MAC Address      : XX:XX:XX:XX:XX:XX
DHCP Client      : Off
IP Address       : 192.168.150.2
Subnet Mask      : 255.255.255.0
Default Gateway  : Not Used
RS-232 Baud Rate : 9600 bps
Password         : Not Required
***** (Advanced Status) *****
Data Port        : 10002
Accept IP Address : Accept All
Auto Logout Time : 5 minutes
Search Port      : 5006
```

- 1 Introduza “v” e pressione a tecla “Enter”.
Exibe todos os valores de definição(*).

Itens Definidos

Exemplo: Ao definir o endereço IP (mudança de 192.168.150.2 para 192.168.150.3)

▼SETUP MENU

```
-----SETUP MENU-----
[1]IP Address      [2]Subnet Mask  [3]Default Gateway
[4]User Name      [5]Password
[6]RS-232C Baud Rate [7]Projector Name [8]DHCP Client
[A]Advanced Setup [D]Disconnect All
[V]View All Setting [S]Save & Quit   [Q]Quit Unchanged

setup>1
IP Address       : 192.168.150.2 *1
Please Enter     : 192.168.150.3 *2
(change)        -> 192.168.150.3 *2

-----SETUP MENU-----
[1]IP Address      [2]Subnet Mask  [3]Default Gateway
[4]User Name      [5]Password
[6]RS-232C Baud Rate [7]Projector Name [8]DHCP Client
[A]Advanced Setup [D]Disconnect All
[V]View All Setting [S]Save & Quit   [Q]Quit Unchanged

setup>v
Model Name       : XX-XXXX
Projector Name   : XX-XXXX
MAC Address      : XX:XX:XX:XX:XX:XX
DHCP Client      : Off
IP Address       : 192.168.150.3 *3
Subnet Mask      : 255.255.255.0
Default Gateway  : Not Used
RS-232 Baud Rate : 9600 bps
Password         : Not Required
***** (Advanced Status) *****
Data Port        : 10002
Accept IP Address : Accept All
Auto Logout Time : 5 minutes
Search Port      : 5006
```

- 1 Introduza “1” (número do item a ser definido) e, em seguida, pressione a tecla “Enter”.
Exibição do endereço IP atual (*1).
- 2 Introduza o endereço IP a ser definido e, em seguida, pressione a tecla “Enter”.
Exibição do endereço IP após mudança (*2).
- 3 Introduza “v” e, em seguida, pressione a tecla “Enter” para verificar a lista de detalhes de definição.
Endereço IP está sendo alterado (*3).

Nota

- A verificação da lista de detalhes de definição pode ser omitida.
- Os detalhes de definição só entram em efeito após serem salvados. (Página 35)
- Se um número inválido for introduzido, uma mensagem de erro (“Parameter Error!” (Erro de Parâmetro!)) será exibida.

Salvar Definições e Sair ([S]Save & Quit)

Salva os valores definidos e sai do menu.

▼SETUP MENU

```
-----SETUP MENU-----
[1]IP Address      [2]Subnet Mask   [3]Default Gateway
[4]User Name       [5]Password
[6]RS-232C Baud Rate [7]Projector Name [8]DHCP Client
[A]Advanced Setup  [D]Disconnect All
[V]View All Setting [S]Save & Quit   [Q]Quit Unchanged

setup>s
All Connection will be disconnect.
Continue(y/n)? y
Apply New setting...Done.
```

- ① Introduza “s” e pressione a tecla “Enter”.
- ② Introduza “y” e pressione a tecla “Enter”.

Sair sem Salvar as Definições ([Q]Quit Unchanged)

Sai do menu sem salvar os valores de definição.

▼SETUP MENU

```
-----SETUP MENU-----
[1]IP Address      [2]Subnet Mask   [3]Default Gateway
[4]User Name       [5]Password
[6]RS-232C Baud Rate [7]Projector Name [8]DHCP Client
[A]Advanced Setup  [D]Disconnect All
[V]View All Setting [S]Save & Quit   [Q]Quit Unchanged

setup>q
Quit Without Saving(y/n)? y
Setting Unchanged.
```

- ① Introduza “q” e pressione a tecla “Enter”.
- ② Introduza “y” e pressione a tecla “Enter”.

Controle do Projetor Utilizando RS-232C ou Telnet

Explicamos a seguir o procedimento de definição para cada item. Para o procedimento básico, consulte “Itens Definidos” na página 34.

Definição do Endereço IP ([1]IP Address)

Definição do endereço IP.

```
setup>1  
IP Address      :192.168.150.2  
Please Enter    :192.168.150.3  
(change)  -> 192.168.150.3 *
```

- 1 Introduza “1” e pressione a tecla “Enter”.
- 2 Introduza o valor numérico a ser definido e, em seguida, pressione a tecla “Enter”.
Exibição do endereço IP após mudança (*).

Definição da Máscara de Sub-rede ([2]Subnet Mask)

Definição da máscara de sub-rede.

```
setup>2  
Subnet Mask    :255.255.255.0  
Please Enter    :255.0.0.0  
(change)  -> 255.0.0.0 *
```

- 1 Introduza “2” e pressione a tecla “Enter”.
- 2 Introduza o valor numérico a ser definido e, em seguida, pressione a tecla “Enter”.
Exibição da máscara de sub-rede após mudança (*).

Definição do Gateway Padrão ([3]Default Gateway)

Definição do gateway padrão.

```
setup>3  
note: “0.0.0.0” means “Using no default gateway.”  
Gateway Address :0.0.0.0  
Please Enter     :192.168.150.1  
(change)  -> 192.168.150.1 *
```

- 1 Introduza “3” e pressione a tecla “Enter”.
- 2 Introduza o valor numérico a ser definido e, em seguida, pressione a tecla “Enter”.
Exibição do endereço do gateway padrão após mudança (*).

Nota

- Se os valores para o endereço IP, máscara de sub-rede ou gateway do projetor tiverem sido alterados através de Telnet, pode não ser possível conectar o computador ao projetor, dependendo das definições de rede do computador.

Definição do Nome do Usuário ([4]User Name)

Realização da proteção de segurança utilizando um nome de usuário.

```
setup>4  
User Name      :  
Please Enter    :XX-XXXX  
(change)  -> XX-XXXX *
```

- 1 Introduza “4” e pressione a tecla “Enter”.
- 2 Introduza o nome do usuário e pressione a tecla “Enter”.
Exibição do nome do usuário definido (*).

Nota

- O nome do usuário pode conter até 8 caracteres.
- Você pode introduzir os seguintes caracteres:
a-z, A-Z, 0-9, -, _
- No estado predefinido, o nome do usuário não está definido.

Definição da Senha ([5]Password)

Realização da proteção de segurança utilizando uma senha.

```

setup>5
Password      :
(Please Enter : sharpj)
(change)     -> sharpj
    
```

- ① Introduza “5” e pressione a tecla “Enter”.
- ② Introduza a senha e pressione a tecla “Enter”.
Exibição da senha definida (*).

Nota

- A senha pode conter até 8 caracteres.
- Você pode introduzir os seguintes caracteres: a-z, A-Z, 0-9, -, _
- No estado predefinido, a senha não está definida.

Definição da Taxa Baud para RS-232C ([6]RS-232C Baud Rate)

Definição da taxa baud para os terminais RS-232C (COMPUTER e PROJECTOR).

```

setup>6
note: It sets both RS-232C (COMPUTER) and RS-232C (PROJECTOR).
0 ... 9600 bps
1 ... 38400 bps
2 ... 115200 bps
Baud Rate Select[0-2]:2
RS-232C Baud Rate : 115200 bps
    
```

- ① Introduza “6” e pressione a tecla “Enter”.
- ② Selecione e introduza o número 0, 1 ou 2 e, em seguida, pressione a tecla “Enter”.
Exibição da taxa baud definida (*).

Nota

- Defina a taxa baud do projetor para a mesma taxa usada pelo computador.

Definição do Nome do Projetor ([7]Projector Name)

É possível designar um nome do projetor.

```

setup>7
Projector Name : XX-XXXX
(Please Enter  : MY XX-XXXX)
(change)       -> MY XX-XXXX
    
```

- ① Introduza “7” e pressione a tecla “Enter”.
- ② Introduza o nome do projetor.
Exibição do nome do projetor definido (*).

Nota

- O nome do projetor pode conter até 12 caracteres.
- Você pode introduzir os seguintes caracteres: A-Z, 0-9, -, _, (,), espaço (Ao introduzir “a-z”, as letras são convertidas para “A-Z” automaticamente.)
- É o mesmo nome que pode ser confirmado ou definido utilizando os comandos RS-232C “PJN0”, “PJN1”, “PJN2” e “PJN3”.

Definição do Cliente DHCP ([8]DHCP Client)

Definindo Cliente DHCP em “On” (ligado) ou “Off” (desligado).

Exemplo: Quando definir Cliente DHCP em “On” (ligado)

```

setup>8
note: It sets DHCP Client.
0 ... Off
1 ... On
DHCP Select[0-1]:1
DHCP Client : On

Success get data from DHCP server.
[MAC Address  ] : [XX:XX:XX:XX:XX:XX]
[IP Address   ] : [192.168.150.2]
[Subnet Mask  ] : [255.255.255.0]
[Default Gateway ] : [0.0.0.0]
[DHCP IP Address] : [192.168.150.1]
    
```

- ① Introduza “8” e pressione a tecla “Enter”.
- ② Introduza “1” e pressione a tecla “Enter”.
Exibição dos valores obtidos (*).

Desconexão de Todas as Conexões ([D]Disconnect All)

É possível desconectar todas as conexões TCP/IP reconhecidas atualmente pelo projetor. Mesmo que a porta de redireção COM seja fixada no estado “Busy” (Ocupado) devido a um problema, é possível forçar o estado “Ready” (Pronto) de volta realizando esta desconexão.

```
setup>d
Disconnect All Connections(y/n)?y
Now Disconnecting...
```

- 1 Introduza “d” e pressione a tecla “Enter”.
- 2 Introduza “y” e pressione a tecla “Enter”.

Nota

- Se o comando “Disconnect All” for realizado, a conexão do projetor através da rede será desconectada forçosamente.

Definição do Tempo de Saída Automática (ADVANCED[1]Auto Logout Time)

Se não houver nenhuma entrada após um tempo definido, o projetor desconecta a conexão de rede automaticamente utilizando a função de saída automática. É possível definir o tempo até que o projetor seja desconectado automaticamente em unidades de um minuto (de 1 a 65535 minutos).

```
advanced>1
Valid range      : 0 to 65535 (minute)
note: if you enter "0", auto logout function will be disable.
Auto Logout Time : 5
Please Enter      :15
(change)         -> 15
```

- 1 Introduza “1” e pressione a tecla “Enter”.
- 2 Introduza um valor numérico e pressione a tecla “Enter”.
Exibição do valor numérico definido (*).

Nota

- Se o valor definido for 0, a função de saída automática será desativada.
- Se um número inválido for introduzido, uma mensagem de erro (“Parameter Error!”(Erro de Parâmetro!)) será exibida, e a tela voltará a ADVANCED SETUP MENU (Menu de instalação avançada).

Seleção do Menu ADVANCED SETUP MENU (Menu de Instalação Avançada) ([A]Advanced Setup)

Selecione o menu ADVANCED SETUP MENU.

```
setup>a
***** ADVANCED SETUP MENU *****
[1]Auto Logout Time   [2]Data Port
[5]Network Ping Test
[6]Accept IP Addr(1)  [7]Accept IP Addr(2)  [8]Accept IP Addr(3)
[9]Accept All IP Addr [0]Search Port

[!]Restore Default Setting
[Q]Return to Main Menu

advanced>
```

- 1 Introduza “a” e pressione a tecla “Enter”.

Definição da Porta de Dados (ADVANCED[2]Data Port)

O número da porta TCP pode ser ajustado entre 1025 e 65535.

```
advanced>2
Valid range      :1025 to 65535
Data Port        :10002
Please Enter      :10005
(change)         -> 10005
```

- 1 Introduza “2” e pressione a tecla “Enter”.
- 2 Introduza um valor numérico e pressione a tecla “Enter”.
Exibição do valor numérico definido (*).

Nota

- Defina conforme seja necessário. Normalmente, utilize com as definições de fábrica.

Realização do Teste Ping de Rede

(ADVANCED[5]Network Ping Test)

É possível conferir se uma conexão de rede entre o projetor e um computador, etc., está funcionando normalmente.

```

advanced>5
Ping Test IP addr :192.168.150.1
Please Enter :192.168.150.152
(change) --> 192.168.150.152
32 bytes from 192.168.150.152: icmp_seq = 1, time = 0 ms
32 bytes from 192.168.150.152: icmp_seq = 2, time = 0 ms
32 bytes from 192.168.150.152: icmp_seq = 3, time = 0 ms
32 bytes from 192.168.150.152: icmp_seq = 4, time = 0 ms
    
```

- ① Introduza “5” e pressione a tecla “Enter”.
- ② Introduza o endereço IP do dispositivo a ser testado e, em seguida, pressione a tecla “Enter”.

Exibição do endereço IP introduzido (*1).
Exibição do resultado do texto (*2).

Nota

- Se a tecla “Enter” for pressionada sem a introdução de um endereço IP, o endereço IP do teste Ping usado anteriormente será usado.
- Se houver uma falha na conexão, a mensagem “Error: No answer” (Erro: Sem resposta) será exibida após uma nova tentativa de 5 segundos. Neste caso, confira as definições para o projetor e computador, e entre em contato com o administrador da sua rede.

Definição da Aceitação de Endereço IP

(ADVANCED[6]Accept IP Addr(1) – [8]Accept IP Addr(3))

É possível implementar a segurança do projetor permitindo apenas a conexão de um endereço IP definido. É possível configurar até três endereços IP para permitir a conexão ao projetor.

```

advanced>6
Accept IP Addr(1) : 0.0.0.0
Please Enter : 192.168.150.152
(change) --> 192.168.150.152
    
```

- ① Introduza “6”, “7” ou “8” e pressione a tecla “Enter”.
- ② Introduza um valor numérico e pressione a tecla “Enter”.

Exibição do valor numérico definido (*).

Nota

- Para invalidar a aceitação de endereço IP definida atualmente, introduza “0.0.0.0”.
- Se houver uma ou mais aceitações de direção IP definidas, nenhuma conexão será permitida através dos endereços IP que ainda não foram definidos. Os endereços IP definidos podem ser cancelados utilizando [9] Accept All IP Addr.

Aceitação de Todos os Endereços IP

(ADVANCED[9]Accept All IP Addr)

Remove todos os endereços IP definidos com “Accept IP Addr” (Aceitação de Endereço IP).

```

advanced>9
Accept All IP Addresses(y/n)? y
    
```

- ① Introduza “9” e pressione a tecla “Enter”.
- ② Introduza “y” e pressione a tecla “Enter”.

Nota

- No momento em que “y” foi introduzido, os valores numéricos para Accept IP Addr(1)-(3) são reposicionados a “0.0.0.0”.
- Se for colocado “n”, o ajuste não será alterado.

Definição da Porta de Busca (ADVANCED[0]Search Port)

Define o número da porta usada para buscar o projetor na rede.

```
advanced>0
Please Enter Port Number for Search from Computer.
Valid range      : 1025 to 65535
Search Port      : 5006
Please Enter      : 5004
(change)         -> 5004 *
```

- 1 Introduza “0” e pressione a tecla “Enter”.
- 2 Introduza um valor numérico e pressione a tecla “Enter”.
Exibição do valor numérico definido (*).

Nota

- Defina conforme seja necessário. Utilize com as definições de fábrica.

Retorno às Definições de Fábrica (ADVANCED[!]Restore Default Setting)

Retorna todos os valores de definição do menu aos seus estados iniciais.

```
advanced>!
Restore All Setting to Default(y/n)? y
— User Setting Initialized —
```

- 1 Introduza “!” e pressione a tecla “Enter”.
- 2 Introduza “y” e pressione a tecla “Enter”.

Nota

- Se os valores para o endereço IP, máscara de sub-rede ou gateway do projetor tiverem sido retornados à definição através de Telnet, pode não ser possível conectar o computador ao projetor, dependendo das definições de rede do computador.

Retorno ao Menu Principal (ADVANCED[Q]Return to Main Menu)

Retorna ao menu principal SETUP MENU.

```
advanced>q
-----SETUP MENU-----
[1]IP Address      [2]Subnet Mask   [3]Default Gateway
[4]User Name       [5>Password
[6]RS-232C Baud Rate [7]Projector Name [8]DHCP Client
[A]Advanced Setup  [D]Disconnect All
[V]View All Setting [S]Save & Quit    [Q]Quit Unchanged
setup>
```

- 1 Introduza “q” e pressione a tecla “Enter”.
Retorna ao menu SETUP MENU.

Projeção Empilhável

A projeção empilhável permite aumentar o brilho de uma imagem empilhando dois projetores e projetando a mesma imagem simultaneamente.

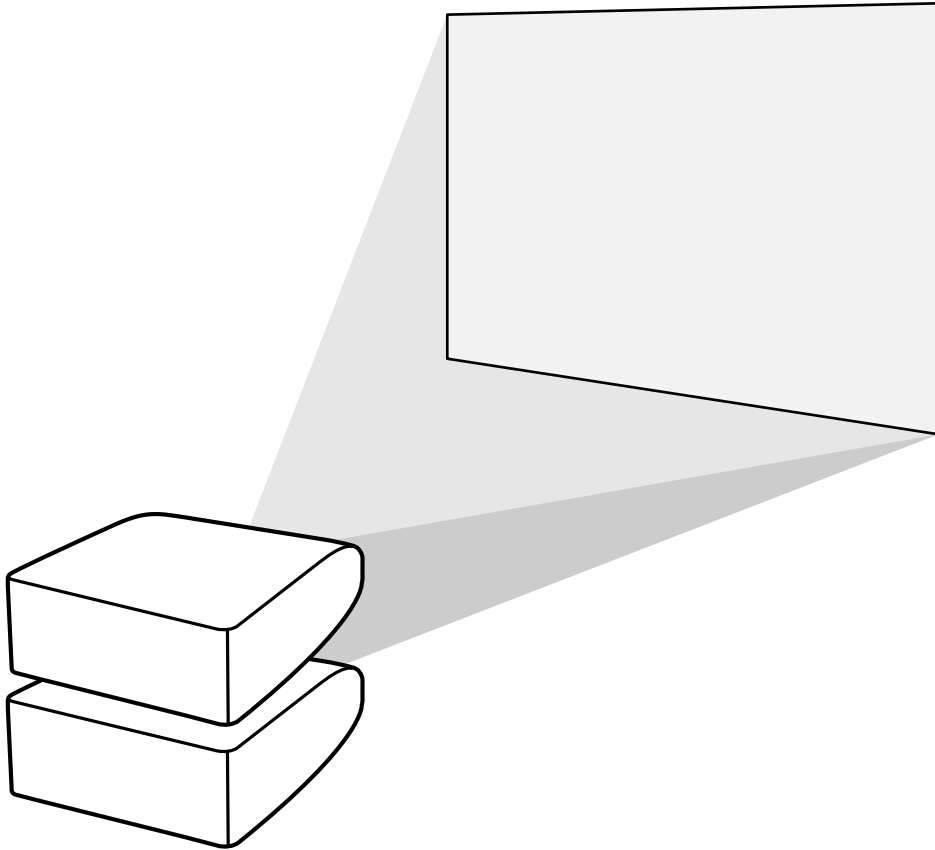

Informação

- Para instalar o projetor empilhável, designe um projetor como principal e outro como secundário e conecte os projetores com cabos de LAN disponíveis comercialmente (cabo UTP, Categoria 5, tipo cruzado). Dessa forma, você pode controlar os dois projetores com um controle remoto.
- Os botões a seguir podem controlar os projetores principal e secundário de uma só vez.
 - Tecla ON
 - Tecla STANDBY
 - Tecla SHUTTER
 - Teclas COMPUTER1/2, DVI, HDMI, VIDEO, S-VIDEO
 - Teclas MUTE
 - Teclas VOLUME
 - Tecla AUTO SYNC
 - Tecla RESIZE
 - Tecla PICTURE MODE
 - Tecla BREAK TIMER
 - Tecla FREEZE
- Em operações normais, o projetor definido como secundário não pode ser controlado por controle remoto. O projetor definido como secundário poderá ser controlado pelo controle remoto somente enquanto o controle remoto estiver conectado ao projetor com um cabo de mini-jaque de $\varnothing 3,5$ mm (comercialmente disponível ou disponível como uma peça de reposição da Sharp QCNWGA038WJPZ).
- Enquanto o projetor estiver definido como secundário, os botões no projetor poderão ser usados.

Configurando a Projeção Empilhável

Básica

Esta parte mostra um exemplo para configuração da projeção empilhável de uma imagem de computador com dois projetores.

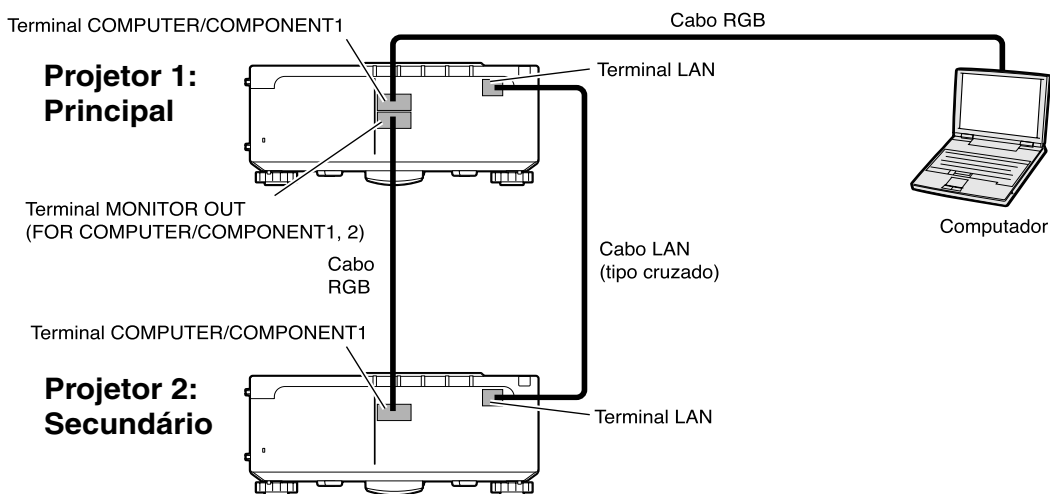

1 Defina a “Stack Setting” (Justaposição) do projetor 1 para “Principal”.

(Consulte a página 62 do manual de operação do projetor.)

2 Defina a “Stack Setting” (Justaposição) do projetor 2 para “Secundário”.

(Consulte a página 62 do manual de operação do projetor.)

3 Execute “Pair Stack” (Pilha dupla) dos dois projetores.

(Consulte a página 63 do manual de operação do projetor.)

4 Selecione as entradas como especificado na tabela abaixo.

(Consulte a página 63 do manual de operação do projetor.)

Projetor 1		Projetor 2	
Principal		Secundário	
Ajustar Entrada		Ajustar Entrada	
COMPUTER1	ON	COMPUTER1	ON
COMPUTER2	OFF	COMPUTER2	OFF
DVI	OFF	DVI	OFF
HDMI	OFF	HDMI	OFF
VIDEO	OFF	VIDEO	OFF
S-VIDEO	OFF	S-VIDEO	OFF

5 Desligue os dois projetores.

6 Conecte o terminal **COMPUTER/COMPONENT1** no projetor 1 ao terminal de saída RGB no computador usando o cabo RGB.

(Consulte a página 24 do manual de operação do projetor.)

7 Conecte o terminal **MONITOR OUT (FOR COMPUTER/COMPONENT1, 2)** no projetor 1 ao terminal de **COMPUTER/COMPONENT1** no projetor 2 usando um cabo RGB.

(Consulte a página 27 do manual de operação do projetor.)

8 Conecte o terminal **LAN** no projetor 1 ao terminal **LAN** no projetor 2 usando um cabo de LAN disponível comercialmente (cabo UTP, Categoria 5, tipo cruzado).

9 Ligue os projetores primeiro e, em seguida, ligue o computador.

 **Nota**

- Ao conectar um cabo RGB ao projetor 2, use o terminal de entrada que tem o mesmo número que o projetor 1. (Terminal **COMPUTER/COMPONENT1**, nesse caso)

Aplicações

Ao inserir várias fontes, consulte o exemplo a seguir.

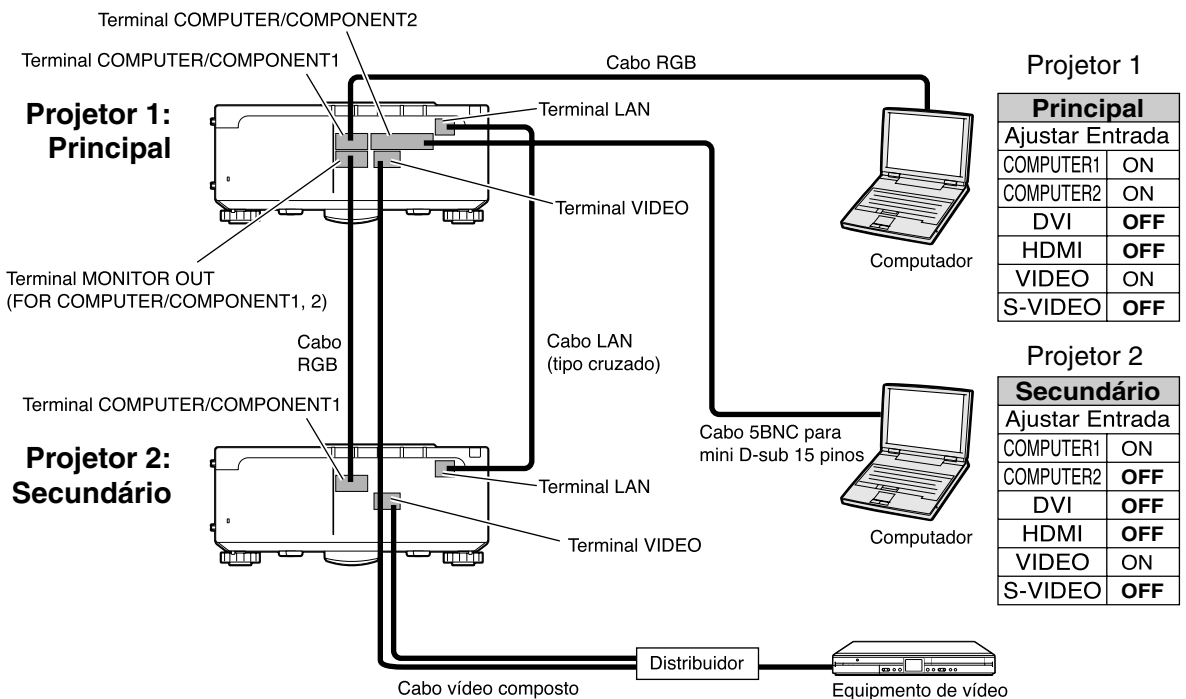

Projektor 1

Principal	
Ajustar Entrada	
COMPUTER1	ON
COMPUTER2	ON
DVI	OFF
HDMI	OFF
VIDEO	ON
S-VIDEO	OFF

Projektor 2

Secundário	
Ajustar Entrada	
COMPUTER1	ON
COMPUTER2	OFF
DVI	OFF
HDMI	OFF
VIDEO	ON
S-VIDEO	OFF

Projeção em Telões

Normalmente, um dispositivo de processamento de imagem mais caro é necessário para instalar uma projeção em telões. Esse projetor tem um recurso de telão interno que não requer nenhum equipamento adicional.

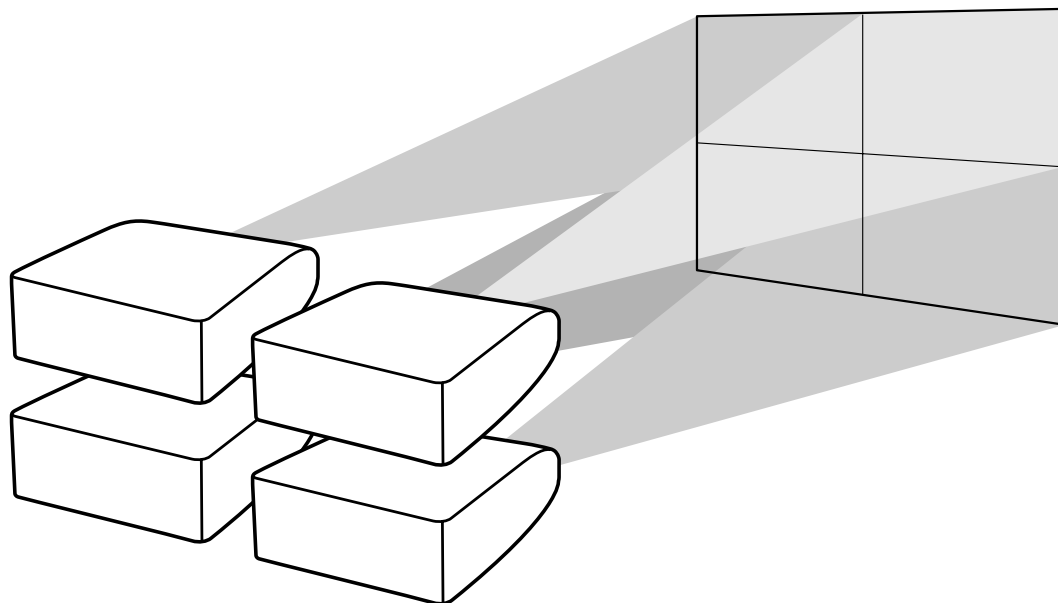

Informação

- Antes de configurar a projeção em telão, instale o Internet Explorer (versão 5.0 ou posterior).
- O telão não é compatível com resoluções superiores a SXGA.
- Pode haver uma redução na qualidade da imagem quando os sinais da imagem são recebidos de vários projetores com um cabo RGB ou RCA em uma conexão de cadeia principal.

Configurando a Projeção em Telões **Básica**

A seguir, encontra-se um exemplo de como criar uma projeção em telão 2 x 2 utilizando 4 projetores.

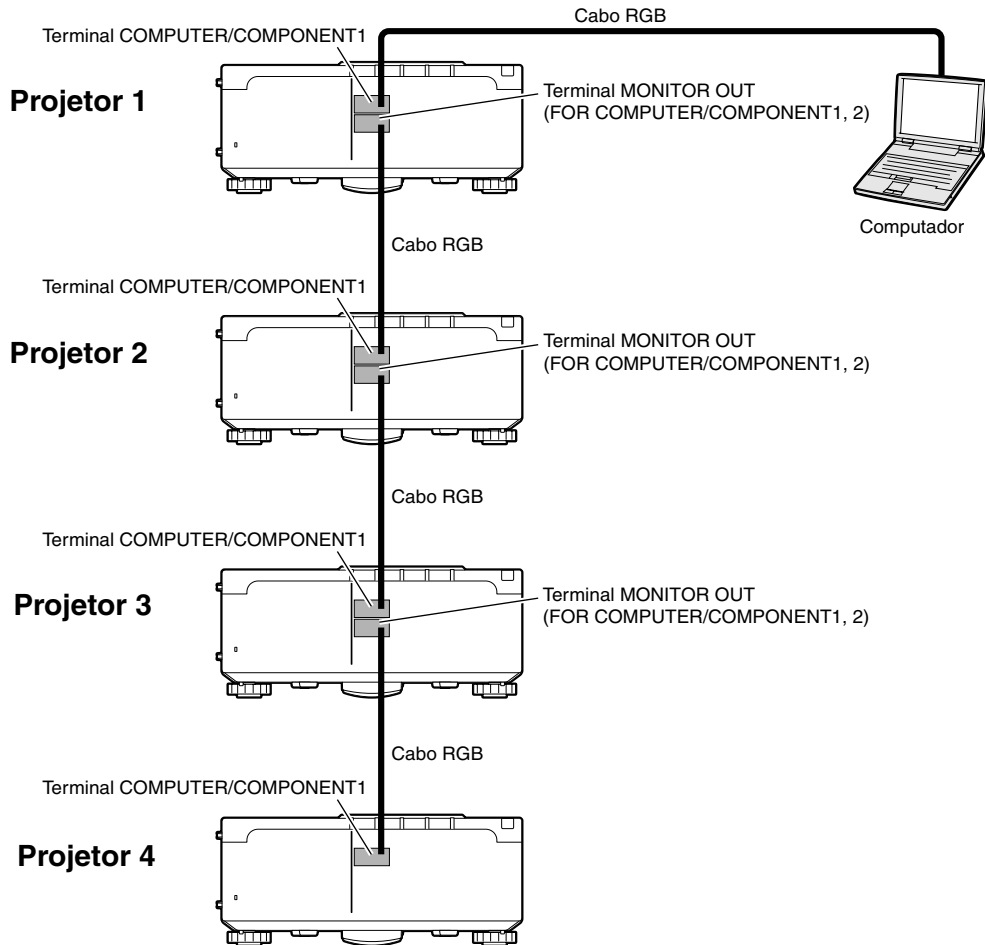

Projeção em Telões

1 Acesse um dos quatro projetores pelo Internet Explorer.

(Consulte “Controle do Projetor Utilizando Internet Explorer (Versão 5.0 ou Posterior)” (página 26) para obter detalhes.)

2 Clique em “Video Wall” (Telão) no menu.

• A Tela “Video Wall” (Telão) será exibida.

3 Selecione “2 X 2” em “Division” (Divisão).

4 Clique no botão de atribuição para selecionar a posição desejada.

• O projetor será atribuído à parte do telão.



• Para obter mais detalhes sobre a posição atribuída e a posição real do projetor, consulte “Atribuindo a Imagem Projetada na Configuração do Telão” (página 47).

5 Repita o mesmo procedimento da etapa 1 a 4 para os outros três projetores.

Isso conclui a configuração do telão. Quando o mesmo sinal de imagem for transmitido a todos os projetores, a projeção em telão será iniciada.

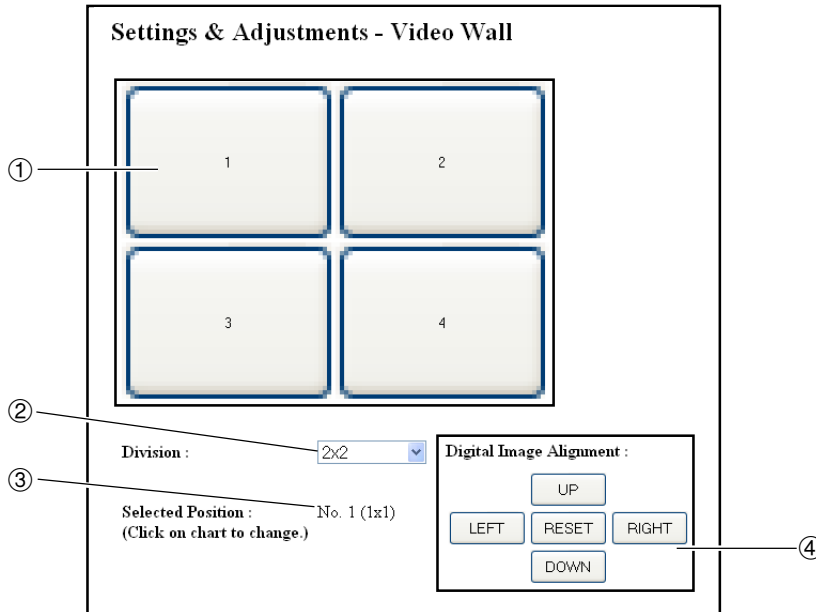

① Seleciona uma posição para cada projetor. (botões de atribuição)

② Seleciona várias posições nas quais o telão será dividido.

③ Exibe o status atual da configuração do telão.

④ Ajusta a posição da imagem projetada horizontal e verticalmente.

Ajustando a Posição Horizontal e Verticalmente

Clique em “UP” (PARA CIMA), “DOWN” (PARA BAIXO), “LEFT” (PARA A ESQUERDA) ou “RIGHT” (PARA A DIREITA) para posicionar a imagem projetada.

Retornando à Configuração Padrão do Telão

1 Selecione “1 X 1” em “Division” (Divisão).

2 Clique no botão de atribuição 1.
 • A configuração de telão voltará para os ajustes padrão.

Atribuindo a Imagem Projetada na Configuração do Telão

A seguir estão exemplos de como designar as imagens projetadas para projeções frontais e traseiras.

Projeção Frontal

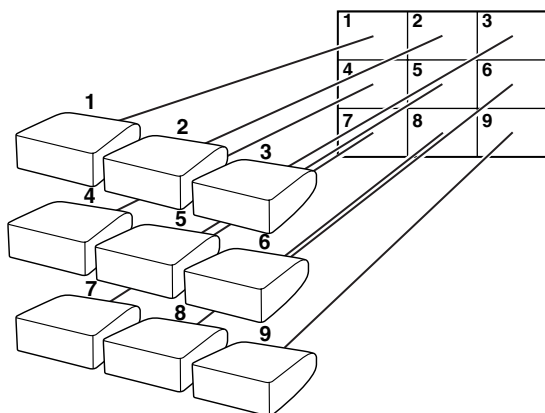

Os números do projetor referem-se aos números de posições projetadas.

Projeção Traseira

Os números do projetor referem-se aos números de posições projetadas.

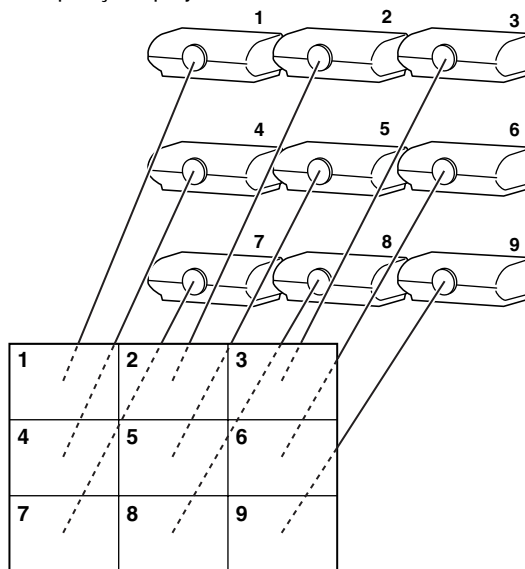

Notas sobre a Projeção em Telões Grandes

Selecionar “2 X 1”, “3 X 1”, “4 X 1”, “5 X 1”, “6 X 1”, “7 X 1” ou “8 X 1” em “Division” (Divisão) (consulte a página 46) permite criar um grande telão.

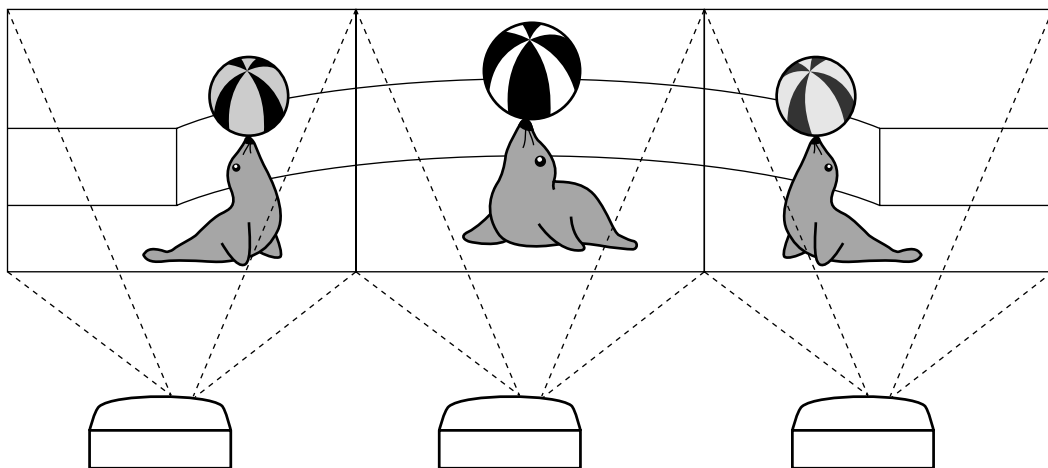

Para criar um grande telão com três projetores alinhados em um único arquivo da esquerda para a direita (como mostrado anteriormente), selecione “3 X 1” em “Division” (Divisão), selecione uma posição para cada projetor e, em seguida, insira a imagem cuja largura é compactada em 1/3 (como mostrado abaixo).

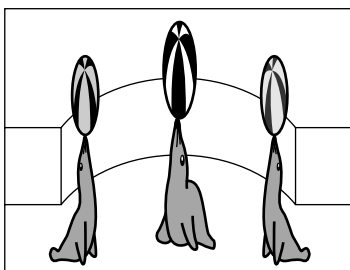

Configurando a Projeção em Telões **Aplicações**

Usar as funções “Justaposição” e “Ajustar Entrada” juntas permite que você controle o telão com um controle remoto.

Essa parte mostra um exemplo de um procedimento de conexão para transmissão de sinais de vídeo para o telão com base no exemplo na seção anterior.

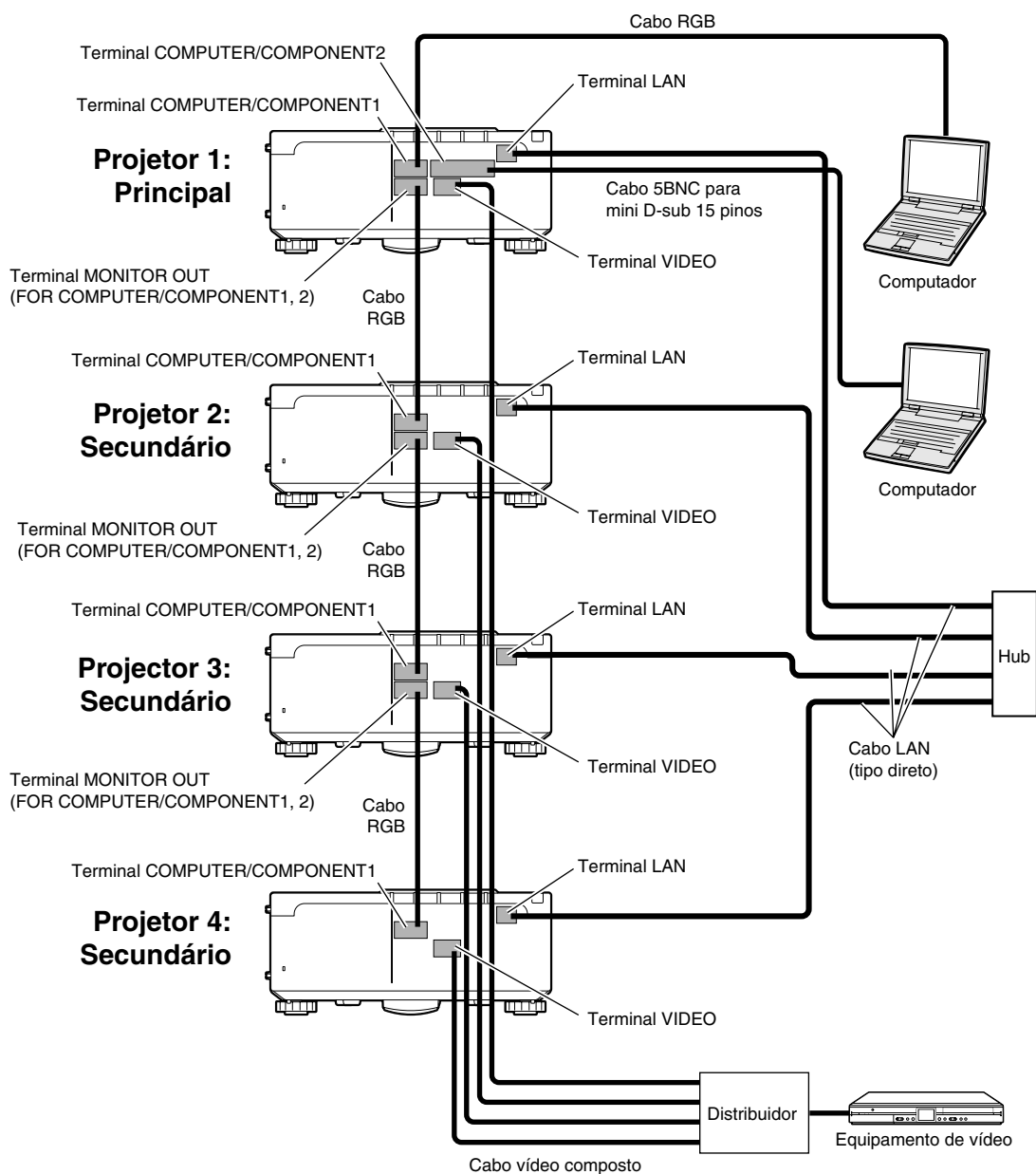

Projeção em Telões

■ Preparação

• Siga o procedimento abaixo para configurar a conexão básica.

- Quando “User Name” (Nome de Usuário) e “Password” (Senha) forem definidos para o projetor, ajuste-os antes da configuração de projeção empilhável. Para definir “User Name” (Nome de Usuário) e “Password” (Senha), use o mesmo nome de usuário e senha para os projetores principal e secundário. (Consulte a página 28.)
- Defina “Data Port” (Porta de Dados) com o mesmo número para os projetores principal e secundário. (Consulte a página 29.)

Informação

- Não use o software ou o equipamento de rede enquanto estiver acessando o projetor por meio da mesma porta usada para o projetor mestre ou secundário; caso contrário, você não poderá controlar adequadamente vários projetores com um controle remoto.

1 Altere os ajustes de TCP/IP para o computador como mostrado a seguir.

(Consulte “Definição de um Endereço IP para o Computador” na página 22 para obter detalhes.)

- IP address : 192.168.150.2
(Endereço IP)
- Subnet mask : 255.255.255.0
(Máscara de sub-rede)
- Default gateway : (Não entrar com valor
(Gateway padrão) algum.)

2 Altere os ajustes de TCP/IP para cada projetor como mostrado a seguir.

(Consulte “Configuração de uma Conexão de Rede para o Projetor” na página 24 para obter detalhes.)

- IP address Projetor 1 : 192.168.150.3
(Endereço IP) Projetor 2 : 192.168.150.4
 Projetor 3 : 192.168.150.5
 Projetor 4 : 192.168.150.6
- Subnet mask : 255.255.255.0
(Máscara de sub-rede)
- Default gateway : 0.0.0.0
(Gateway padrão)

Nota

- As definições de TCP/IP mostradas são exemplos de como se faz conexões seguindo o diagrama.
- Ao usar outro equipamento na mesma rede, preste atenção para que não ocorra a sobreposição de endereço IP ou outras definições de rede.
- Consulte o administrador de rede para obter assistência com as definições de rede.

3 Conecte o computador e os projetores como mostrado a seguir.

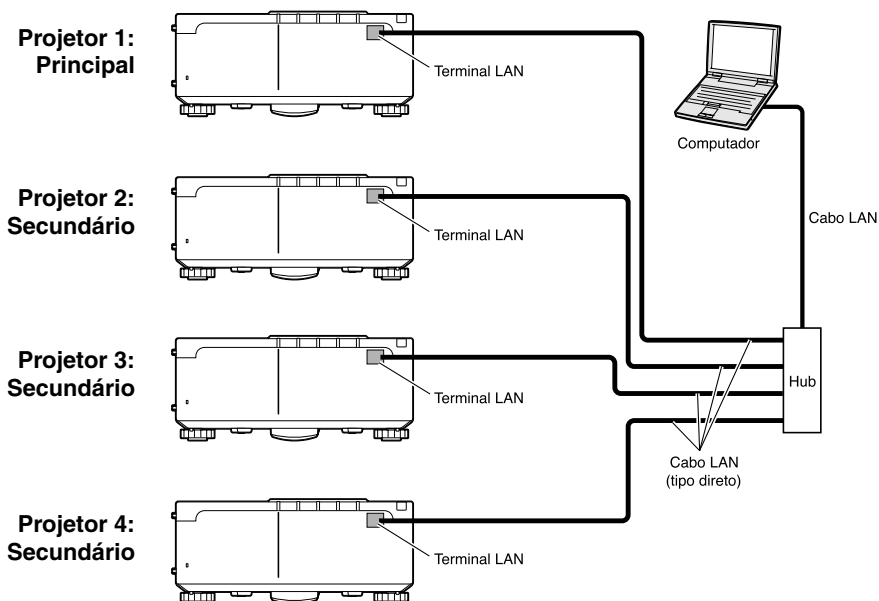

4 Ligue todos os projetores.

5 Acesse o projetor 1 a partir do computador pelo Internet Explorer.
(Consulte “Controle do Projetor Utilizando Internet Explorer (Versão 5.0 ou Posterior)” na página 26 para obter detalhes.)

6 Clique em “Stack” (Pilha) no menu.

7 Selecione “Master” (Principal) em “Stack Setting” (Justaposição).
• A tela “Slave Address” (Endereço Secundário) será exibida.

8 Crie o endereço IP para cada projetor como mostrado a seguir.

- Slave 1 : 192.168.150.4
- Slave 2 : 192.168.150.5
- Slave 3 : 192.168.150.6

9 Clique no botão “Apply” (Aplicar).

10 Acesse o projetor 2 a partir do computador pelo Internet Explorer.
(Consulte “Controle do Projetor Utilizando Internet Explorer (Versão 5.0 ou Posterior)” na página 26 para obter detalhes.)

11 Clique em “Stack” (Pilha) no menu.

12 Selecione “Slave” (Secundário) em “Stack Setting” (Justaposição).

Settings & Adjustments - Stack				
Stack Setting	Master			
Slave 1	0	0	0	0 (IP Address)
Slave 2	0	0	0	0 (IP Address)
Slave 3	0	0	0	0 (IP Address)
Slave 4	0	0	0	0 (IP Address)
Slave 5	0	0	0	0 (IP Address)

Projeção em Telões

13 Repita o mesmo procedimento da etapa 10 a 12 para os projetores 3 e 4.

14 Selecione as entradas como especificado na tabela à direita.

(Consulte a página 63 do manual de operação do projetor.)

 **Nota**

- Defina os terminais de entrada que serão usados para "ON".
Defina os terminais de entrada que serão usados para "OFF".

15 Desligue todos os projetores.

16 Crie conexões seguindo o diagrama mostrado na página 49.

17 Ligue os projetores primeiro e, em seguida, ligue os computadores e o equipamento de vídeo.

 **Nota**

- Pode haver uma redução na qualidade da imagem quando os sinais da imagem são recebidos de vários projetores com um cabo RGB em uma conexão de cadeia principal.

Projetor 1

Principal	
Ajustar Entrada	
COMPUTER1	ON
COMPUTER2	ON
DVI	OFF
HDMI	OFF
VIDEO	ON
S-VIDEO	OFF

Projetor 2-4

Secundário	
Ajustar Entrada	
COMPUTER1	ON
COMPUTER2	OFF
DVI	OFF
HDMI	OFF
VIDEO	ON
S-VIDEO	OFF

Reiniciando o Temporizador da Lâmpada do Projetor através da LAN

Quando o projetor estiver conectado a um rede, você pode usar o programa de comunicações para enviar um comando para fazer o reset do temporizador da lâmpada. No exemplo abaixo, o sistema operacional usado é o Windows® XP.

Quando você usar Windows Vista®, use outro programa de comunicação tendo como referência os passos seguintes, pois Windows Vista® não contém HyperTerminal.

1 Clique em “Start” (Iniciar) – “All Programs” (Todos os Programas) – “Accessories” (Acessórios) – “Communications” (Comunicações) – “HyperTerminal”.

- Se não tiver o HyperTerminal instalado, consulte o manual de instruções de seu computador.
- Dependendo das configurações de seu computador, poderá ser necessário inserir o seu código de área e outros detalhes. Insira as informações exigidas.

2 Insira um nome no campo “Name” (Nome), e clique em “OK”.

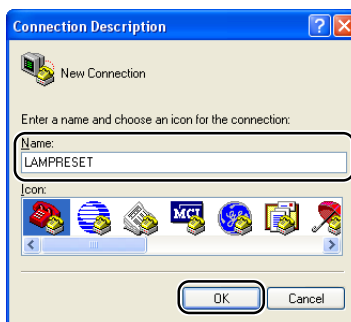

3 Se for necessário inserir o código de área, insira-o no campo “Area code” (Código de área). No menu suspenso “Connect using” (Conectar usando), selecione “TCP/IP (Winsock)”, e clique em “OK”.



4 Insira o endereço IP do projetor no campo “Host address” (Endereço do anfitrião) (veja “TCP/IP” no menu “Rede” do projetor), e insira a porta de dados do projetor no campo “Port number” (Número da porta) (a configuração padrão de fábrica é “10002”) e clique em “OK”.

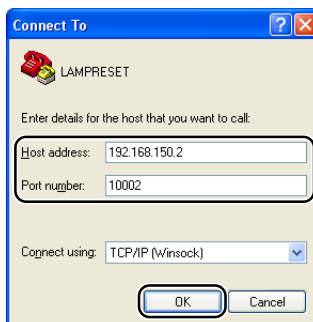

Reiniciando o Temporizador da Lâmpada do Projetor através da LAN

5 Clique em “Properties” (Propriedades) no menu “File” (Arquivo).

6 Clique na aba “Settings” (Configurações), e depois clique em “ASCII Setup” (Configuração em ASCII).

7 Selecione as caixas referentes a “Send line ends with line feeds” (Enviar comandos line ends com line feeds), “Echo typed characters locally” (Comando echo nos caracteres digitados localmente), e “Append line feeds to incoming line ends” (Incluir comandos line feeds a line ends que entram), e clique em “OK”.

- Ao aparecer a janela Propriedades de LAMPRESET, clique em “OK”.

8 Se o projetor estiver configurado com nome de usuário e/ou senha, insira o nome de usuário e a senha.

9 Envie o comando de reiniciação da lâmpada.

“LPRE0001” para LÂMPADA 1
“LPRE0002” para LÂMPADA 2

- Este comando somente pode ser enviado com o projetor no modo espera.
- O recebimento de “OK” indica que a lâmpada foi reiniciada com sucesso.

10 Feche o HyperTerminal.

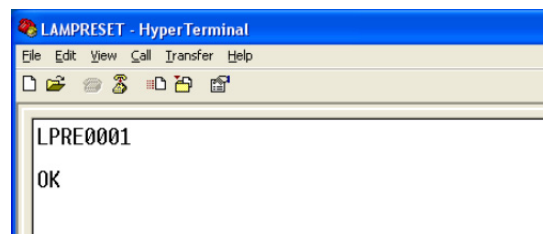
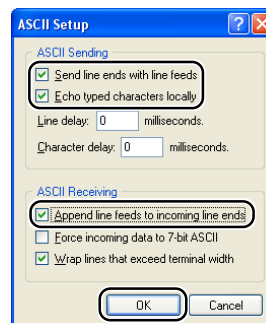
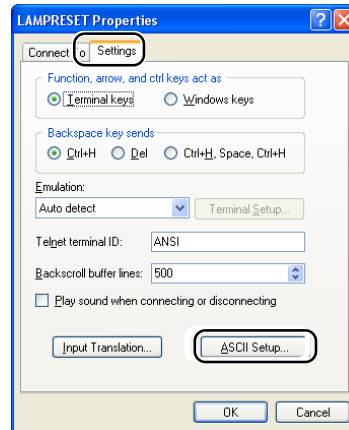
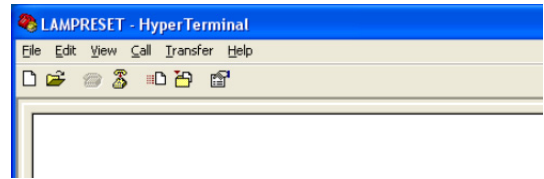

Não é possível estabelecer uma comunicação com o projetor

Quando conectar o projetor com conexão serial

- ◀ Verifique se o terminal RS-232C do projetor e um computador ou controlador disponível comercialmente estão conectados corretamente.
- ◀ Verifique se o cabo RS-232C é um cabo do tipo cruzado.
- ◀ Verifique se a definição da porta RS-232C para o projetor corresponde com a definição para o computador ou controlador disponível comercialmente.

Quando conectar o projetor a um computador utilizando uma conexão de rede (LAN)

- ◀ Certifique-se de que o conector do cabo esteja inserido firmemente no terminal LAN do projetor.
- ◀ Certifique-se de que o cabo esteja inserido firmemente em uma porta LAN para um computador ou um dispositivo de rede, tal como um concentrador.
- ◀ Certifique-se de que o cabo LAN seja um cabo de Categoria 5.
- ◀ Certifique-se de que o cabo LAN seja um cabo do tipo cruzado quando conectar o projetor a um computador diretamente.
- ◀ Certifique-se de que o cabo LAN seja um cabo do tipo reto ao conectar o projetor com um dispositivo de rede, tal como um concentrador.
- ◀ Certifique-se de que a fonte de energia esteja ligada para o dispositivo de rede, tal como um concentrador entre o projetor e um computador.

Verifique as definições de rede para o computador e o projetor.

- ◀ Verifique as seguintes definições de rede para o projetor.
 - IP Address (Endereço IP)
Certifique-se de que o endereço IP para o projetor não esteja duplicado na rede.
 - Subnet Mask (Máscara de sub-rede)
Quando a definição do gateway para o projetor for “0.0.0.0” (Não usado), ou a definição do gateway para o projetor e a definição do gateway padrão para o computador forem as mesmas:
 - As máscaras de sub-rede para o projetor e o computador devem ser as mesmas.
 - O endereço IP mostrado na máscara subnet deverá ser o mesmo para o projetor e o computador.
(Exemplo)
Quando o endereço IP for “192.168.150.2” e a máscara de sub-rede for “255.255.255.0” para o projetor, o endereço IP para o computador deverá ser “192.168.150.X” (X=3-254) e a máscara de sub-rede deverá ser “255.255.255.0”.
 - Gateway
Quando a definição do gateway para o projetor for “0.0.0.0” (Não usado), ou a definição do gateway para o projetor e a definição do gateway padrão para o computador forem as mesmas:
 - As sub-redes para o projetor e o computador devem ser as mesmas.
 - O endereço IP mostrado na máscara subnet deverá ser o mesmo para o projetor e o computador.
(Exemplo)
Quando o endereço IP for “192.168.150.2” e a máscara de sub-rede for “255.255.255.0” para o projetor, o endereço IP para o computador deverá ser “192.168.150.X” (X=3-254) e a máscara de sub-rede deverá ser “255.255.255.0”.
 - Data Port (Porta de dados)
Outros computadores não devem usar a porta de dados do projetor.
A porta de dados deve ser usada para a comunicação durante a projeção em pilha.



Nota

- Os ajustes padrão de fábrica do projetor são os seguintes:
DHCP Client (Cliente DHCP) : OFF
IP address (Endereço IP): 192.168.150.2
Subnet mask (Máscara de sub-rede): 255.255.255.0
Gateway address (Endereço do gateway): 0.0.0.0 (Não usado)
- Para as definições de rede para o projetor, consulte a página 24.

Solução de Problemas

- Realize os seguintes passos para verificar as definições de rede para o computador.
 - Abra o prompt de comando.
 - No caso de Windows® 2000: clique em “start” (Iniciar) → “Programs” (Programas) → “Accessories” (Acessórios) → “Command Prompt” (Prompt de comando) em ordem.
 - No caso de Windows® XP, Windows Vista®: clique em “start” (Iniciar) → “All Programs” (Todos os programas) → “Accessories” (Acessórios) → “Command Prompt” (Prompt de comando) em ordem.
 - Depois de lançar o prompt de comando, introduza o comando “ipconfig” e, em seguida, pressione a tecla “Enter”.



- Pode não ser possível estabelecer a comunicação mesmo depois de realizar as definições de rede para o computador. Neste caso, reinicie o computador.

C:\>ipconfig

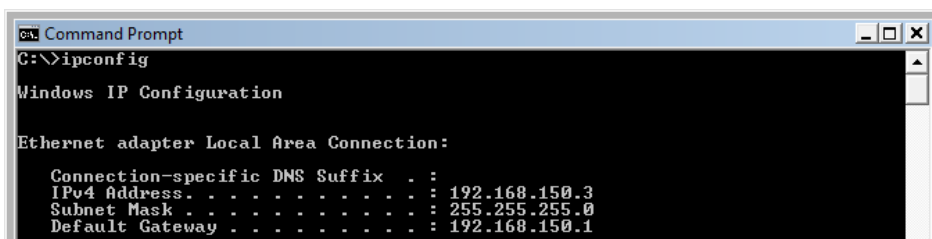

```
Command Prompt
C:\>ipconfig

Windows IP Configuration

Ethernet adapter Local Area Connection:

    Connection-specific DNS Suffix  . : 
    IPv4 Address. . . . . : 192.168.150.3
    Subnet Mask . . . . . : 255.255.255.0
    Default Gateway . . . . . : 192.168.150.1
```



- Exemplos de uso de ipconfig
C:\>ipconfig /? exibe como utilizar “ipconfig.exe”.
C:\>ipconfig exibe o endereço IP, máscara de sub-rede e gateway padrão definidos.
C:\>ipconfig /all exibe todas as informações de definição relacionadas com TCP/IP.

- Para retornar à tela de Windows®, introduza “exit” e pressione a tecla “Enter”.

- ◀ Certifique-se de que o protocolo “TCP/IP” esteja funcionando corretamente utilizando o comando “PING”. Do mesmo modo, certifique-se de que haja um endereço IP definido.
 1. Abra o prompt de comando.
 - No caso de Windows® 2000: clique em “start” (Iniciar) → “Programs” (Programas) → “Accessories” (Acessórios) → “Command Prompt” (Prompt de comando) em ordem.
 - No caso de Windows® XP, Windows Vista®: clique em “start” (Iniciar) → “All Programs” (Todos os programas) → “Accessories” (Acessórios) → “Command Prompt” (Prompt de comando) em ordem.
 2. Depois de lançar o prompt de comando, introduza um comando “PING”.
Exemplo de entrada C:\>ping XXX.XXX.XXX.XXX
“XXX.XXX.XXX.XXX” deve ser introduzido com um endereço IP a ser conectado, tal como o projetor.
 3. Quando conectar normalmente, a exibição será a seguinte.
(A tela pode ser ligeiramente diferente dependendo do tipo do sistema operacional.)
<Exemplo> quando o endereço IP conectado for “192.168.150.1”

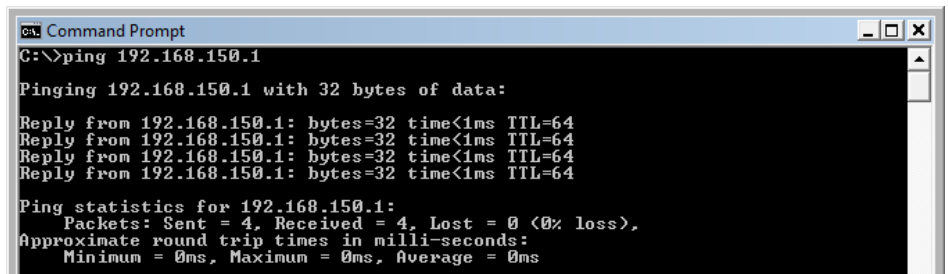

```
Command Prompt
C:\>ping 192.168.150.1

Pinging 192.168.150.1 with 32 bytes of data:

Reply from 192.168.150.1: bytes=32 time<1ms TTL=64
Reply from 192.168.150.1: bytes=32 time<1ms TTL=64
Reply from 192.168.150.1: bytes=32 time<1ms TTL=64
Reply from 192.168.150.1: bytes=32 time<1ms TTL=64

Ping statistics for 192.168.150.1:
    Packets: Sent = 4, Received = 4, Lost = 0 (0% loss),
    Approximate round trip times in milli-seconds:
        Minimum = 0ms, Maximum = 0ms, Average = 0ms
```

4. Quando um comando não puder ser enviado, a mensagem “Request time out” (Pedido expirado) será exibida.
Verifique de novo a definição de rede.
Se a comunicação ainda não puder ser estabelecida adequadamente, entre em contato com o administrador da sua rede.
5. Para retornar à tela de Windows®, introduza “exit” e, em seguida, pressione a tecla “Enter”.

Uma conexão não pode ser feita porque você se esqueceu do seu nome do usuário ou senha.

- ◀ Inicialize as definições. (Consulte a página 65 do manual de operação do projetor.)
- ◀ Após a finalização, realize a definição de novo.

Dimensões

Unidades: polegadas (mm)

Vista Posterior

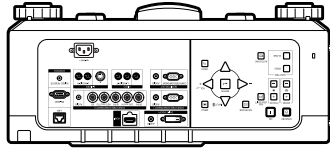

Vista Lateral

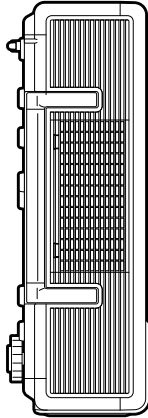

Vista Superior

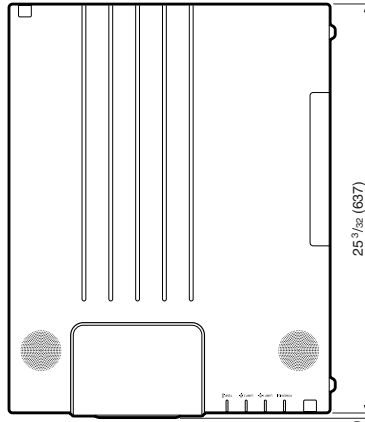

Vista Lateral

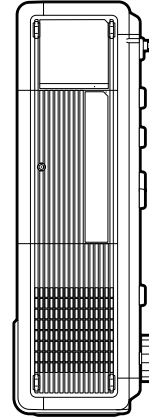

Vista Frontal

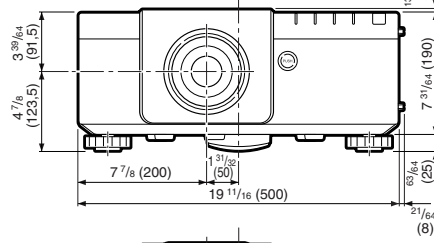

Vista Inferior

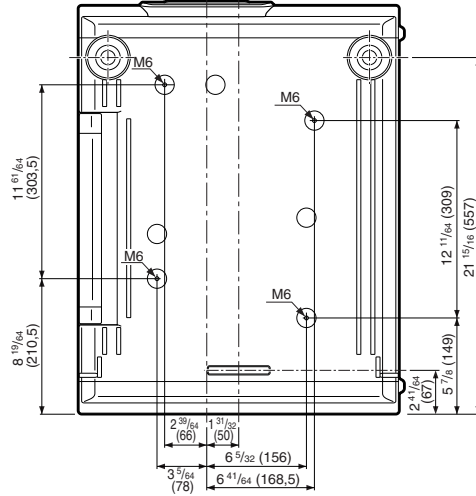

Dimensões do Projetor e da Lente

[Quando AN-P8EX estiver instalado]

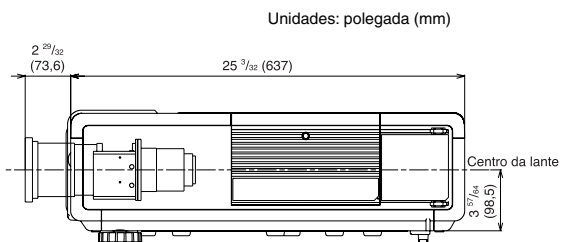

[Quando AN-P12EX estiver instalado]

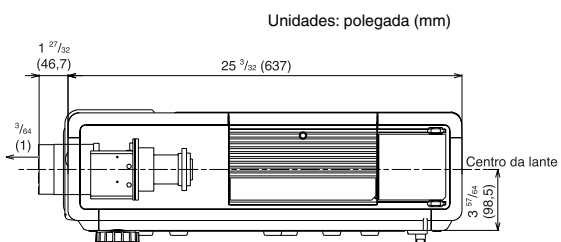

[Quando AN-P15EZ estiver instalado]

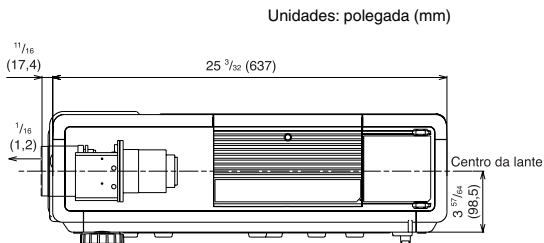

[Quando AN-P18EZ estiver instalado]

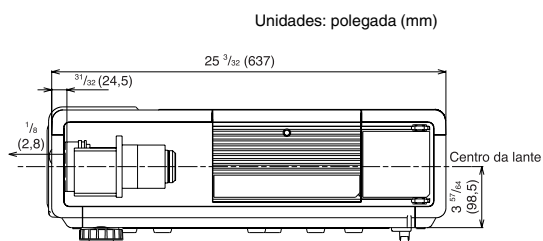

[Quando AN-P23EZ estiver instalado]

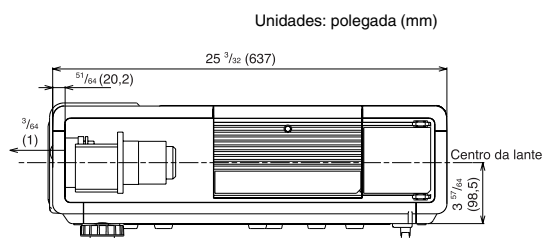

[Quando AN-P30EZ estiver instalado]

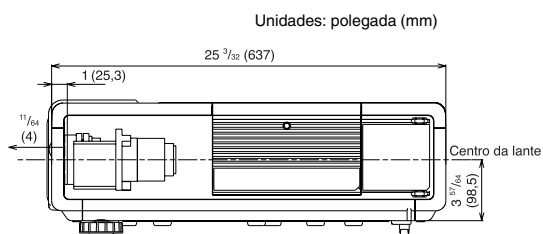

[Quando AN-P45EZ estiver instalado]

