

SHARP®

PROJECTEUR MULTIMÉDIA

MODELE

XR-1S

MODE D'EMPLOI



香港電器安全規格
(國際電工委員會規格適合)

Introduction

Mise en route
rapide

Installation

Raccordements

Opération de
base

Fonctions
pratiques

Appendice



REMARQUE IMPORTANTE

Pour vous aider à retrouver votre projecteur en cas de perte ou de vol, veuillez noter le numéro de série, inscrit sur le panneau de fond du projecteur, et conserver soigneusement cette information. Avant de recycler l'emballage, vérifiez convenablement son contenu en vous reportant à la liste «Accessoires fournis» de la page **11**.

N° de modèle : XR-1S

N° de série :

SPECIAL NOTE FOR USERS IN THE U.K.

The mains lead of this product is fitted with a non-rewireable (moulded) plug incorporating a 5A fuse. Should the fuse need to be replaced, a BSI or ASTA approved BS 1362 fuse marked  or  and of the same rating as above, which is also indicated on the pin face of the plug, must be used.

Always refit the fuse cover after replacing the fuse. Never use the plug without the fuse cover fitted.

In the unlikely event of the socket outlet in your home not being compatible with the plug supplied, cut off the mains plug and fit an appropriate type.

DANGER:

The fuse from the cut-off plug should be removed and the cut-off plug destroyed immediately and disposed of in a safe manner.

Under no circumstances should the cut-off plug be inserted elsewhere into a 5A socket outlet, as a serious electric shock may occur.

To fit an appropriate plug to the mains lead, follow the instructions below:

WARNING:

THIS APPARATUS MUST BE EARTHED.

IMPORTANT:

The wires in this mains lead are coloured in accordance with the following code:

Green-and-yellow	: Earth
Blue	: Neutral
Brown	: Live

As the colours of the wires in the mains lead of this apparatus may not correspond with the coloured markings identifying the terminals in your plug proceed as follows:

- The wire which is coloured green-and-yellow must be connected to the terminal in the plug which is marked by the letter E or by the safety earth symbol  or coloured green or green-and-yellow.
- The wire which is coloured blue must be connected to the terminal which is marked with the letter N or coloured black.
- The wire which is coloured brown must be connected to the terminal which is marked with the letter L or coloured red.

IF YOU HAVE ANY DOUBT, CONSULT A QUALIFIED ELECTRICIAN.

This apparatus complies with the requirements of Council Directives 89/336/EEC and 73/23/EEC as amended by Council Directive 93/68/EEC.

Dieses Gerät entspricht den Anforderungen der EG-Richtlinien 89/336/EWG und 73/23/EWG mit Änderung 93/68/EWG.

Ce matériel répond aux exigences contenues dans les directives 89/336/CEE et 73/23/CEE modifiées par la directive 93/68/CEE.

Dit apparaat voldoet aan de eisen van de richtlijnen 89/336/EEG en 73/23/EEG, gewijzigd door 93/68/EEG.

Dette udstyr overholder kravene i direktiv nr. 89/336/EEC og 73/23/EEC med tillæg nr. 93/68/EEC.

Quest' apparecchio è conforme ai requisiti delle direttive 89/336/EEC e 73/23/EEC, come emendata dalla direttiva 93/68/EEC.

Αυτή η συσκευή συμμορφώνεται με τις απαιτήσεις των οδηγιών του Συμβουλίου 89/336/ΕΟΚ και 73/23/ΕΟΚ όπως τροποποιήθηκαν από την οδηγία του Συμβουλίου 93/68/ΕΟΚ.

Este equipamento obedece às exigências das directivas 89/336/CEE e 73/23/CEE, na sua versão corrigida pela directiva 93/68/CEE.

Este aparato satisface las exigencias de las Directivas 89/336/CEE y 73/23/CEE, modificadas por medio de la 93/68/CEE.

Denna utrustning uppfyller kraven enligt riktlinjerna 89/336/EEC och 73/23/EEC så som kompletteras av 93/68/EEC.

Dette produktet oppfyller betingelsene i direktivene 89/336/EEC og 73/23/EEC i endringen 93/68/EEC.

Tämä laite täyttää direktiivien 89/336/EEC ja 73/23/EEC vaatimukset, joita on muutettu direktiivillä 93/68/EEC.

Bu cihaz Konsey Direktifi 93/68/EEC tarafından düzeltilen 89/336/EEC ve 73/23/EEC Konsey Direktiflerinin gerekliliklerine uygundur.

Tento přístroj je v souladu s požadavky směrnic rady 89/336/EEC a 73/23/EEC, tak jak byly upraveny směrnicí rady 93/68/EEC.

See seade on vastavuses Nõukogu Direktiivis nr 89/336/EEC ja 73/23/EEC esitatud nõuetega, vastavalt Nõukogu Direktiivis nr 93/68/EEC esitatud parandustele

Ez a készülék megfelel a Tanács által kiadott, 89/336/EGK és 73/23/EGK Irányelveknek és az utóbbi módosító 93/68/EGK Irányelvnek

Ši ierice atbilst tehnikam prasibam pec 89/336/EEC un 73/23/EEC direktivam papildinats ar direktivu 93/68/EEC.

Šis prietaisas atitinka ES Tarybos direktyvu 89/336/EEC ir 73/23/EEC patikslintos direktyvos 93/68/EEC reikalavimus.

To urządzenie spełnia wymagania dyrektyw 89/336/EEC i 73/23/EEC wraz z poprawkami dyrektywy 93/68/EEC.

Tento přístroj je v súlade s požiadavkami smerníc rady 89/336/EEC a 73/23/EEC tak ako boli upravené smernicou rady 93/68/EEC.

Ta aparat je v skladu z zahtevami Direktiv Sveta 89/336/EEC in 73/23/EEC kot je navedeno v dopolnilu k Direktivi Sveta 93/68/EEC.

The supplied CD-ROM contains operation instructions in English, German, French, Swedish, Spanish, Italian, Dutch, Portuguese, Chinese (Traditional Chinese and Simplified Chinese) and Korean. Carefully read through the operation instructions before operating the projector.

Die mitgelieferte CD-ROM enthält Bedienungsanleitungen in Englisch, Deutsch, Französisch, Schwedisch, Spanisch, Italienisch, Niederländisch, Portugiesisch, Chinesisch (Traditionelles Chinesisch und einfaches Chinesisch) und Koreanisch. Bitte lesen Sie die Bedienungsanleitung vor der Verwendung des Projektors sorgfältig durch.

Le CD-ROM fourni contient les instructions de fonctionnement en anglais, allemand, français, suédois, espagnol, italien, néerlandais, portugais, chinois (chinois traditionnel et chinois simplifié) et coréen. Veuillez lire attentivement ces instructions avant de faire fonctionner le projecteur.

Den medföljande CD-ROM-skivan innehåller bruksanvisningar på engelska, tyska, franska, svenska, spanska, italienska, holländska, portugisiska, kinesiska (traditionell kinesiska och förenklad kinesiska) och koreanska. Läs noga igenom bruksanvisningen innan projektorn tas i bruk.

El CD-ROM suministrado contiene instrucciones de operación en inglés, alemán, francés, sueco, español, italiano, holandés, portugués, chino (chino tradicional y chino simplificado) y coreano. Lea cuidadosamente las instrucciones de operación antes de utilizar el proyector.

Il CD-ROM in dotazione contiene istruzioni per l'uso in inglese, tedesco, francese, svedese, spagnolo, italiano, olandese, portoghese, cinese (cinese tradizionale e cinese semplificato) e coreano. Leggere attentamente le istruzioni per l'uso prima di usare il proiettore.

De meegeleverde CD-ROM bevat handleidingen in het Engels, Duits, Frans, Zweeds, Spaans, Italiaans, Nederlands, Portugees, Chinees (Traditioneel Chinees en Vereenvoudigd Chinees) en Koreaans. Lees de handleiding zorgvuldig door voor u de projector in gebruik neemt.

O CD-ROM fornecido contém instruções de operação em Inglês, Alemão, Francês, Sueco, Espanhol, Italiano, Holandês, Português, Chinês, (Chinês Tradicional e Chinês Simplificado) e Coreano. Leia cuidadosamente todas as instruções de operação antes de operar o projetor.

附送之CD-ROM光碟中，有用英文、德文、法文、瑞典文、西班牙文、意大利文、荷蘭文、葡萄牙文、中文（繁體中文和簡體中文）和韓國文所寫的使用說明書。在操作本投影機之前，請務必仔細閱讀整本使用說明書。

附送之CD-ROM光碟中，有用英文、德文、法文、瑞典文、西班牙文、意大利文、荷蘭文、葡萄牙文、中文（繁体中文和简体中文）和韩国文所写的使用说明书。在操作本投影机之前，请务必仔细阅读整本使用说明书。

제공된 CD-ROM에는 영어, 독일어, 프랑스어, 스웨덴어, 스페인어, 이탈리아어, 네덜란드어, 포르투갈어, 중국어(번체자와 간체자), 그리고 한국어로 작성된 조작 설명서가 포함되어 있습니다. 프로젝터를 조작하기 전에 조작 지침을 상세하게 숙지하십시오.

Avant d'utiliser ce projecteur, veuillez lire attentivement ce mode d'emploi.

Introduction

FRANÇAIS

AVERTISSEMENT: Source de lumière de grande intensité. Ne pas fixer les yeux sur le faisceau lumineux, ne pas le regarder directement. S'assurer tout spécialement que les enfants ne fixent pas les yeux directement sur le faisceau.



AVERTISSEMENT: Pour réduire les risques d'incendie et d'électrocution, ne pas exposer cet appareil à la pluie ou à l'humidité.

	ATTENTION RISQUE D'ÉLECTROCUTION. NE PAS RETIRER LES VIS À L'EXCEPTION DE LA VIS RÉSERVÉE À L'ENTRETIEN.	
ATTENTION : AFIN D'ÉVITER LES RISQUES D'ÉLECTROCUTION, NE PAS RETIRER LE CAPOT SUPÉRIEUR. L'APPAREIL NE CONTIEN AUCUNE PIÈCE QUE L'UTILISATEUR PUISSE REMPLACER, À L'EXCLUSION DE LA LAMPE. CONFIER TOUTE RÉPARATION À UN PERSONNEL QUALIFIÉ.		



Le symbole de l'éclair inscrit dans un triangle équilatéral est un avertissement à l'attention de l'utilisateur sur la présence, à l'intérieur du produit, de pièces non isolées soumises à une «très haute tension» pouvant provoquer une électrocution.



Le symbole du point d'exclamation, inscrit dans un triangle équilatéral, a pour objet d'appeler l'attention de l'utilisateur sur la présence, dans la documentation accompagnant le produit, d'importantes instructions concernant son mode opératoire et son entretien (réparation).

AVERTISSEMENT:

Ce produit appartient à la Classe A. Dans un environnement résidentiel, il peut provoquer des interférences radio et, dans ce cas, l'utilisateur peut être obligé de prendre les mesures nécessaires.

AVERTISSEMENT:

Le ventilateur de refroidissement de ce projecteur continue de fonctionner pendant environ 90 secondes après sa mise en mode veille. En utilisation normale, lorsque vous mettez le projecteur en mode veille, utilisez toujours la touche ON/STANDBY du projecteur ou de la télécommande. Assurez-vous que le ventilateur de refroidissement s'est arrêté avant de débrancher le câble d'alimentation.

EN UTILISATION NORMALE, N'ARRÊTEZ JAMAIS LE PROJECTEUR EN DEBRANCHANT LE CÂBLE D'ALIMENTATION. SI CETTE PRECAUTION N'EST PAS RESPECTÉE, LA LAMPE RISQUE DE DURER MOINS QUE PRÉVU.

MISE AU REBUT DE L'APPAREIL

Ce projecteur comporte des soudures plomb-étain, et une lampe sous pression contenant une faible quantité de mercure. La mise au rebut de ces matériaux peut être réglementée en raison de considérations environnementales. Pour la mise au rebut ou le recyclage, veuillez consulter la réglementation locale ou si vous habitez les Etats-Unis d'Amérique, l'Electronics Industry Alliance : www.eiae.org.

PRÉCAUTION POUR LA PILE AU LITHIUM (pour la télécommande)

Si une pile est inversée (borne positive sur le côté négatif et vice versa), elle peut surchauffer et se rompre. Ce qui peut arriver si de jeunes enfants mettent en place les piles à l'envers. Avisez les enfants *de ne pas* retirer les piles ou les mettre en place. *Les parents devraient mettre en place la pile au lithium dans la télécommande.*

Précautions liées au remplacement de la lampe

Reportez-vous à la section «Remplacement de la lampe», page 55.

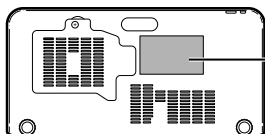

▲ LAMP REPLACEMENT CAUTION

BEFORE REMOVING THE SCREW, DISCONNECT POWER CORD. HOT SURFACE INSIDE. ALLOW 1 HOUR TO COOL BEFORE REPLACING THE LAMP. REPLACE WITH SAME SHARP LAMP UNIT TYPE AN-XR1LP ONLY.
UV RADIATION : CAN CAUSE EYE DAMAGE. TURN OFF LAMP BEFORE SERVICING.
HIGH PRESSURE LAMP : RISK OF EXPLOSION. POTENTIAL HAZARD OF GLASS PARTICLES IF LAMP HAS RUPTURED. HANDLE WITH CARE. SEE OPERATION MANUAL.

▲ DU REMPLACEMENT DE LA LAMPE.

DEBRANCHER LE CORDON D'ALIMENTATION AVANT DE RETIRER LA VIS. L'INTERIEUR DU BOITIER ETANT EXTREMEMENT CHAUD, ATTENDRE 1 HEURE AVANT DE PROCEDER AU REMPLACEMENT DE LA LAMPE.
NE REMPLACER QUE PAR UNE LAMPE SHARP DE TYPE AN-XR1LP.
RAYONS ULTRAVIOLETS : PEUVENT ENDOMMAGER LES YEUX. ETEINDRE LA LAMPE AVANT DE PROCEDER A L'ENTRETIEN.
LAMPE A HAUTE PRESSION : RISQUE D'EXPLOSION, DANGER POTENTIEL DE PARTICULES DE VERRE EN CAS D'ECLAITEMENT DE LA LAMPE. A MANIPULER AVEC PRECAUTION, SE REPORTER AU MODE D'EMPLOI.

Ce projecteur SHARP utilise un panneau DMD . Ce panneau très sophistiqué contient 480.000 pixels micromiroirs. Comme pour tout appareil électronique de haute technologie comme les téléviseurs grand écran, systèmes vidéo et caméras vidéo, il existe certaines tolérances acceptables auxquelles cet appareil doit se conformer. Cette unité comprend des pixels inactifs dans les limites des tolérances pouvant se traduire par l'apparition de points inactifs sur l'image à l'écran. Ceci n'a aucune incidence sur la qualité de l'image, ni la durée de vie de l'unité.

Comment lire ce mode d'emploi

- Dans ce mode d'emploi, illustrations et affichages à l'écran sont simplifiés pour explication et peuvent légèrement différer de l'affichage réel.

Utilisation de l'écran du menu

Le menu peut être utilisé pour accomplir deux fonctions, ajustement et réglage. (Pour le réglage des rubriques du menu, voir pages 38 et 39.)

Opérer avec le projecteur

Si «REG-PRJ» - «LEDs de guidage» est sur «En service», les touches utilisées pour le réglage du menu sur le projecteur s'illumineront.

Exemple : Lorsque Δ , ∇ et la touche MENU/HELP s'illuminent sur le projecteur, vous pouvez utiliser ces touches pour opération.

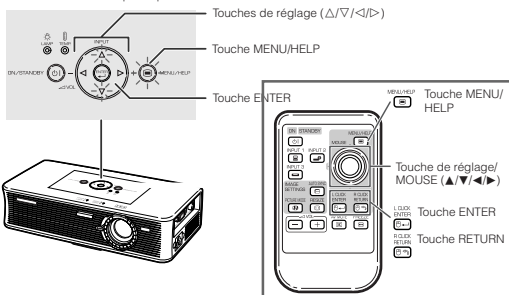

Touches utilisées dans cette opération

Sélections du menu (Ajustements)

Exemple : Ajustement de «Luminos.».

- Cette opération peut également être effectuée en utilisant les touches sur le projecteur.

1

Appuyez sur **MENU**.

- L'écran du menu «Image» pour le mode d'entrée sélectionné est affiché.

2

Appuyez sur **▶** ou **◀** pour afficher l'autre écran du menu.

- La rubrique du menu sélectionnée est mise en surbrillance.

Exemple : Menu de réglage «Image» pour mode INPUT 1 (RVB)

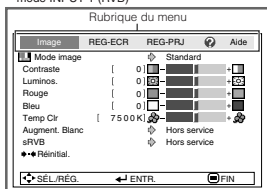

Touche utilisée dans cette étape

Affichage à l'écran

36



Info Indique des précautions relatives à l'utilisation du projecteur.



Remarque Indique des informations supplémentaires pour la mise en place et l'opération du projecteur.

Pour référence ultérieure

Entretien

➔ P. 52

Guide de dépannage

➔ P. 60 et 61

Index

➔ P. 65

Table des matières

Préparatifs

Introduction

Comment lire ce mode d'emploi	3
Table des matières	4
MESURES DE SÉCURITÉ	
IMPORTANTES	6
Comment accéder aux modes d'emploi de format PDF	10
Accessoires	11
Nomenclature et fonctions	12
Mise en place de la pile au lithium	14
Portée d'utilisation	15

Mise en route rapide

Mise en route rapide	16
----------------------------	----

Installation

Mise en place du projecteur	18
Mise en place du projecteur	18
Installation standard (Projection avant) ...	18
Projection d'une image inversée	19
Taille de l'écran et distance de projection	20

Raccordements

Raccordements	21
Echantillon de câbles pour raccordement ...	22
Raccordement à un ordinateur	23
Raccordement à un équipement vidéo	24
Raccordement du cordon d'alimentation	25

Utilisation

Opération de base

Mise sous/hors tension du projecteur 26	
Mise sous tension du projecteur	26
Mise hors tension (Mettre le projecteur en mode veille)	26
Projection de l'image	27
A propos du guide de réglage	27
Ajuster l'image projetée	27
Commuter le mode d'entrée	29
Ajuster le volume	29
Afficher l'écran noir et couper provisoirement le son	29
Mode redimensionner	30

Fonctions pratiques

Ajuster/Opérer avec la télécommande	32
Sync. Automat. (Ajustement Sync. Automat.)	32
Gel d'une image mobile	32
Sélectionner le mode d'image	32
Utilisation de la fonction Souris	33
Rubriques du menu	34
Utilisation de l'écran du menu	36
Sélections du menu (Ajustements)	36
Sélections du menu (Réglages)	38
Ajustement de l'image (Menu «Image»)	40
Sélectionner le mode d'image	40

Ajuster l'image	40
Ajuster la température de couleur	41
Renforcer le contraste	41
Progressif	42
Réglage sRVB	42
Ajuster l'image projetée (Menu «REG-ECR»)	43
Régler le mode redimensionner	43
Ajuster la position de l'image	43
Correction trapèze	44
Régler l'affichage à l'écran	44
Sélectionner l'image d'arrière-fond	45
Régler le Guide de Réglage	45
Retourner/Inverser les images projetées	46
Sélectionner la langue de l'affichage à l'écran	46
Régler les fonctions du projecteur (Menu «REG - PRJ»)	47
Mode Eco/Veille	47
Fonction de recherche automatique ...	47
Fonction d'extinction automatique	48
Régler les LEDs de guidage	48
Fonction de verrouillage du système ...	49
Régler/Changer le code clavier	49
Régler le bip de confirmation	50
Vérifier le statut de la durée de vie de la lampe	50
Guide de dépannage avec le menu «Aide»	51
Afficher l'écran du menu «Aide»	51

Référence

Appendice

Entretien	52
Indicateurs d'entretien	53
À propos de la lampe	55
Lampe	55
Précaution quant à la lampe	55
Remplacement de la lampe	55
Déposer et poser la lampe	56
Remettre à zéro la minuterie de la lampe	57

Raccordement et affectation des broches	58
Tableau de compatibilité PC	59
Guide de dépannage	60
Pour l'assistance SHARP	62
Fiche technique	63
Dimensions	64
Index	65

MESURES DE SÉCURITÉ IMPORTANTES

ATTENTION: Veuillez lire toutes ces instructions avant de faire fonctionner ce produit et les conserver pour toutes consultations ultérieures.

L'électricité peut être utilisée pour beaucoup de fonctions utiles. Ce produit a été conçu et fabriqué pour assurer une utilisation en toute sécurité. CÉPENDANT, TOUTE UTILISATION INCORRECTE PEUT CAUSER UNE ÉLECTROCUTION OU DÉCLENCHER UN INCENDIE. Pour éviter de contourner les dispositifs de sécurité incorporés à ce produit, veuillez respecter les règles de base suivantes pour son installation, utilisation et entretien.

1. Lire les instructions

Avant d'utiliser l'appareil, veuillez lire les instructions de sécurité et d'emploi.

2. Conserver les instructions

Les instructions de sécurité et d'emploi doivent être soigneusement conservées pour référence ultérieure.

3. Respecter les avertissements

Tous les avertissements apposés sur l'appareil ou notés dans le mode d'emploi doivent être respectés.

4. Suivre les instructions

Toutes les instructions de fonctionnement et d'emploi doivent être scrupuleusement suivies.

5. Nettoyage

Débranchez la prise secteur de l'appareil avant de le nettoyer. N'utilisez pas de liquides ou aérosols de nettoyage. Utilisez uniquement un chiffon humide pour nettoyer l'appareil.

6. Options

N'utilisez pas d'option non conseillée par le fabricant de l'appareil qui pourrait présenter le moindre risque.

7. Eau et humidité

N'utilisez pas cet appareil près d'un point d'eau, --- à proximité d'une baignoire, d'un lavabo, d'un évier ou dans un sous-sol humide par exemple.

8. Accessoires

Ne déposez pas l'appareil sur un support instable. L'appareil risque de tomber et de causer des blessures graves à un enfant ou un adulte et d'être sérieusement endommagé. Utilisez uniquement les types de support conseillés par le fabricant ou vendus avec l'appareil. La fixation de l'appareil à un accessoire doit être conforme aux instructions du fabricant et doit être réalisée au moyen des pièces conseillées par le fabricant.

9. Transport

L'ensemble appareil et chariot doit être manoeuvré avec soin. Tout arrêt brutal, effort excessif ou inégalité du sol risque d'entraîner le renversement du chariot et la chute de l'appareil.



10. Ventilation

Les orifices et découpes pratiqués sur le coffret sont destinés à assurer la ventilation de l'appareil afin d'obtenir un fonctionnement fiable et d'éviter les surchauffes. Ces ouvertures ne doivent pas être obstruées en plaçant par exemple l'appareil sur un lit, un canapé, un tapis et toute autre surface similaire. L'appareil ne doit pas être installé dans un meuble, bibliothèque ou étagères si la ventilation adéquate ne peut être assurée et les instructions du fabricant respectées.

11. Sources d'alimentation

Cet appareil ne doit être alimenté qu'à partir du type de source indiqué sur la plaquette signalétique. Au moindre doute concernant le type de source disponible, contactez le revendeur de l'appareil ou la compagnie d'électricité. Dans le cas d'appareils fonctionnant sur batterie ou autre source que le secteur, reportez-vous au mode d'emploi.

12. Mise à la terre ou polarisation

Ce produit est équipé d'un des types de prise suivant. Si la prise mâle du câble d'alimentation ne correspond pas à celle du secteur, contactez un électricien pour la remplacer. N'utilisez la prise sans la sécurité supplémentaire offerte par ce type de prise.

- Type de prise à deux fils (secteur).
- Type de prise à trois fils (secteur) avec une borne de mise à la masse.

Cette dernière ne s'enfiche que dans une prise du secteur adéquate.

13. Protection du cordon d'alimentation

Faites passer le cordon d'alimentation de façon à ce qu'il ne puisse être abîmé, piétiné, écrasé par un meuble ou tout objet lourd ; examinez soigneusement le cheminement du cordon d'alimentation entre la prise du secteur et l'entrée de l'appareil.

14. Orage

Par mesure de protection complémentaire, débranchez le cordon d'alimentation de la prise du secteur dès que survient un orage ou encore lorsque l'appareil ne va pas être utilisé pendant une longue période. Ainsi, l'appareil ne sera pas exposé à une surtension éventuelle du secteur due à la foudre.

15. Surcharge

Évitez de surcharger les prises du secteur murales ou intégrées ainsi que les rallonges car cela risque de provoquer un incendie ou une électrocution.

16. Introduction d'objets étrangers et de liquide

N'essayez pas d'introduire des objets dans les ouvertures de l'appareil car ceux-ci risquent d'entrer en contact avec les composants soumis à des hautes tensions et provoquer un incendie ou une électrocution. Évitez d'asperger ou de renverser le moindre liquide sur l'appareil.

17. Réparation

Ne tentez aucune réparation de cet appareil par vous-même car l'ouverture ou le retrait du boîtier expose des composants soumis à des hautes tensions qui présentent des risques importants d'électrocution. Adressez-vous à un technicien qualifié pour toute réparation.

18. Dégâts entraînant une réparation

Dans les cas suivants, débranchez le cordon d'alimentation et faites vérifier ou réparer l'appareil par du personnel qualifié :

- a. Le cordon d'alimentation ou sa fiche est endommagé.
- b. Un liquide a été renversé sur l'appareil ou un objet étranger a été introduit dans l'appareil.
- c. L'appareil a été exposé à la pluie ou à l'eau.
- d. L'appareil ne fonctionne pas normalement bien que les instructions du mode d'emploi aient été respectées. N'utilisez pas d'autres commandes que celles mentionnées dans ce document car toute action risque d'endommager l'appareil et d'entraîner, le plus souvent, l'intervention coûteuse d'un technicien qualifié afin de rétablir les conditions normales de fonctionnement.
- e. L'appareil est tombé ou a été endommagé d'une manière ou d'une autre.
- f. Les performances de l'appareil se sont nettement dégradées et un entretien semble nécessaire.

19. Pièces de rechange

Si une pièce doit être remplacée, assurez-vous auprès du service de réparation que le remplacement sera effectué avec une pièce prescrite par le fabricant ou ayant des caractéristiques identiques. Des pièces de rechange non autorisées pourraient causer un incendie, une électrocution ou d'autres dangers.

20. Contrôle de sécurité

À la fin de toute intervention d'entretien ou de réparation, demandez au technicien d'effectuer les vérifications de sécurité pour déterminer si le produit est en état de fonctionnement correct.

21. Chaleur

Cet appareil doit être placé loin des sources de chaleur telles que les radiateurs, accumulateurs de chaleur, poêles et autres appareils produisant de la chaleur (y compris les amplificateurs).

- DLP™ (Digital Light Processing) et DMD™ (Digital Micromirror Device) sont des marques de commerce de Texas Instruments, Inc.
- Microsoft et Windows sont des marques déposées de Microsoft Corporation aux États-Unis et/ou dans d'autres pays.
- PC/AT est une marque déposée de International Business Machines Corporation aux États-Unis.
- Adobe Reader est une marque de commerce de Adobe Systems Incorporated.
- Macintosh est une marque déposée de Apple Computer, Inc. aux États-Unis et/ou dans d'autres pays.
- Tous les autres noms de produits ou société sont des marques de commerce ou des marques déposées de leur société respective.

Pensez à lire les précautions suivantes lors de l'installation du projecteur.

Précaution quant à la lampe

- Danger potentiel de débris de verres en cas de rupture de la lampe. Si la lampe rompt, contactez le revendeur de projecteur Sharp autorisé ou le service après-vente le plus proche pour remplacement. Voir «Remplacement de la lampe» à la page 55.

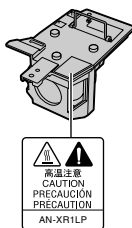

Précaution d'installation du projecteur

- Placez le projecteur sur un endroit plat dans la plage de réglage du pied ajustable.

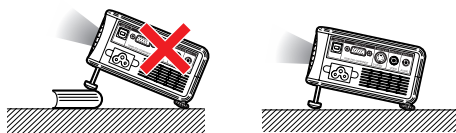

Précaution quant à l'installation du projecteur

- Pour un entretien minimum et pour préserver une qualité d'image élevée, SHARP recommande que ce projecteur soit installé dans un endroit sans humidité, poussière, ni fumée de cigarette. Lorsque le projecteur est soumis à ces environnements, les entrée et sortie d'air et l'objectif doivent être nettoyés plus souvent. Tant que le projecteur est nettoyé régulièrement, l'utilisation dans ce type d'environnement ne réduira pas la durée d'utilisation globale de l'unité. Le nettoyage des pièces internes ne doit être confié qu'à un revendeur de projecteur Sharp autorisé ou au service après-vente.

N'installez pas le projecteur dans des endroits en plein soleil ou exposés à une forte lumière.

- Placez l'écran de façon à ce qu'il ne soit pas en plein soleil ou sous l'éclairage direct de la pièce. La lumière tombant directement sur l'écran fait déteindre les couleurs, rendant le visionnement difficile. Fermez les rideaux et atténuez les lumières si vous installez l'écran dans une pièce ensoleillée ou lumineuse.

Ne pas utiliser le projecteur à l'envers.

- Ce qui pourrait endommager le projecteur ou provoquer des blessures corporelles suite à l'augmentation de la température interne.

Avertissement à propos de la mise en place du projecteur en hauteur

- Lors de la mise en place du projecteur en hauteur, veillez à l'immobiliser avec soin pour éviter des blessures corporelles dues à la chute du projecteur.

Ne soumettez pas le projecteur à une forte secousse et/ou vibration.

- Prenez soin de ne pas frapper ou endommager la surface de l'objectif.

Reposez vos yeux de temps en temps.

- Regarder continuellement un écran pendant de longues heures peut se traduire par une tension de l'œil. Veillez à reposer vos yeux de temps en temps.

Évitez les endroits aux températures extrêmes.

- La température de service du projecteur est de 41°F à 95°F (+5°C à +35°C).
- La température de rangement du projecteur est de -4°F à 140°F (-20°C à +60°C).

Ne bloquez pas les sortie et entrée d'air.

- Laissez au moins 11 ¹³/₁₆ pouces (30 cm) d'espace entre la sortie d'air et le mur ou l'obstacle le plus proche.
- Veillez à ce que l'entrée et la sortie d'air ne soient pas obstruées.

- Si le ventilateur de refroidissement est bouché, un circuit de protection mettra automatiquement le projecteur en mode veille pour éviter une surchauffe. Ceci n'est pas le signe d'un dysfonctionnement. (Voir pages 53 et 54.) Débranchez le cordon d'alimentation du projecteur de la prise murale et attendez au moins 10 minutes. Placez le projecteur là où les entrée et sortie d'air ne sont pas bloquées, rebranchez le cordon d'alimentation et mettez sous tension le projecteur. Ceci ramènera le projecteur à sa condition d'opération normale.

Précaution quant au transport du projecteur

- Lors du transport du projecteur, veillez à ne pas le soumettre à une forte secousse et/ou vibration, sous peine de l'endommager. Prenez le plus grand soin avec l'objectif. Avant de déplacer le projecteur, veillez à débrancher le cordon d'alimentation de la prise murale et débranchez les autres câbles qui y sont raccordés.
- Ne transportez pas le projecteur en le tenant par l'objectif.
- Lors du transport du projecteur, veillez à mettre le projecteur dans la pochette fournie. (Voir page 11.)

Autre équipement raccordé

- Lors du raccordement d'un ordinateur ou d'un autre équipement audio-visuel au projecteur, procédez aux raccordements APRÈS avoir débranché le cordon d'alimentation du projecteur de la prise secteur et mis hors tension l'équipement à raccorder.
- Veuillez lire les modes d'emploi du projecteur et de l'équipement à raccorder pour les instructions sur le raccordement.

Utilisation du projecteur dans d'autres pays

- La tension d'alimentation et la forme de la fiche peuvent varier selon la région et le pays où vous utilisez le projecteur. Lors de l'utilisation du projecteur à l'étranger, veillez à utiliser un cordon d'alimentation approprié au pays dans lequel vous vous trouvez.

Fonction de contrôle de température



- Si le projecteur se met à chauffer suite à des problèmes d'installation ou de blocage des entrée et sortie d'air, «» et «**TEMP.**» s'illumineront dans le coin inférieur gauche de l'image. Si la température ne cesse d'augmenter, la lampe s'éteindra, le témoin d'avertissement de température sur le projecteur clignotera, et au bout d'une période de refroidissement de 90 secondes, le projecteur passera en mode veille. Reportez-vous à «Indicateurs d'entretien» à la page 53 pour de plus amples détails.

Info

- Le ventilateur de refroidissement régule la température interne et sa performance est automatiquement contrôlée. Le bruit du ventilateur peut varier pendant l'utilisation du projecteur suite à des changements dans la vitesse du ventilateur. Ceci n'est pas le signe d'un dysfonctionnement.
- Ne débranchez pas le cordon d'alimentation pendant la projection ou le fonctionnement du ventilateur de refroidissement sous peine d'endommager l'unité suite à une augmentation de la température interne, puisque le ventilateur de refroidissement s'arrêtera également.

Comment accéder aux modes d'emploi de format PDF

Des modes d'emploi sous format PDF en différentes langues sont inclus sur le CD-ROM, pour que vous puissiez travailler avec le projecteur, même si vous n'avez pas ce mode d'emploi sous la main. Pour utiliser ces modes d'emploi, vous devez installer Adobe Reader sur votre ordinateur (Windows ou Macintosh).

Veuillez télécharger Adobe Reader d'Internet (<http://www.adobe.com>).

Accéder aux modes d'emploi PDF

Pour Windows :

- ① Insérez le CD-ROM dans le lecteur de CD-ROM.
- ② Effectuez un double-clic sur l'icône «Poste de travail».
- ③ Effectuez un double-clic sur le lecteur de «CD-ROM».
- ④ Effectuez un double-clic sur la langue (nom du dossier) que vous souhaitez consulter.
- ⑤ Effectuez un double-clic sur le fichier pdf «XR1» pour accéder aux modes d'emploi du projecteur.

Pour Macintosh :

- ① Insérez le CD-ROM dans le lecteur de CD-ROM.
- ② Effectuez un double-clic sur l'icône «CD-ROM».
- ③ Effectuez un double-clic sur la langue (nom du dossier) que vous souhaitez consulter.
- ④ Effectuez un double-clic sur le fichier pdf «XR1» pour accéder aux modes d'emploi du projecteur.



Remarque

- Si le fichier pdf souhaité ne peut pas être ouvert en double-cliquant sur la souris, lancez d'abord Adobe Reader, puis spécifiez le fichier désiré en utilisant le menu «Fichier», «Ouvrir».

Accessoires

Accessoires fournis



Télécommande
RRMCGA256WJSA



Pile au lithium
(CR2025)
UBATL0011TAZZ

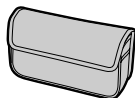

Pochette
GCASNA011WJZZ

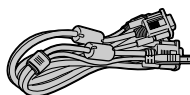

Câble RVB/USB
(6' (1,8 m))
QCNWGA047WJPZ



Collier de serrage x 2
UBNDA015WJZZ

- Pour le câble RVB/USB
- Pour le cordon d'alimentation

Cordon d'alimentation*

(1)

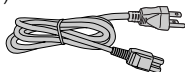

Pour les Etats-Unis,
le Canada, etc.
(6' (1,8 m))
QACDA029WJPZ

(2)

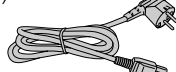

Pour l'Europe, sauf
le Royaume-Uni.
(6' (1,8 m))
QACVA006WJPZ

(3)

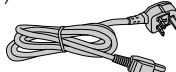

Pour le Royaume-Uni,
Hong Kong et Singapour
(6' (1,8 m))
QACBA015WJPZ

(4)

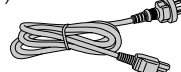

Pour l'Australie, la Nouvelle-
Zélande et l'Océanie
(6' (1,8 m))
QACCLA024WJPZ

* Utilisez le cordon d'alimentation correspondant à la prise murale dans votre pays.

Accessoires en option

- Câble 3 RCA à D-sub à 15 broches (9'10" (3,0 m))
- Unité de la lampe

AN-C3CP
AN-XR1LP



Remarque

- Certains accessoires en option peuvent ne pas être disponibles selon votre région. Vérifiez auprès de votre revendeur de projecteur Sharp autorisé ou service après-vente le plus proche.

Transporter le projecteur

Utiliser la pochette

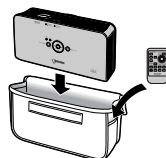
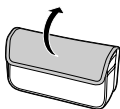

Info

- Veillez à ce que le projecteur ait suffisamment refroidi avant de le placer dans la pochette.
- Cette pochette sert uniquement à ranger et transporter le projecteur.
- Expédier le projecteur dans la pochette comme paquet peut endommager le projecteur. Si vous expédiez le projecteur dans la sacoche de transport comme paquet, veillez à le placer dans un étui solide et avec suffisamment de matériel absorbant pour éviter des dégâts.

Immobiliser les câbles

Attachez le câble avec les colliers de serrage fournis.

Cordon d'alimentation Câble RVB/USB

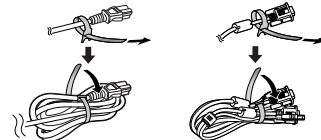

Remarque

- Vous ne pouvez pas ranger les câbles fournis dans la pochette. Lors du transport du projecteur, préparez un sac pour ces câbles.

Nomenclature et fonctions

Les numéros dans se rapportent aux pages principales de ce mode d'emploi où le sujet est expliqué.

Projecteur

Vue du dessus

Témoin de la lampe 54

Touche ON/STANDBY 26

Pour mettre sous tension et mettre le projecteur en mode Veille. 54

Touche ENTER 36

Pour régler les rubriques sélectionnées ou ajustées sur le menu.

Touches de réglage 36

($\Delta/\nabla/\leftarrow/\rightarrow$)
Pour sélectionner les rubriques du menu.

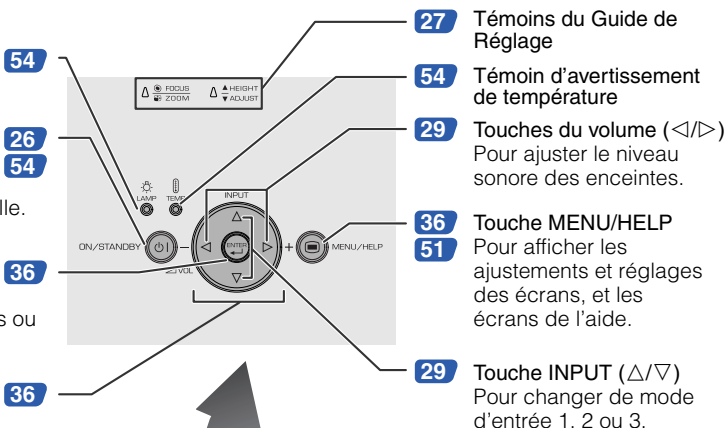

27 Témoins du Guide de Réglage

54 Témoin d'avertissement de température

29 Touches du volume (\leftarrow/\rightarrow)
Pour ajuster le niveau sonore des enceintes.

36 Touche MENU/HELP

51 Pour afficher les ajustements et réglages des écrans, et les écrans de l'aide.

29 Touche INPUT (Δ/∇)
Pour changer de mode d'entrée 1, 2 ou 3.

Vue de face

Touche HEIGHT ADJUST 28

Molette du zoom 28



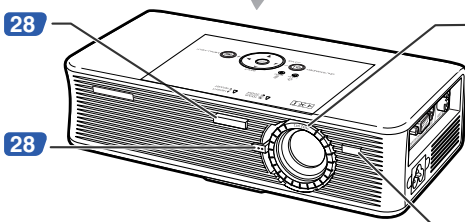

Pour élargir/diminuer l'image.



27 Bague de mise au point
Pour ajuster la mise au point.

15 Capteur de la télécommande

Témoins sur le projecteur

Touche ON/STANDBY	Allumé en rouge	Normal (Veille)
	Allumé en vert	Normal (Sous tension)
	Clignote rouge	Anormal (Voir page 54.)
Témoin de la lampe	Allumé en vert	Normal
	Clignote vert	La lampe se met en route ou s'arrête.
	Allumé en rouge	La lampe s'arrête de façon intempestive ou nécessite d'être changée. (Voir page 54.)
Témoin d'avertissement de température	Hors service	Normal
	Allumé en rouge	La température interne est anormalement élevée. (Voir page 54.)
Témoin FOCUS/ZOOM	 FOCUS  ZOOM	Clignote orange "1 FOCUS" ou "3 ZOOM" est sélectionné sur le Guide de Réglage. (Voir page 27.)
Témoin HEIGHT ADJUST	 HEIGHT  ADJUST	Clignote orange "2 HEIGHT ADJUST" est sélectionné sur le Guide de Réglage. (Voir page 27.)

Les numéros dans se rapportent aux pages principales de ce mode d'emploi où le sujet est expliqué.

Vue latérale

Prises Reportez-vous à «Prises INPUT et équipement principal raccordable» à la page 21.

Prise INPUT 1
Prise pour signaux RVB et composante d'ordinateur.

Prise USB
Prise raccordée à la prise USB sur l'ordinateur pour utiliser la télécommande fournie comme souris de l'ordinateur.

Prise CA
Pour raccorder le cordon d'alimentation fourni.

Entrée d'air

Capteur de la télécommande

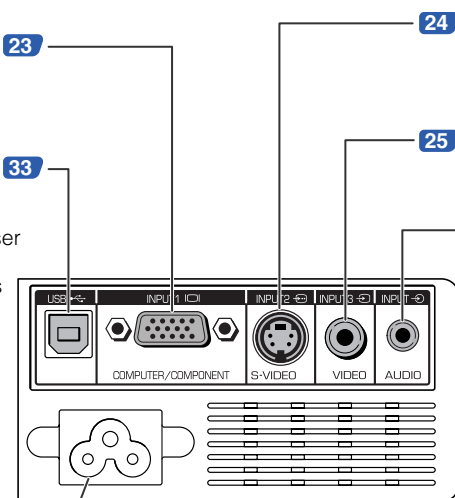

Prise INPUT 2
Prise pour raccorder un équipement vidéo avec une prise S-vidéo.

Prise INPUT 3
Prise pour raccorder un équipement vidéo.

Prise AUDIO INPUT

Sortie d'air

Connecteur standard de sécurité Kensington

Pied ajustable arrière

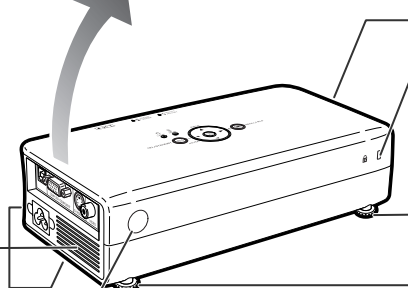

Utilisation du dispositif anti-vol Kensington

- Ce projecteur est doté d'un connecteur standard de sécurité Kensington pour utilisation avec le dispositif anti-vol Kensington MicroSaver Security System. Reportez-vous aux informations fournies avec le système pour les instructions sur la sécurisation du projecteur.

Nomenclature et fonctions (Suite)

Les numéros dans **■** se rapportent aux pages principales de ce mode d'emploi où le sujet est expliqué.

Touche ON/STANDBY **26**

Pour mettre sous tension et mettre le projecteur en mode Veille.

Touches INPUT 1, 2, et 3 **29**

Pour passer aux modes d'entrée respectifs.

Touche AUTO SYNC **32**

Pour ajuster automatiquement les images lors du raccordement à un ordinateur.

Touche RESIZE **30**

Pour changer de taille d'écran (NORMAL, BORDS, etc.).

Touches PICTURE MODE **32**

Pour changer de mode d'image.

Touches du volume **29**

Pour ajuster le niveau sonore des enceintes.

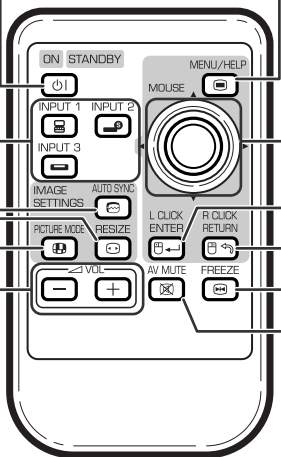

Touche MENU/HELP **36**

Pour afficher les ajustements et réglages des écrans, et les écrans de l'aide.

Touches de réglage/ MOUSE (▲/▼/◀/▶) **33** **36**

- Pour déplacer le curseur de l'ordinateur lors du raccordement de la prise USB du projecteur à l'ordinateur avec le câble RVB/USB.
- Pour sélectionner les rubriques du menu.

Touche L CLICK/ENTER **33** **36**

- Pour le clic gauche lors du raccordement de la prise USB du projecteur à l'ordinateur avec le câble RVB/USB.
- Pour régler les rubriques sélectionnées ou ajustées sur le menu.

Touche R CLICK/RETURN **33** **36**

- Pour un clic droit lors du raccordement de la prise USB du projecteur à l'ordinateur avec le câble RVB/USB.
- Pour annuler une opération ou revenir à l'affichage précédent.

Touche FREEZE **32**

Pour faire un arrêt sur image.

Touche AV MUTE **29**

Pour afficher provisoirement l'écran noir et couper le son.

Remarque

- Toutes les touches sur la télécommande, sauf la touche de réglage/MOUSE, sont faites de caoutchouc phosphorescent, visible dans le noir. (La lumière phosphorescente s'affaiblit au fil du temps.)

Mise en place de la pile au lithium

1 Tout en appuyant sur le taquet (①), tirez le compartiment à pile (②).

2 Tirez le compartiment à pile.

3 Insérez la pile au lithium fournie (CR2025).

- Insérez la pile au lithium avec la borne + de la pile face au repère + du compartiment à pile.

4 Insérez le compartiment à pile dans la télécommande.

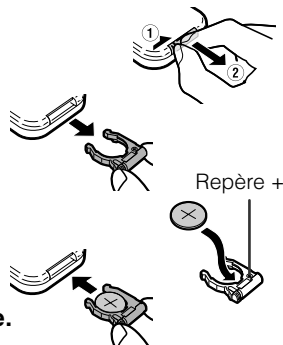

Portée d'utilisation

La télécommande peut être utilisée pour commander le projecteur dans les limites indiquées sur l'illustration.

Remarque

- Le signal de la télécommande peut être réfléchi par un écran pour une opération facile. Toutefois, la distance réelle du signal peut être différente selon la composition de l'écran.

Lors de l'utilisation de la télécommande

- Veillez à ne pas la lâcher, ni l'exposer à l'humidité et à une température élevée.
- La télécommande risque de mal fonctionner sous un éclairage fluorescent. Le cas échéant, éloignez le projecteur de l'éclairage.

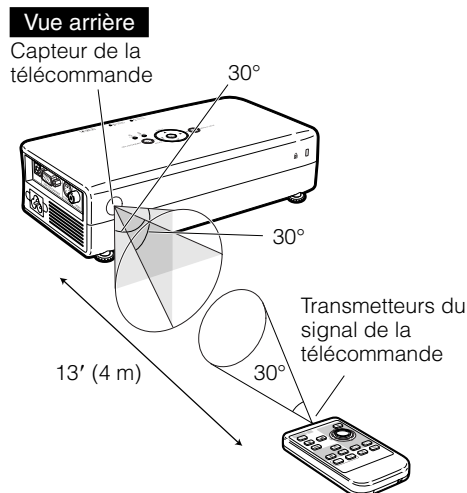
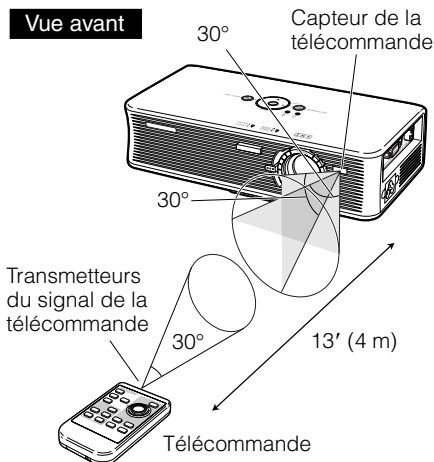

Remarque sur l'utilisation de la pile au lithium

PRÉCAUTION La pile utilisée dans cette appareil peut présenter un risque d'incendie ou de brûlure chimique en cas de mauvais traitement. Ne pas recharger, démonter, chauffer à plus de 212°F (100°C), ni incinérer. Remplacer la pile par une autre de type CR2025 uniquement. L'utilisation d'un autre type de pile peut présenter un risque d'incendie ou d'explosion.

Mettre rapidement au rebut la pile usagée. Tenir hors de portée des enfants. Ne pas démonter, ni jeter au feu.

- Voir page 2 pour les précautions sur la pile au lithium.
- Ne pas court-circuiter, recharger, démonter ou chauffer la pile au lithium.
- En cas de fuite de la pile au lithium, essuyer et nettoyer le compartiment à pile, puis insérer une nouvelle pile.

Remplacement de la pile au lithium

- Remplacer par une pile neuve (CR2025) si l'opération de la télécommande échoue souvent.
- Lors de la mise au rebut de la pile, respecter les réglementations locales de recyclage et mise au rebut.

Mise en route rapide

Cette section présente les opérations de base (projecteur raccordé à l'ordinateur). Pour de plus amples détails, voir la page mentionnée ci-dessous pour chaque étape.

Installation et projection

Dans cette section, le raccordement du projecteur et de l'ordinateur est expliqué à partir d'un exemple.

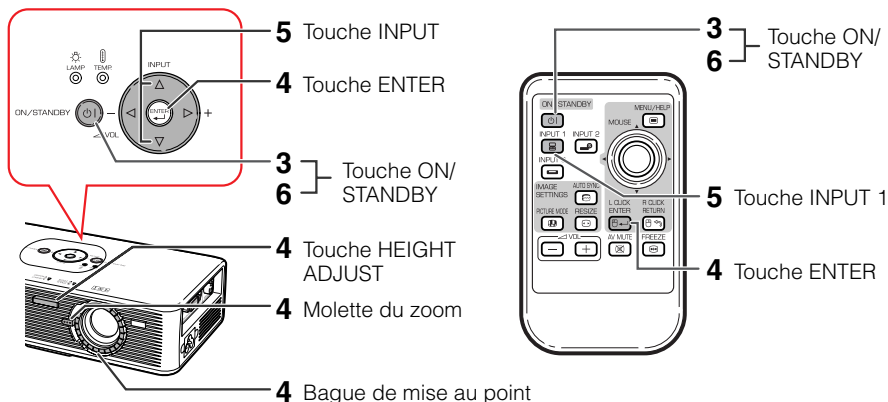

1. Placez le projecteur face à un mur ou un écran

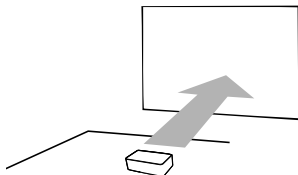

➔ P. 18

2. Raccordez le projecteur à l'ordinateur et branchez la fiche du cordon d'alimentation dans la prise CA du projecteur

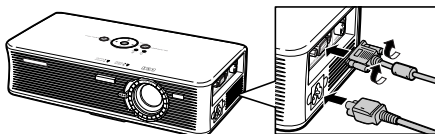

Pour le raccordement d'un équipement autre qu'un ordinateur, voir pages 24 et 25.

➔ P. 21–25

3. Appuyez sur la touch ON/STANDBY pour mettre le projecteur sous tension



➔ P. 26

4. Ajustez l'image projetée

1 Une fois le projecteur mis en marche, le guide de réglage apparaît. (Lorsque «Guide de Réglage» est réglé sur «En service». → page 45)

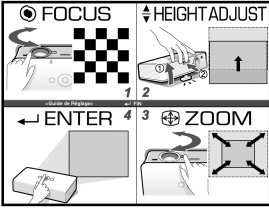

- Reportez-vous à l'écran du guide de réglage pour ajuster la mise au point, l'angle et le zoom.
- Appuyez sur **ENTER** pour clore le guide de réglage.

2 Mise au point (Voir page 27.)

- Faites la mise au point de l'image projetée à l'aide de la bague de mise au point.

Bague de mise au point

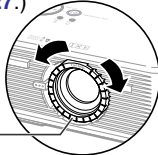

3 Angle (Voir page 28.)

- Ajustez l'angle du projecteur avec la touche HEIGHT ADJUST.

Touche HEIGHT ADJUST

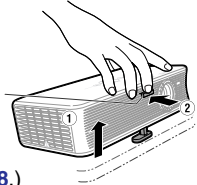

4 Zoom (Voir page 28.)

- Ajustez la taille de l'image projetée avec la molette du zoom.

Molette du zoom

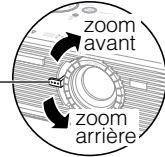

5 Après réglage de la mise au point, hauteur et taille de l'écran, appuyez sur **ENTER** pour clore le guide de réglage.

→ P. 27

5. Sélectionnez le mode d'entrée

Sélectionnez «INPUT 1» avec la touche INPUT sur le projecteur ou **INPUT 1** sur la télécommande.

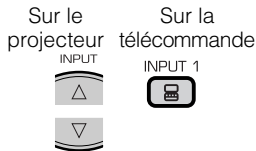

Affichage à l'écran (RVB)



- Si vous appuyez sur la touche **INPUT** sur le projecteur, le mode d'entrée change dans l'ordre **ENTRÉE 1 ↔ ENTRÉE 2 ↔ ENTRÉE 3**.
- Si vous utilisez la télécommande, appuyez sur la touche **INPUT 1 / INPUT 2 / INPUT 3** pour changer de mode d'entrée.

→ P. 29

6. Mise hors tension

Appuyez sur la touche ON/STANDBY, puis appuyez à nouveau sur cette touche pendant que le message de confirmation s'affiche, afin de mettre le projecteur en mode veille.

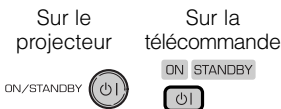

Affichage à l'écran

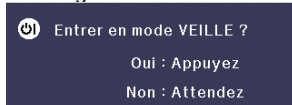

- Pendant que le ventilateur de refroidissement tourne, les touches de réglage clignotent. (Lorsque «LEDs de guidage» est réglé sur «En service». → page 48)
- Débranchez le cordon d'alimentation de la prise murale après que le ventilateur de refroidissement s'arrête.

→ P. 26

Mise en place du projecteur

Mise en place du projecteur

Placez le projecteur perpendiculairement à l'écran avec le pied du projecteur à plat et à l'horizontal pour obtenir une image optimale.

Remarque

- Pour une image optimale, placez l'écran de façon à ce qu'il ne soit pas en plein soleil ou sous l'éclairage direct de la pièce. La lumière tombant directement sur l'écran fait déteindre les couleurs, rendant le visionnement difficile. Fermez les rideaux et atténuez les lumières si vous installez l'écran dans une pièce ensoleillée ou lumineuse.

Installation standard (Projection avant)

- Placez le projecteur à la distance requise de l'écran en fonction de la taille de l'image désirée. (Voir page 20.)

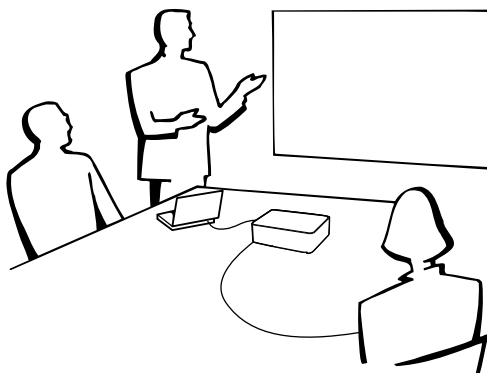

Exemple d'une installation standard

Vue latérale

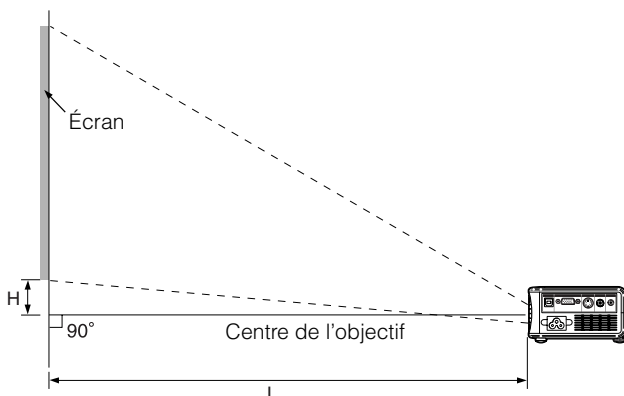

Projection d'une image inversée

Projection de derrière l'écran

- Placez un écran translucide entre le projecteur et le public.
- Inversez l'image en réglant «Arrière» dans le menu «Mode PRJ». (Voir page 46.)

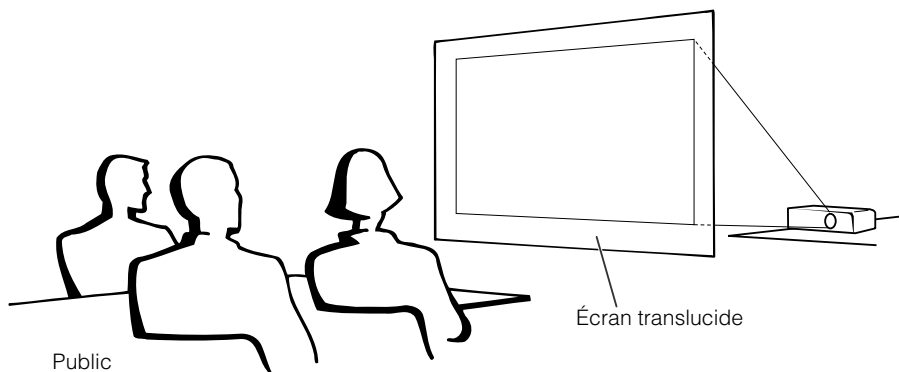

Projection à l'aide d'un miroir

- Placez un miroir (de type standard plat) en face de l'objectif.
- Lorsque l'écran translucide est placé entre le miroir et le public, réglez sur «Avant» dans le menu «Mode PRJ». (Voir page 46.)
- Lorsque le miroir est placé du côté du public, réglez sur «Arrière» dans le menu «Mode PRJ». (Voir page 46.)

Réglé sur «Avant»

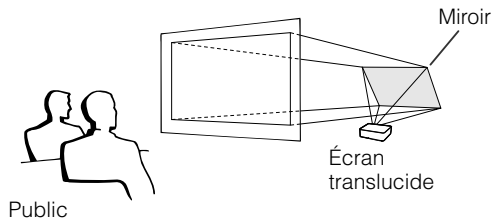

Réglé sur «Arrière»

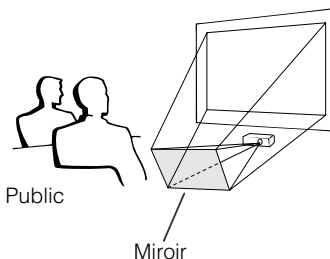

Info

- Lors de l'utilisation d'un miroir, positionnez avec soin le projecteur et le miroir de sorte que la lumière ne soit pas braquée sur les yeux du public.

Mise en place du projecteur (Suite)

Taille de l'écran et distance de projection

Mode NORMAL (4:3)

Taille de l'image (Écran)			Distance de projection [L]		Distance du bas de l'image au centre de l'objectif [H]
Diag. [X]	Largeur	Hauteur	Minimum [L1]	Maximum [L2]	
280" (711 cm)	569 cm (224")	427 cm (168")	9,8 m (32' 2")		-61,5 cm (-24 7/32")
250" (635 cm)	508 cm (200")	381 cm (150")	8,8 m (28' 9")		-54,9 cm (-21 5/8")
200" (508 cm)	406 cm (160")	305 cm (120")	7,0 m (23' 0")	8,1 m (26' 8")	-43,9 cm (-17 19/64")
150" (381 cm)	305 cm (120")	229 cm (90")	5,3 m (17' 3")	6,1 m (20' 0")	-33,0 cm (-12 31/32")
100" (254 cm)	203 cm (80")	152 cm (60")	3,5 m (11' 6")	4,1 m (13' 4")	-22,0 cm (-8 21/32")
84" (213 cm)	171 cm (67")	128 cm (50")	2,9 m (9' 8")	3,4 m (11' 2")	-18,5 cm (-7 17/64")
72" (183 cm)	146 cm (58")	110 cm (43")	2,5 m (8' 3")	2,9 m (9' 7")	-15,8 cm (-6 15/64")
60" (152 cm)	122 cm (48")	91 cm (36")	2,1 m (6' 11")	2,4 m (8' 0")	-13,2 cm (-5 3/16")
40" (102 cm)	81 cm (32")	61 cm (24")	1,4 m (4' 7")	1,6 m (5' 4")	-8,8 cm (-3 29/64")
30" (76 cm)	61 cm (24")	46 cm (18")	1,1 m (3' 5")	1,2 m (4' 0")	-6,6 cm (-2 19/32")

X : Taille de l'image (diag.) (pouces/cm)

L : Distance de projection (m/pieds)

L1 : Distance de projection minimum (m/pieds)

L2 : Distance de projection maximum (m/pieds)

H : Distance du bas de l'image au centre de l'objectif (cm/pouces)

La formule pour la taille de l'image et la distance de projection

[m/cm]

L1 (m) = 0,03503X

L2 (m) = 0,04064X

H (cm) = -0,21971X

[Pieds/pouces]

L1 (pieds) = 0,03503X / 0,3048

L2 (pieds) = 0,04064X / 0,3048

H (pouces) = -0,21971X / 2,54

Mode ALLONGE (16:9)

Taille de l'image (Écran)			Distance de projection [L]		Distance du bas de l'image au centre de l'objectif [H]	Plage ajustable de la position de l'image [S]
Diag. [X]	Largeur	Hauteur	Minimum [L1]	Maximum [L2]		
260" (660 cm)	576 cm (227")	324 cm (127")	9,9 m (32' 7")		-116,2 cm (-45 3/4")	±54,0 cm (±21 1/4")
250" (635 cm)	553 cm (218")	311 cm (123")	9,5 m (31' 4")		-111,7 cm (-43 69/64")	±51,9 cm (±20 27/64")
225" (572 cm)	498 cm (196")	280 cm (110")	8,6 m (28' 2")	10,0 m (32' 8")	-100,6 cm (-39 19/32")	±46,7 cm (±18 25/64")
200" (508 cm)	443 cm (174")	249 cm (98")	7,6 m (25' 1")	8,9 m (29' 1")	-89,4 cm (-35 3/16")	±41,5 cm (±16 11/32")
150" (381 cm)	332 cm (131")	187 cm (74")	5,7 m (18' 9")	6,6 m (21' 9")	-67,0 cm (-26 25/64")	±31,1 cm (±12 1/4")
133" (338 cm)	294 cm (116")	166 cm (65")	5,1 m (16' 8")	5,9 m (19' 4")	-59,4 cm (-23 13/32")	±27,6 cm (±10 7/8")
106" (269 cm)	235 cm (92")	132 cm (52")	4,0 m (13' 3")	4,7 m (15' 5")	-47,4 cm (-18 21/32")	±22,0 cm (±8 21/32")
100" (254 cm)	221 cm (87")	125 cm (49")	3,8 m (12' 6")	4,4 m (14' 6")	-44,7 cm (-17 19/32")	±20,8 cm (±8 11/64")
92" (234 cm)	204 cm (80")	115 cm (45")	3,5 m (11' 6")	4,1 m (13' 4")	-41,1 cm (-16 3/16")	±19,1 cm (±7 33/64")
84" (213 cm)	186 cm (73")	105 cm (41")	3,2 m (10' 6")	3,7 m (12' 2")	-37,5 cm (-14 25/32")	±17,4 cm (±6 55/64")
72" (183 cm)	159 cm (63")	90 cm (35")	2,7 m (9' 0")	3,2 m (10' 6")	-32,2 cm (-12 43/64")	±14,9 cm (±5 57/64")
60" (152 cm)	133 cm (52")	75 cm (29")	2,3 m (7' 6")	2,7 m (8' 9")	-26,8 cm (-10 9/16")	±12,5 cm (±4 29/32")
40" (102 cm)	89 cm (35")	50 cm (20")	1,5 m (5' 0")	1,8 m (5' 10")	-17,9 cm (-7 1/32")	±8,3 cm (±3 17/64")
30" (76 cm)	66 cm (26")	37 cm (15")	1,1 m (3' 9")	1,3 m (4' 4")	-13,4 cm (-5 9/32")	±6,2 cm (±2 29/64")

X : Taille de l'image (diag.) (pouces/cm)

L : Distance de projection (m/pieds)

L1 : Distance de projection minimum (m/pieds)

L2 : Distance de projection maximum (m/pieds)

H : Distance du bas de l'image au centre de l'objectif (cm/pouces)

S : Plage ajustable de la position de l'image (cm/pouces) Voir page 43.

La formule pour la taille de l'image et la distance de projection

[m/cm]

L1 (m) = 0,038169X

L2 (m) = 0,044276X

H (cm) = -0,44691X

S (cm) = ±0,20754X

[Pieds/pouces]

L1 (pieds) = 0,038169X / 0,3048

L2 (pieds) = 0,044276X / 0,3048

H (pouces) = -0,44691X / 2,54

S (pouces) = ±0,20754X / 2,54



Remarque

- Il peut y avoir une erreur de ±3% dans les valeurs ci-dessus.
- Les valeurs avec un signe négatif (-) indiquent que le centre de l'objectif est plus bas que le bas de l'image projetée.





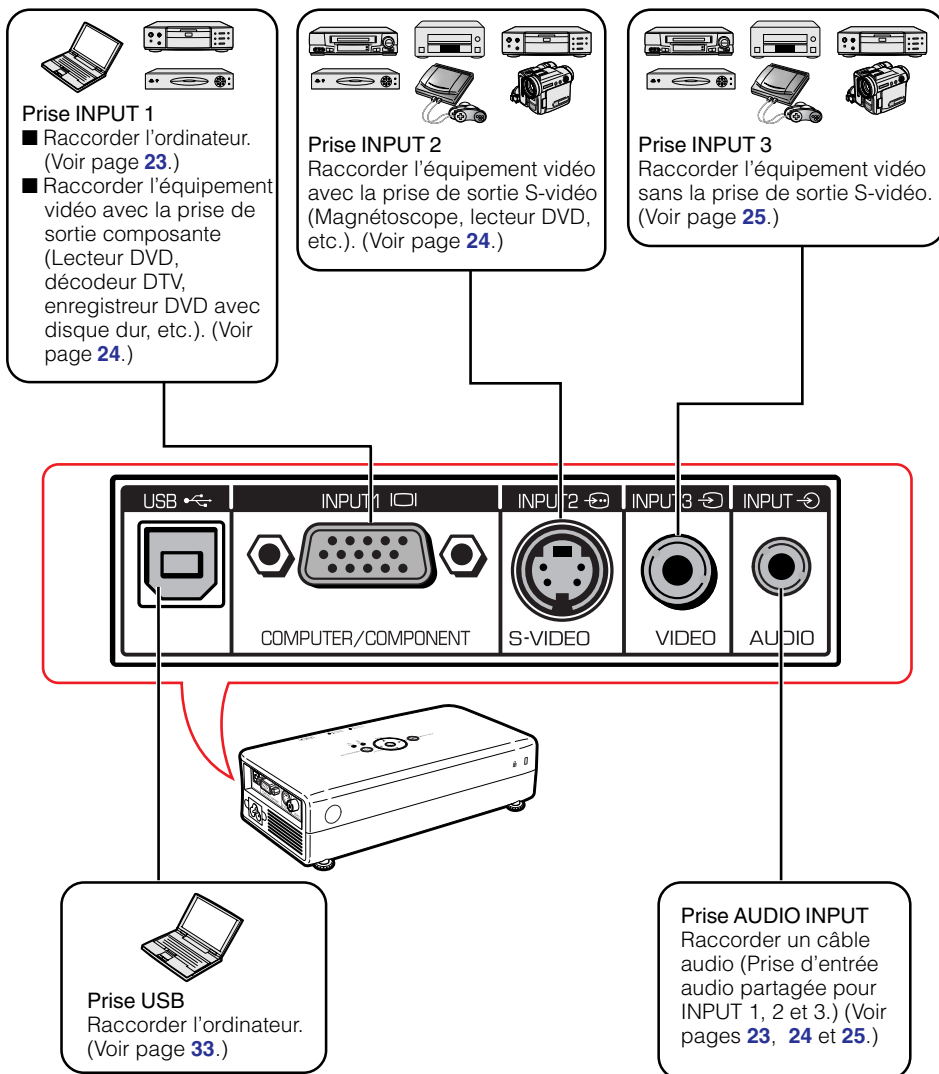





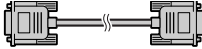







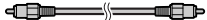

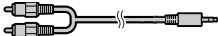
Raccordements

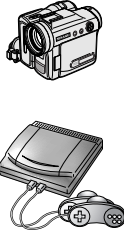
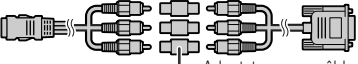
Prises INPUT et équipement principal raccordable

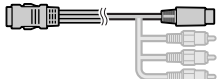

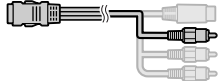
Echantillon de câbles pour raccordement

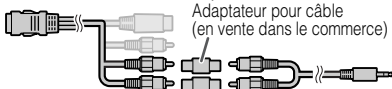
- Pour de plus amples détails sur le raccordement et les câbles, reportez-vous au mode d'emploi de l'équipement à raccorder.
- Vous pourrez avoir besoin d'autres câbles ou connecteurs non mentionnés dans la liste ci-dessus.

Équipement	Signal d'entrée	Câble	Prise sur le projecteur
 Ordinateur	Vidéo RVB	Câble RVB/USB (fourni) 	INPUT1 
	Audio de l'ordinateur	Câble audio stéréo ø3,5 mm 	AUDIO INPUT 
 Équipement audiovisuel	Vidéo composante	Câble 3 RCA (Composante) à D-sub à 15 broches (en option, AN-C3CP) 	INPUT1 
	S-vidéo	Câble S-vidéo (en vente dans le commerce) 	INPUT2 
	Vidéo	Câble vidéo (en vente dans le commerce) 	INPUT3 
	Audio	Mini prise ø3,5 mm pour câble audio RCA (en vente dans le commerce) 	AUDIO INPUT 
 Caméra/jeu vidéo	Vidéo composante	Câbles pour une caméra ou un jeu vidéo/ Câble 3 RCA (Composante) à D-sub à 15 broches (en option, AN-C3CP)  Adaptateur pour câble (en vente dans le commerce)	INPUT1 
	S-vidéo	Câbles pour une caméra ou un jeu vidéo 	INPUT2 
	Vidéo	Câbles pour une caméra ou un jeu vidéo 	INPUT3 
	Audio	Câbles pour une caméra ou un jeu vidéo/mini prise ø3,5 mm pour câble audio RCA (en vente dans le commerce)  Adaptateur pour câble (en vente dans le commerce)	AUDIO INPUT 

Raccordement à un ordinateur

Avant le raccordement, veuillez à débrancher le cordon d'alimentation du projecteur de la prise murale et mettre hors tension les appareils à raccorder. Une fois tous les raccordements effectués, mettez sous tension le projecteur puis les autres appareils. Lors du raccordement d'un ordinateur, veuillez à ce que ce soit le dernier appareil à être mis sous tension une fois tous les raccordements effectués.

Lisez rigoureusement les modes d'emploi des appareils à raccorder avant de procéder aux raccordements.

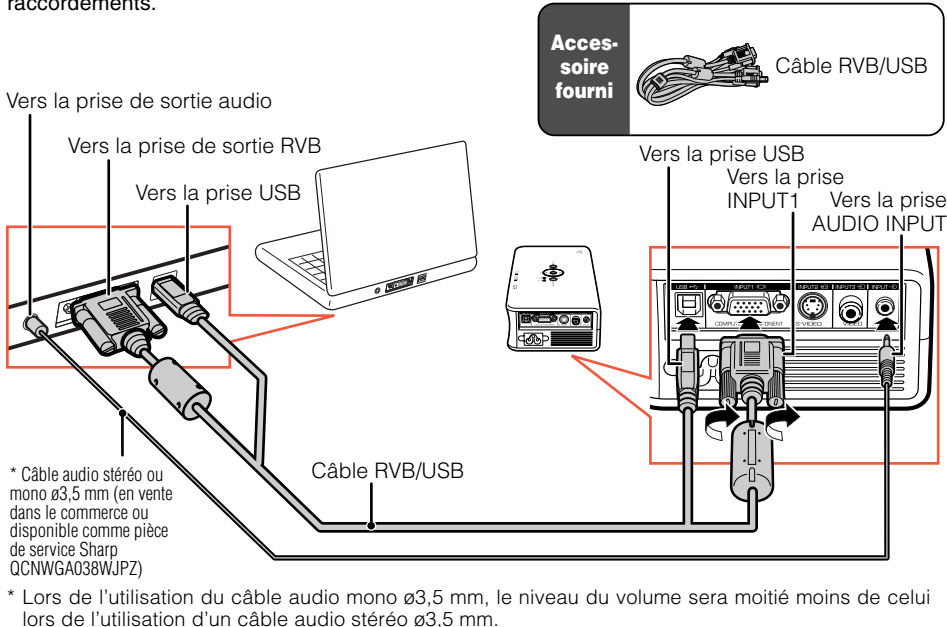

Remarque

- Lors du raccordement avec un câble USB, vous pouvez utiliser la télécommande comme une souris pour commander le curseur. Voir page 33.
- Voir page 59 «Tableau de compatibilité PC» pour une liste des signaux d'ordinateur compatibles avec le projecteur. L'utilisation avec des signaux d'ordinateur autres que ceux de la liste peut bloquer l'opération de certaines fonctions.
- Un adaptateur Macintosh peut être nécessaire lors de l'utilisation avec certains ordinateurs Macintosh. Contactez votre distributeur Macintosh le plus proche.
- **Selon l'ordinateur utilisé, une image peut ne pas être projetée si le réglage de sortie du signal de l'ordinateur n'est pas commuté sur sortie externe.** Reportez-vous au mode d'emploi de l'ordinateur pour commuter le réglage de sortie du signal de l'ordinateur.

Fonction «Plug and Play» (lors du raccordement à une prise à 15 broches)

- Ce projecteur est compatible avec la norme VESA DDC 1/DDC 2B. Le projecteur et un ordinateur compatible VESA DDC communiqueront leurs conditions de réglage requises, permettant ainsi une installation rapide et facile.
- Avant d'utiliser la fonction «Plug and Play», **veillez à mettre sous tension le projecteur en premier puis ensuite l'ordinateur raccordé.**

Remarque

- La fonction DDC «Plug and Play» de ce projecteur ne marche que si elle est utilisée conjointement avec un ordinateur compatible VESA DDC.

Raccordement à un équipement vidéo

Le projecteur est pourvu d'une prise COMPUTER/COMPONENT, une prise S-VIDEO et une prise VIDEO pour l'entrée vidéo. Voir l'illustration ci-dessous pour le raccorder à l'équipement audio-visuel. La qualité de l'image est la plus élevée dans l'ordre du signal composante, du signal S-vidéo et du signal vidéo. Si votre équipement audio-visuel est pourvu d'une prise de sortie composante, utilisez la prise COMPUTER/COMPONENT (INPUT1) sur le projecteur pour le raccordement vidéo.

Lors de l'utilisation du câble 3 RCA (Composante) à D-sub à 15 broches

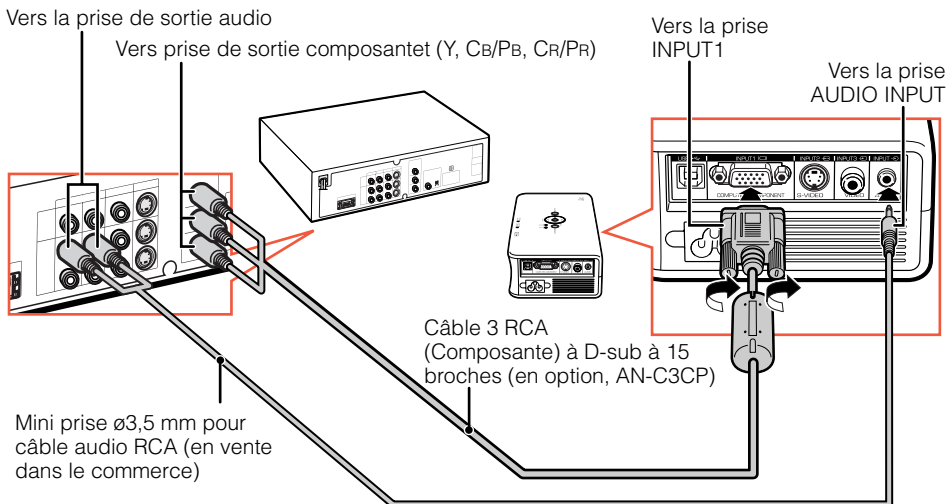

Lors de l'utilisation d'un câble S-vidéo

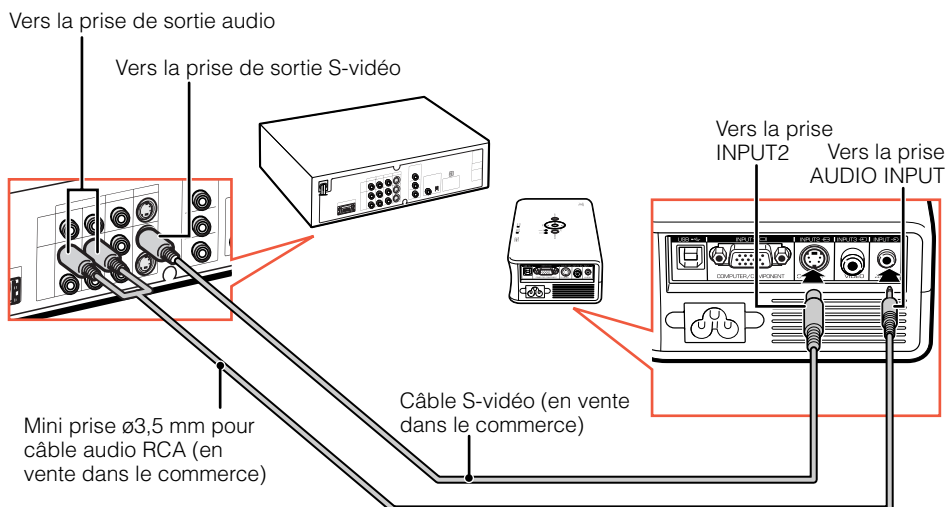

Lors de l'utilisation d'un câble vidéo composite

Vers la prise de sortie audio

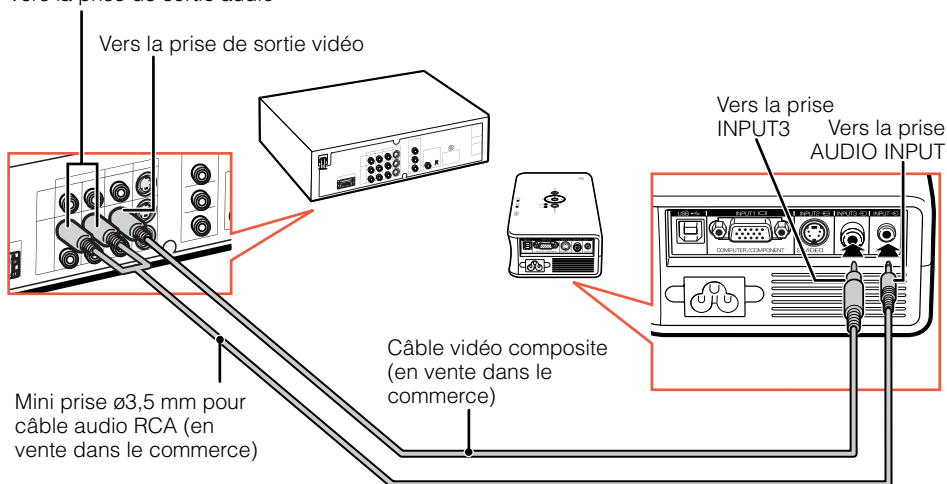

Remarque

- Une mini prise $\varnothing 3,5$ mm pour câble audio RCA (en vente dans le commerce) est requise pour l'entrée audio.

Raccordement du cordon d'alimentation

Branchez la fiche du cordon d'alimentation fourni dans la prise CA sur le côté du projecteur.

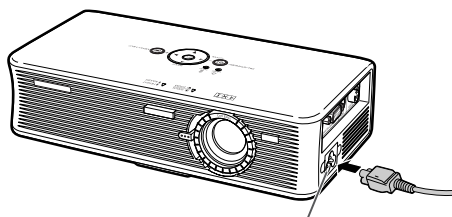

Prise CA

Mise sous/hors tension du projecteur

Mise sous tension du projecteur

Avant de procéder aux étapes de cette section, raccordez tout équipement que vous utiliserez avec le projecteur. (Voir pages 23, 24 et 25.) Branchez également le cordon d'alimentation sur le projecteur. (Voir page 25.)

Appuyez sur  **ON/STANDBY** sur le projecteur ou  **ON/STANDBY** sur la télécommande.

- À la mise en route du projecteur, vous entendrez le son du système. (Lorsque «Son du système» est réglé sur «En service». → page 50)
- Lorsque la lampe chauffe, les touches de réglage clignotent dans le sens horaire. (Lorsque «LEDs de guidage» est réglé sur «En service». → page 48)
- Après mise en route du projecteur, l'écran du guide de réglage apparaît. (Lorsque «Guide de Réglage» est réglé sur «En service». → page 45)
- Lorsque le verrouillage du système est réglé, la boîte de saisie du code clavier apparaît. Saisissez le bon code clavier pour démarrer la projection. Voir page 49 pour de plus amples détails.

Remarque

À propos du témoin de la lampe

- Le témoin de la lampe s'allume ou clignote, indiquant le statut de la lampe.

Vert: La lampe est prête.

Clignote vert: La lampe se met en route ou s'arrête.

Rouge: La lampe s'arrête de façon intempestive ou elle devrait être remplacée.

- Si le projecteur est mis en mode veille puis remis en marche immédiatement après, la lampe aura besoin d'un certain temps avant de démarrer la projection.

Info

- L'anglais est la langue par défaut. Si vous souhaitez changer l'affichage à l'écran pour une autre langue, réinitialisez la langue selon la marche à suivre à la page 46.

Touche ON/STANDBY
Témoin de la lampe

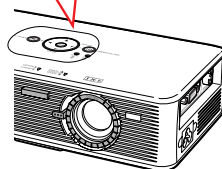
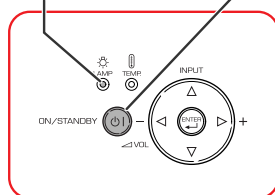

Touche ON/STANDBY

Affichage à l'écran (message de confirmation)



 Entrer en mode VEILLE ?

Oui : Appuyez

Non : Attendez

Patiencez.

Mise hors tension (Mettre le projecteur en mode veille)

1 Appuyez sur  **ON/STANDBY** sur le projecteur ou  **ON/STANDBY** sur la télécommande, puis réappuyez sur cette touche pendant que le message de confirmation est affiché pour mettre le projecteur en mode veille.

2 Débranchez le cordon d'alimentation de la prise murale après que le ventilateur de refroidissement s'arrête.

- Lorsque le projecteur est mis hors tension, les touches réglage clignotent dans le sens horaire. (Lorsque «LEDs de guidage» est réglé sur «En service». → page 48)

Info

- Ne débranchez pas le cordon d'alimentation pendant la projection ou le fonctionnement du ventilateur de refroidissement. Ceci pourrait endommager l'unité suite à une augmentation de la température interne, puisque le ventilateur de refroidissement s'arrêtera également.

Projection de l'image

A propos du guide de réglage

Après mise en route du projecteur, l'écran du guide de réglage apparaît pour vous aider dans l'installation du projecteur.

Rubriques de guidage

- 1 FOCUS
- 2 HEIGHT ADJUST
- 3 ZOOM

Ajustez le projecteur en observant les touches illuminées ou les témoins du guide de réglage.

Appuyez sur  ENTER pour éteindre l'écran du guide de réglage.

Remarque

- L'écran du guide de réglage illumine automatiquement les rubriques dans l'ordre **1 FOCUS → 2 HEIGHT ADJUST → 3 ZOOM → 4 ENTER**.
- Vous pouvez ajuster la mise au point, hauteur ou zoom quand vous le souhaitez, quelle que soit la sélection dans le Guide de Réglage.
- Si vous ne souhaitez pas voir affiché le Guide de Réglage la prochaine fois, réglez «Menu» - «REG-ECR» - «Guide de Réglage» sur «Hors service». (Voir page 45.)

Ecran du guide de réglage

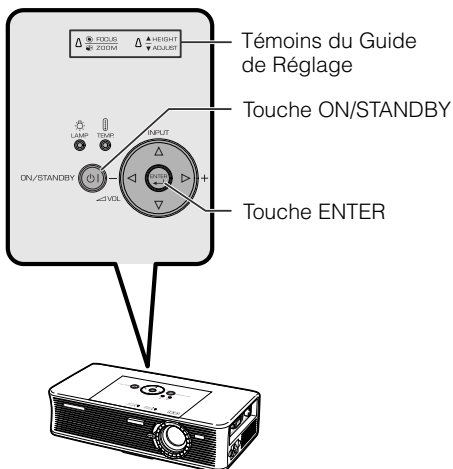
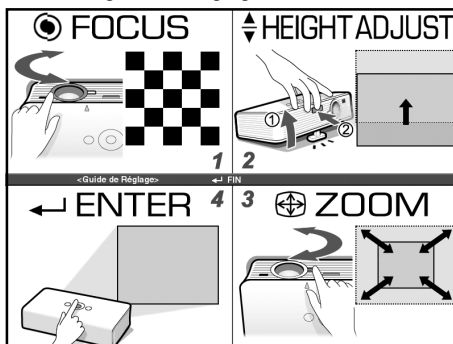

Ajuster l'image projetée

1 Ajuster la mise au point

Vous pouvez ajuster la mise au point avec la bague de mise au point sur le projecteur.

Tournez la bague de mise au point pour ajuster la mise au point tout en regardant l'image projetée.

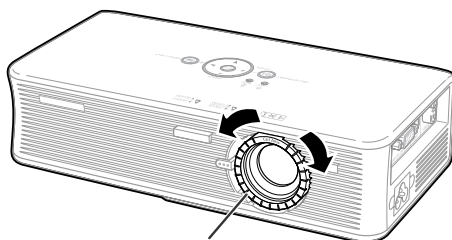

Bague de mise au point

Projection de l'image (Suite)

2 Régler la hauteur

La hauteur du projecteur peut être ajustée grâce aux pieds ajustables à l'avant et à l'arrière du projecteur.

Lorsque l'écran est plus haut que le projecteur, l'image projetée peut être placée plus haut en ajustant le projecteur.

1 Soulevez le projecteur pour ajuster sa hauteur tout en appuyant sur la touche HEIGHT ADJUST.

2 Dégagez vos mains de la touche HEIGHT ADJUST du projecteur après que sa hauteur a été ajustée avec finesse.

- L'angle de projection est ajustable jusqu'à 7,5 degrés à partir de la surface sur laquelle le projecteur est posé.

3 Utilisez le pied ajustable arrière pour mettre le projecteur à niveau.

- Le projecteur est ajustable de ± 1 degré par rapport à la position standard.



Remarque

- Lors de l'ajustement de la hauteur du projecteur, une distorsion trapézoïdale a lieu. Lorsque «Trapèze Auto.» est sur «En service», la correction keystone (trapèze) fonctionne automatiquement pour corriger la distorsion trapézoïdale. Quand vous souhaitez ajuster l'image corrigée automatiquement, utilisez la correction keystone (trapèze) manuelle. (Voir page 44.)

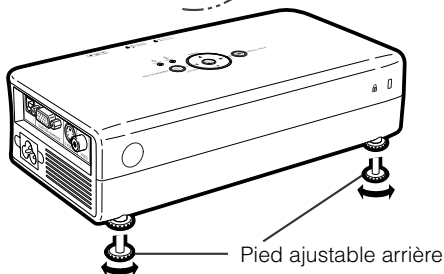
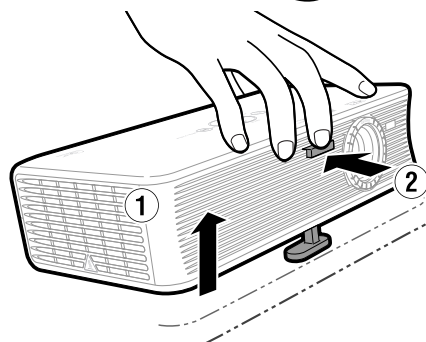
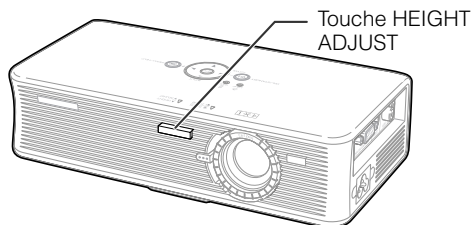

Info

- N'exercez pas trop de pression sur le projecteur lorsque le pied ajustable avant est sorti.
- En baissant le projecteur, prenez garde de ne pas coincer vos doigts entre le pied ajustable et le projecteur.

3 Ajuster la taille de l'écran

Vous pouvez ajuster la taille de l'écran avec la molette du zoom sur le projecteur.

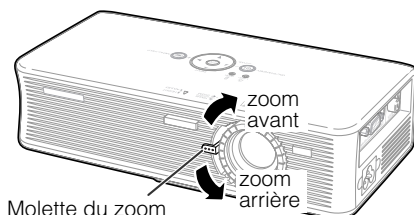

Commuter le mode d'entrée

Sélectionnez le mode d'entrée approprié pour l'équipement raccordé.

Appuyez sur **INPUT 1**, **INPUT 2** ou **INPUT 3** sur la télécommande pour sélectionner le mode d'entrée.

- Lorsque vous appuyez sur INPUT (Δ/∇) sur le projecteur, le mode d'entrée change selon l'ordre **ENTRÉE 1 ↔ ENTRÉE 2 ↔ ENTRÉE 3**.
- Lorsque «Recherche auto» est sur «En service», INPUT (Δ/∇) sur le projecteur fonctionne comme les touches de recherche automatique. (Voir page 47.)

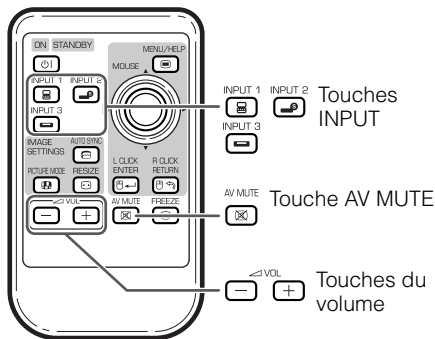

Ajuster le volume

Appuyez sur **- / +** sur la télécommande ou **< / >** sur le projecteur pour régler le volume.

Remarque

- Appuyer sur **- / <** baissera le volume.
- Appuyer sur **+ / >** augmentera le volume.

Afficher l'écran noir et couper provisoirement le son

Appuyez sur **AV MUTE** sur la télécommande pour afficher provisoirement un écran noir et couper le son.

Remarque

- Appuyer à nouveau sur **AV MUTE** ramènera l'image projetée.

Affichage à l'écran



Affichage à l'écran



Projection de l'image (Suite)

Mode redimensionner

Cette fonction vous permet de modifier ou personnaliser le mode redimensionner afin d'améliorer l'image reçue. Selon le signal d'entrée, vous pouvez choisir une image «NORMAL», «BORDS» ou «ALLONGE».

Appuyez sur  **RESIZE**.



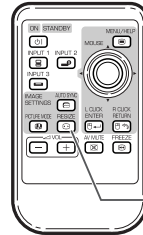

- Voir page 43 pour le réglage de l'écran du menu.

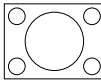
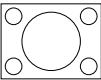
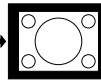
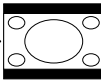
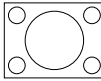
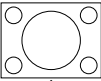
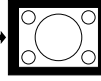
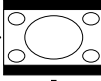
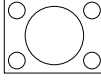
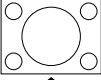
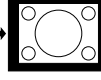
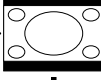
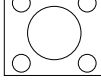
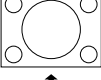

 Touche RESIZE

Ordinateur

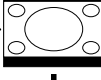





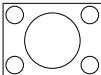
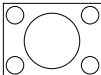
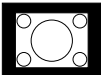
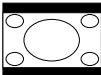
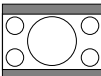
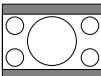
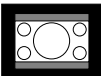
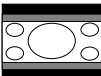

		NORMAL	BORDS	ALLONGE
Ratio d'aspect 4:3	SVGA (800 × 600)	800 × 600	600 × 450	800 × 450
	XGA (1024 × 768)			
	SXGA (1280 × 960)			
	SXGA + (1400 × 1050)			
Autres ratios d'aspect	SXGA (1280 × 1024)	—	—	800 × 450
	1280 × 720			

Signal d'entrée		Image à l'écran émise		
Ordinateur	Type d'image	NORMAL Projette une image plein écran tout en préservant le ratio d'aspect.	BORDS Projette une image 4:3 entière en image ALLONGE (la colonne suivante).	ALLONGE Projette une image 16:9 régulière sur un écran en entier (bandes noires haut/bas).
Résolution inférieure à SVGA	 Ratio d'aspect 4:3	* 	* 	
SVGA	 Ratio d'aspect 4:3	* 	* 	
Résolution supérieur à SVGA	 Ratio d'aspect 4:3	* 	* 	
SXGA (1280 × 1024)	 Ratio d'aspect 5:4			
1280 × 720	 Ratio d'aspect 16:9	—	—	* 

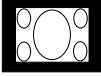
* Mode pour projeter une image avec le ratio d'aspect original sans couper aucune portion.

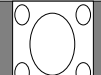
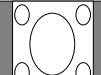
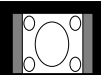
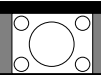
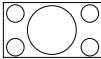
 : Zone de coupe sur laquelle les images ne peuvent pas être projetées.

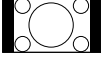
- «ALLONGE» est fixe quand les signaux 540P, 720P ou 1080I sont entrés.

Signal d'entrée		Image à l'écran émise		
		NORMAL Projette une image plein écran.	BORDS Projette une image 4:3 entière en image ALLONGE (la colonne suivante).	ALLONGE Projette une image 16:9 régulière sur un écran en entier (bandes noires haut/bas).
DVD / Vidéo	Type d'image			
480I, 480P, NTSC, PAL, SECAM	 Ratio d'aspect 4:3	* 	* 	
	 Boîte à lettre	* 	* 	
	 Image 16:9 comprimée			* 
	 Image 4:3 comprimée			* 
540P, 720P, 1080I (16:9)	 Ratio d'aspect 16:9	—	—	* 
	 Ratio d'aspect 16:9 (ratio d'aspect 4:3 dans écran 16:9)	—	—	* 

* Mode pour projeter une image avec le ratio d'aspect original sans couper aucune portion.

 Zone de coupe sur laquelle les images ne peuvent pas être projetées.

 Zone sur laquelle l'image n'est pas comprise dans les signaux d'origine.

Ajuster/Opérer avec la télécommande

Sync. Automat. (Ajustement Sync. Automat.)

La fonction de synchronisation automatique fonctionne à la détection du signal d'entrée après mise en route du projecteur.

Appuyez sur  AUTO SYNC pour ajuster manuellement avec la fonction Sync. Automat.

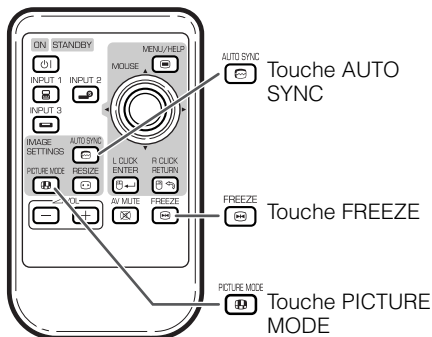

Remarque

- Lorsque l'image optimale ne peut pas être obtenue avec l'ajustement Sync. Automat., utilisez le menu d'aide pour ajuster manuellement. (Voir page 51.)

Gel d'une image mobile

1 Appuyez sur  FREEZE.







- L'image projetée est gelée.

2 Appuyez à nouveau sur  FREEZE pour revenir à l'image mobile de l'appareil actuellement raccordé.

Sélectionner le mode d'image

Vous pouvez sélectionner le mode d'image adéquat pour l'image projetée, comme un film ou un jeu vidéo.

Appuyez sur  PICTURE MODE.

- Lorsque vous appuyez sur  PICTURE MODE, le mode d'image change dans l'ordre  Standard  → Présentation  → Cinéma  → Jeu .

Remarque

- Voir page 40 pour de plus amples détails sur le mode d'image.

Utilisation de la fonction Souris

Lors du raccordement du projecteur et de l'ordinateur avec les prises USB, vous pouvez utiliser la télécommande comme la souris de l'ordinateur.

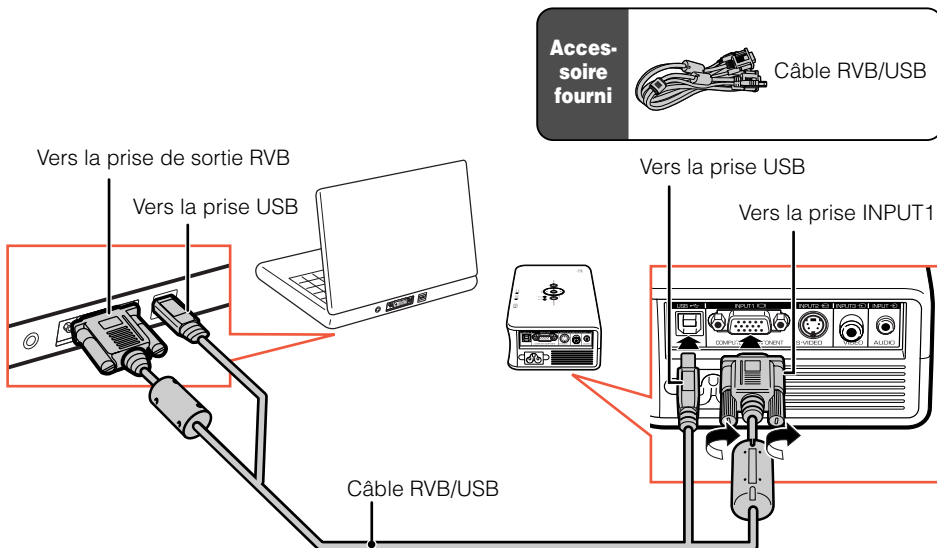

1 Raccordez le projecteur et l'ordinateur avec le câble RVB/USB fourni.

2 Utilisez la fonction de souris.

- Touches de réglage/MOUSE (▲/▼/◀/▶) servent à déplacer le curseur.
- Touche L CLICK fonctionne comme le clic gauche.
- Touche R CLICK fonctionne comme le clic droit.
- L CLICK et R CLICK ont une fonction commune si votre ordinateur ne prend en charge qu'un seul clic de souris, comme Macintosh.

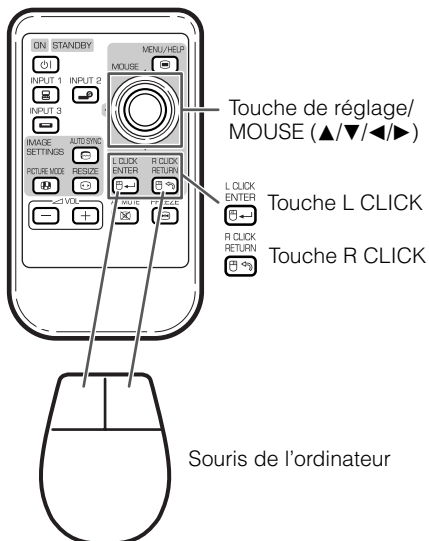

Remarque

- Vous ne pouvez pas utiliser cette fonction lorsque l'écran du menu est affiché.

Rubriques du menu

Les schémas suivants indiquent les rubriques qui peuvent être réglées sur le projecteur.

Menu «Image»

INPUT 1 (RVB)

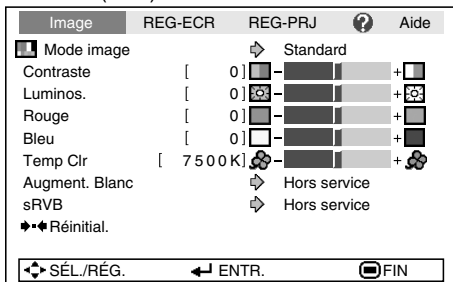

INPUT 1 (Composante)/INPUT 2/INPUT 3

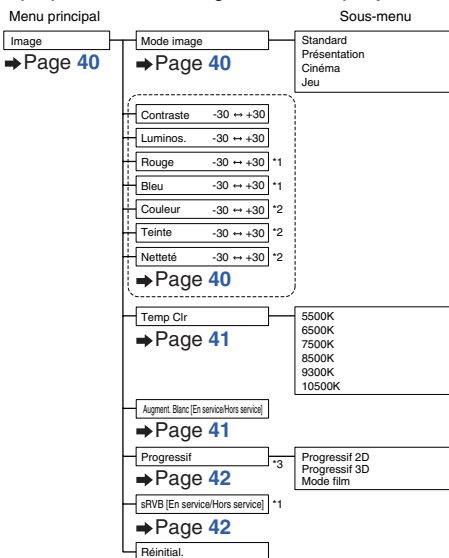
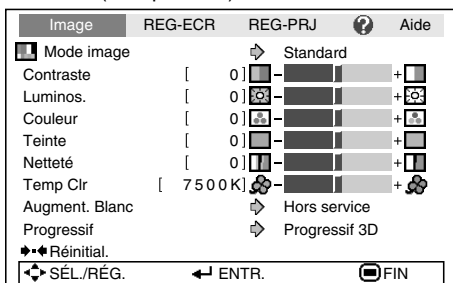

*1 Rubriques lors de l'entrée de signal RVB via INPUT 1

*2 Rubriques lors de l'entrée de signal composante via INPUT 1, ou lors de la sélection INPUT 2 ou INPUT 3

*3 Rubriques lors de la sélection INPUT 2 ou INPUT 3

Menu «REG - ECR»

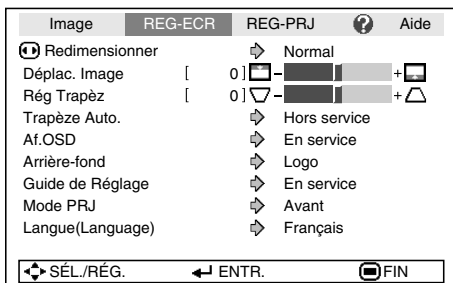

- Vous pouvez ajuster les rubriques du menu avec les icônes (Left Arrow) et (Right Arrow) en utilisant les touches respectives sur la télécommande.

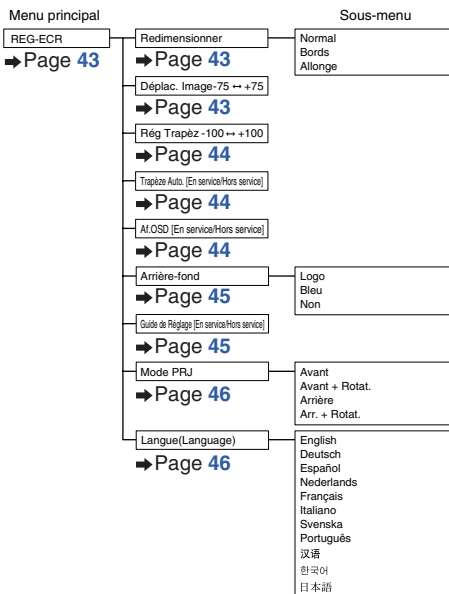

Menu «REG - PRJ»

Image	REG-ECR	REG-PRJ	?	Aide
Mode Eco/Veille		⇒		En service
Recherche auto		⇒		En service
Extinction Auto		⇒		En service
LEDs de guidage		⇒		En service
Son du système		⇒		En service
Verrou. Système				

Prog. Lampe (D) [0] h (100%)

⇐ SÉL./RÉG. ⏪ ENTR. ⏩ FIN

Menu principal

REG-PRJ
→ Page 47

Mode Eco/Veille [En service/Hors service]

→ Page 47

Recherche auto [En service/Hors service]

→ Page 47

Extinction Auto [En service/Hors service]

→ Page 48

LEDs de guidage [En service/Hors service]

→ Page 48

Son du système [En service/Hors service]

→ Page 50

Verrou. Système

→ Page 49

Prog. Lampe (D)

→ Page 50

Sous-menu

Ancien code
Nouveau code
Reconfirmer

Menu «Aide»

Image	REG-ECR	REG-PRJ	?	Aide
<ul style="list-style-type: none"> • Absence d'image ou de son. • Des bandes verticales ou des clignot. s'affichent. • L'image n'est pas centrée. • La couleur est délavée et pauvre. • L'image est sombre. • L'image est déformée. 				
<ul style="list-style-type: none"> • Réinit. tous réglages à leur valeur par défaut. 				

⇐ SÉL. ⏪ ENTR. ⏩ FIN

Les rubriques que vous pouvez régler avec le menu «Aide»

Menu «Aide» → Page 51

- Des bandes verticales ou des clignot. s'affichent.
Sync. Automat.
Régler le bruit vertical.
Régler le bruit horizontal.
 - L'image n'est pas centrée.
Sync. Automat.
Pos.hori
Pos.vert
 - La couleur est délavée et pauvre.
INPUT 1
Type de signal : Auto/RVB/Composante
INPUT 2 ou INPUT 3
Système vidéo: A u t o / P A L / S E C A M /
NTSC3.58/NTSC4.43/PAL-
M/PAL-N/PAL-60
- * Les rubriques sélectionnables varient selon le signal d'entrée et le mode d'entrée sélectionné.

Utilisation de l'écran du menu

Le menu peut être utilisé pour accomplir deux fonctions, ajustement et réglage. (Pour le réglage des rubriques du menu, voir pages 38 et 39.)

Opérer avec le projecteur

Si «REG-PRJ» - «LEDs de guidage» est sur «En service», les touches utilisées pour le réglage du menu sur le projecteur s'illumineront.

Exemple : Lorsque Δ , ∇ et la touche MENU/HELP s'illuminent sur le projecteur, vous pouvez utiliser ces touches pour opération.

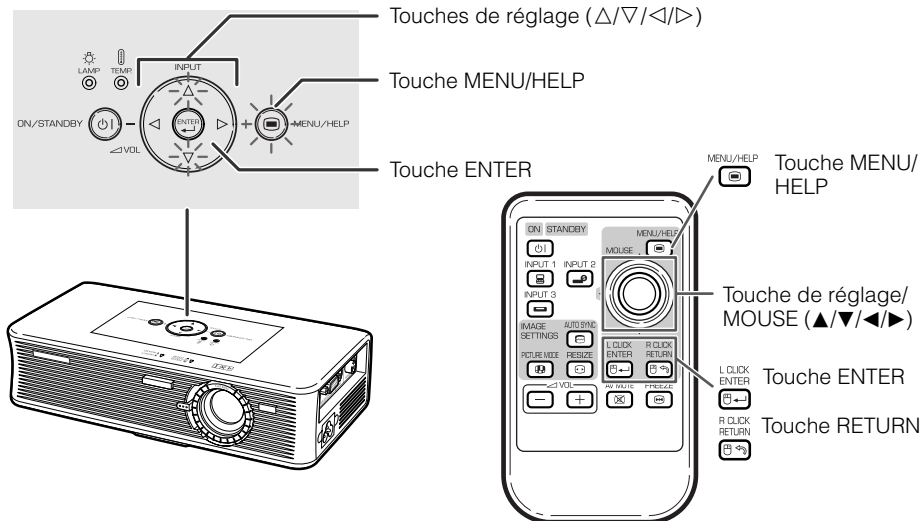

Sélections du menu (Ajustements)

Exemple : Ajustement de «Luminos.».

- Cette opération peut également être effectuée en utilisant les touches sur le projecteur.

1

Appuyez sur **MENU**.

- L'écran du menu «Image» pour le mode d'entrée sélectionné est affiché.

2

Appuyez sur **▶** ou **◀** pour afficher l'autre écran du menu.

- La rubrique du menu sélectionnée est mise en surbrillance.

Exemple: Menu de l'écran «Image» pour mode INPUT 1 (RVB)

Rubrique du menu

Image	REG-ECR	REG-PRJ	?	Aide
Mode image		Standard		
Contraste	[0]	[-] []		
Luminos.	[0]	[25] [-] []		
Rouge	[0]	[-] []		
Bleu	[0]	[-] []		
Temp Cir	[7500K]	[-] []		
Augment. Blanc		Hors service		
sRVB		Hors service		
◆◆ Réinitial.				
SÉL./RÉG.		ENTR.	FIN	

3 Appuyez sur ▲ ou ▼ pour sélectionner la rubrique que vous souhaitez ajuster.

- La rubrique sélectionnée est mise en surbrillance.

Pour ajuster l'image projetée tout en la visionnant

Appuyez sur ENTER.

- La rubrique d'ajustement simple sélectionnée (ex : «Luminos.») apparaît à la place du menu.
- Lorsque vous appuyez sur ▲ ou ▼, la rubrique suivante («Rouge» après «Luminos.») s'affichera.

Remarque

- Appuyez sur  ENTER pour revenir à l'écran précédent.

4 Appuyez sur ◀ ou ▶ pour ajuster la rubrique sélectionnée.

- L'ajustement est mémorisé.

5 Appuyez sur MENU.

- L'écran du menu disparaîtra.

Remarque

- Appuyez sur  RETURN pour revenir à l'écran précédent lorsque le menu est affiché.

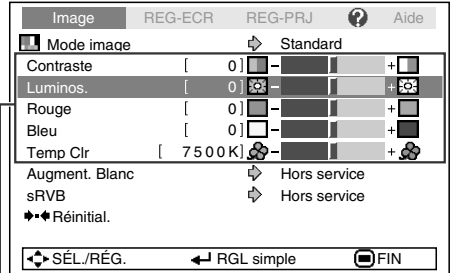

Rubriques d'ajustement simple

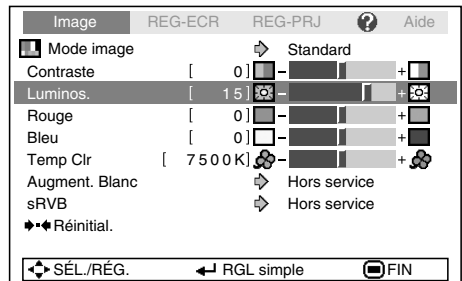
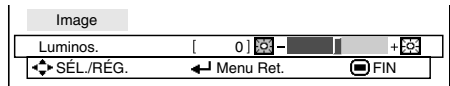
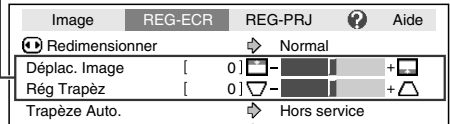

Utilisation de l'écran du menu (Suite)

Le menu peut être utilisé pour accomplir deux fonctions, ajustement et réglage. (Pour l'ajustement des rubriques du menu, voir pages 36 et 37.)

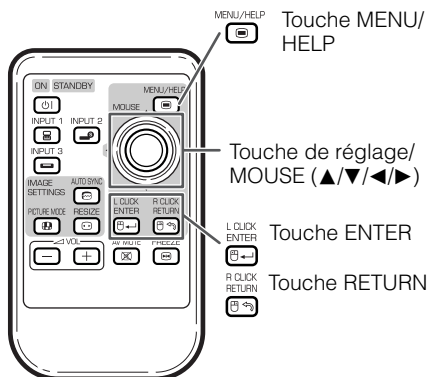

Sélections du menu (Réglages)

Exemple : Réglage de «Arrière-fond».

- Cette opération peut également être effectuée en utilisant les touches sur le projecteur.

1 Appuyez sur MENU.

- L'écran du menu «Image» pour le mode d'entrée sélectionné est affiché.

2 Appuyez sur ou pour afficher l'autre écran du menu.

- La rubrique du menu sélectionnée est mise en surbrillance.

Exemple: Menu de l'écran «Image» pour mode INPUT 1 (RVB)

Rubrique du menu

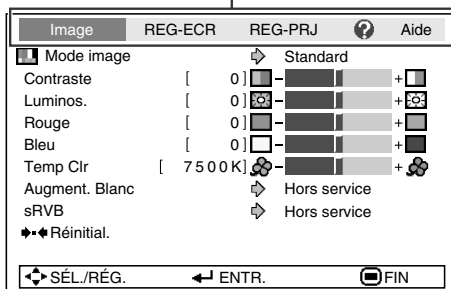

3 Appuyez sur ▲ ou ▼ pour sélectionner la rubrique que vous souhaitez régler puis appuyez sur  ENTER ou ► pour afficher le sous-menu.

- La rubrique sélectionnée est mise en surbrillance.



Remarque

- Appuyez sur  RETURN ou ◀ pour revenir à l'écran précédent.

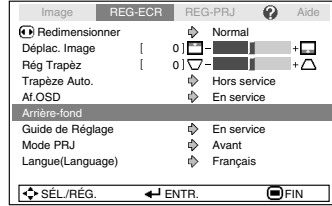

4 Appuyez sur ▲ ou ▼ pour sélectionner le réglage de la rubrique affichée dans le sous-menu.

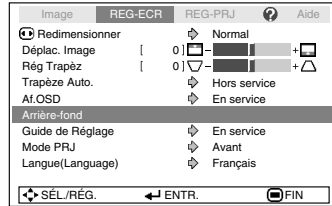

5 Appuyez sur  ENTER.

6 Appuyez sur  MENU.

- L'écran du menu disparaîtra.

Ajustement de l'image (Menu «Image»)

Vous pouvez ajuster l'image du projecteur selon vos préférences en utilisant le menu «Image».

Sélectionner le mode d'image

Opération du menu → Page 38

► Exemple: Menu de l'écran «Image» pour mode INPUT 1 (RVB)

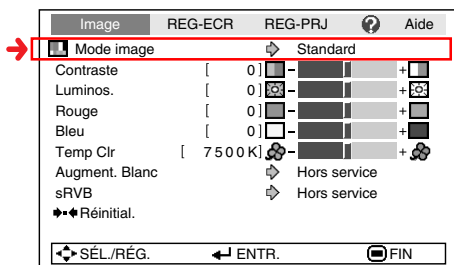

Description des rubriques

Rubriques sélectionnables	Description
Standard	Pour une image standard
Présentation	Eclaircit les zones les plus sombres de l'image pour de meilleures présentations.
Cinéma	Donne plus de profondeur aux zones les plus sombres de l'image pour une expérience cinéma plus passionnante.
Jeu	Pour un dégradé de couleurs naturel pour jouer à un jeu vidéo, etc.

Remarque

- Vous pouvez également appuyez sur PICTURE MODE sur la télécommande pour sélectionner le mode d'image. (Voir page 32.)

Ajuster l'image

Opération du menu → Page 36

► Exemple: Menu de l'écran «Image» pour mode INPUT 1 (RVB)

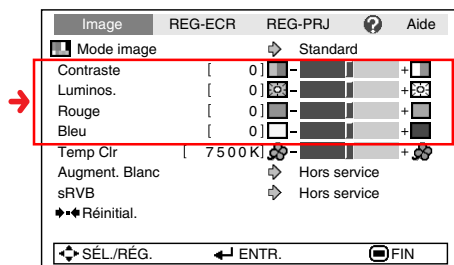

Description des rubriques d'ajustement

Rubriques d'ajustement	Touche ◀	Touche ▶
Contraste	Pour moins de contraste.	Pour plus de contraste.
Luminosité	Pour moins de luminosité.	Pour plus de luminosité.
Rouge* ¹	Pour des rouges moins accentués.	Pour des rouges plus accentués.
Bleu* ¹	Pour des bleus moins accentués.	Pour des bleus plus accentués.
Couleur* ²	Pour moins d'intensité de couleur.	Pour plus d'intensité des couleurs.
Teinte* ²	Pour rendre les teints plus violacés.	Pour rendre les teints plus verts.
Netteté* ²	Pour moins de netteté.	Pour plus de netteté.

*¹ Pas ajustable/sélectionnable si vous réglez la rubrique du menu «sRVB» sur «En service», ou si le signal d'entrée est composante.

*² Pas affiché dans le mode d'entrée RVB.

Remarque

- Pour réinitialiser toutes les rubriques d'ajustement, sélectionnez «Réinitial.» et appuyez sur ENTER.

Ajuster la température de couleur

Opération du menu → Page 36

▶ Exemple: Menu de l'écran «Image» pour mode INPUT 1 (RVB)

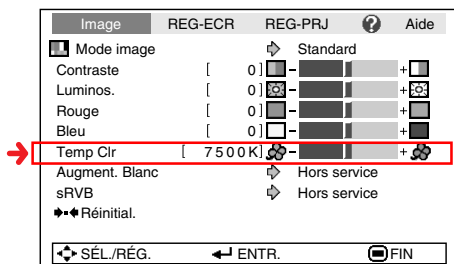

Remarque

- Les valeurs sur «Temp Clr» ne sont qu'à titre standard et général.
- «Temp Clr» ne peut pas être réglé si «sRVB» est sur «En service».

Description des rubriques

Rubriques sélectionnables	Description
5500K	Pour une température de couleur plus basse pour des images de type incandescent chaudes et rougeâtres. 
6500K	
7500K	
8500K	
9300K	
10500K	Pour une température de couleur plus élevée pour des images de type fluorescent froides et bleuâtres.

Renforcer le contraste

Cette fonction accentue les zones claires des images pour obtenir une image au contraste plus élevé.

Opération du menu → Page 38

▶ Exemple: Menu de l'écran «Image» pour mode INPUT 1 (RVB)

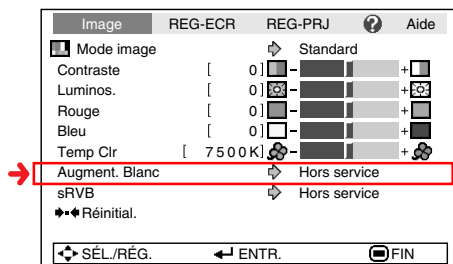

Remarque

- Lors de l'utilisation de cette fonction, la couleur de l'image peut devenir pâle ou bien la teinte peut être inappropriée.
- «Augment. Blanc» ne peut pas être réglé si «sRVB» est sur «En service».

Ajustement de l'image (Menu «Image») (Suite)

Progressif

Opération du menu → Page 38

► Exemple : menu de l'écran «Image» pour mode INPUT 2

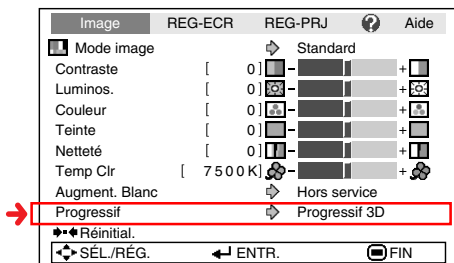

Description des rubriques

Rubriques sélectionnables	Description
Progressif 2D	Utile pour afficher des images mobiles rapides comme du sport et des films d'action.
Progressif 3D	Utile pour afficher des images mobiles relativement lentes comme des drames et documentaires plus clairement.
Mode film	Reproduit l'image de la source film* clairement. Affiche l'image optimisée du film transformé par détection pulldown 3-2 (NTSC et PAL60Hz) ou pulldown 2-2 (PAL50Hz et SECAM) améliorée en mode progressif d'image.

* La source film est une vidéo numérique enregistrant avec l'original codé tel quel à 24 images/seconde. Le projecteur peut convertir cette source film en vidéo progressive à 60 images/seconde avec NTSC et PAL60Hz ou à 50 images/seconde avec PAL50Hz et SECAM pour lire une image haute-définition.

Remarque

- En NTSC ou PAL60Hz, même si le Mode progressif 3D a été réglé, la détection pulldown améliorée sera automatiquement activée lorsque la source film a été entrée.
- Lorsque l'image est floue ou parasitée, passez au mode optimal.
- Lors de l'utilisation d'entrées progressives, les entrées sont directement affichées de sorte que Progressif 2D, Progressif 3D et Mode film ne puissent être sélectionnées.

Réglage sRVB

Opération du menu → Page 38

► Exemple: Menu de l'écran «Image» pour mode INPUT 1 (RVB)

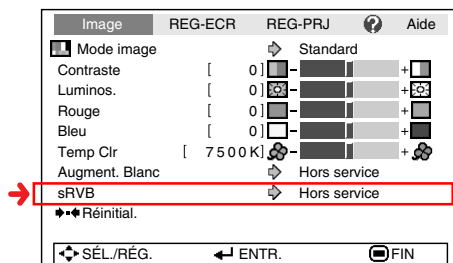

Remarque

- Une norme internationale de reproduction de couleur contrôlée par IEC (International Electrotechnical Commission). Comme la zone de couleur fixe a été décidée par IEC, les images sont affichées dans une teinte naturelle d'après une image originale, lorsque «sRVB» est sur «En service».
- Pour des informations supplémentaire sur la fonction sRVB, visitez «<http://www.srgb.com/>».
- Vous ne pouvez pas régler les rubriques, «Rouge», «Bleu», «Temp Clr» et «Augment. Blanc», si «sRVB» est sur «En service».

Info

- Lorsque «sRVB» est sur «En service», l'image projetée peut devenir sombre, mais ceci n'est pas le signe d'un dysfonctionnement.

Ajuster l'image projetée (Menu «REG-ECR»)

Vous pouvez ajuster l'image projetée et l'affichage à l'écran selon vos préférences en utilisant le menu «REG-ECR».

Régler le mode redimensionner

Opération du menu → Page 38

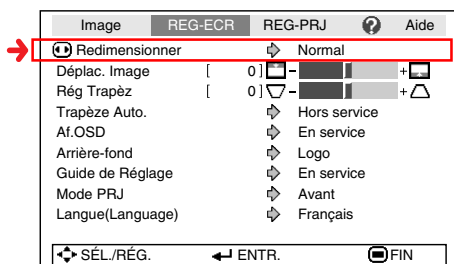

Remarque

- Pour plus de détails sur le mode redimensionner, voir pages 30 et 31.
- Vous pouvez également appuyez sur RESIZE sur la télécommande pour régler le mode redimensionner. (Voir page 30.)

Ajuster la position de l'image

Vous pouvez déplacer l'image projetée verticalement.

Opération du menu → Page 36

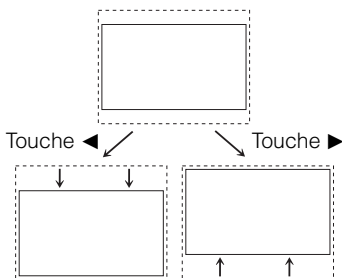
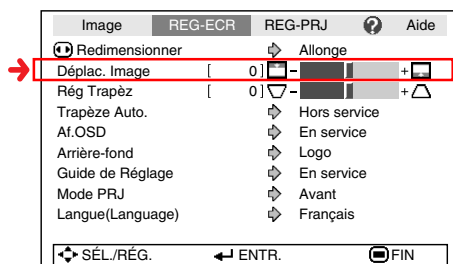

Remarque

- Vous ne pouvez pas régler cette rubrique si «Redimensionner» est sur «Normal».
- Pour réinitialiser cette fonction, sélectionnez «0».
- Lors du réglage de Déplac. Image, «Rég Trapèz» est sur «0» et «Trapèze Auto.» est sur «Hors service».

Ajuster l'image projetée (Menu «REG-ECR») (Suite)

Correction trapèze

Lorsque l'image est projetée soit du haut, soit du bas vers l'écran en angle, l'image souffre d'une distorsion trapézoïdale. La fonction de correction de cette distorsion trapézoïdale est appelée correction trapèze.

Correction trapèze automatique

Réglez «Trapèze Auto.» dans le menu «REG-ECR» sur «En service».

Opération du menu → Page 38

Correction trapèze manuelle

Réglez «Trapèze Auto.» dans le menu «REG-ECR» sur «Hors service» et sélectionnez «Rég Trapèz», puis ajustez avec la barre coulissante.

Opération du menu → Page 36

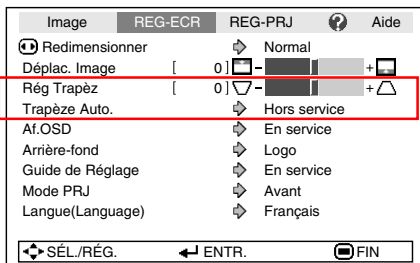

Correction manuelle

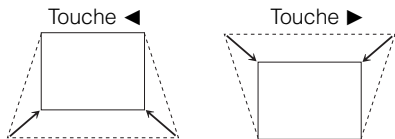

Remarque

- La correction trapèze peut être ajustée jusqu'à un angle d'environ ± 13 degrés avec «Trapèze Auto.» et jusqu'à un angle d'environ ± 15 degrés avec le «Rég Trapèz» manuel. (lorsque «Redimensionner» est réglé sur «Normal»)
- Si l'écran penche ou que l'image est altérée, réglez «Trapèze Auto.» sur «Hors service».
- Lors de l'ajustement de la correction trapèze ou si «Trapèze Auto.» est sur «En service», «Déplac. Image» est automatiquement réglé sur «0».

Régler l'affichage à l'écran

Cette fonction vous permet d'activer ou désactiver les messages à l'écran.

Opération du menu → Page 38

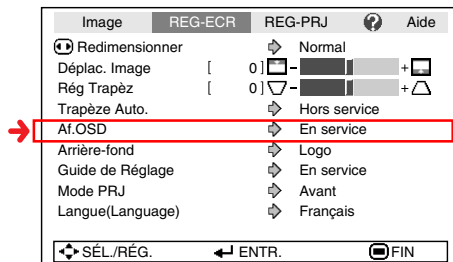

Description des rubriques

Rubriques sélectionnables	Description
En service	Tous les affichages à l'écran sont affichés.
Hors service	ENTRÉE/VOLUME/SOURDINE AV/GEL D'IMAGE/ SYNC. AUTOMAT./ REDIMENSIONNER/MODE IMAGE «Une touche invalide a été activée.» ne s'affichent pas.

Sélectionner l'image d'arrière-fond

Opération du menu → Page 38

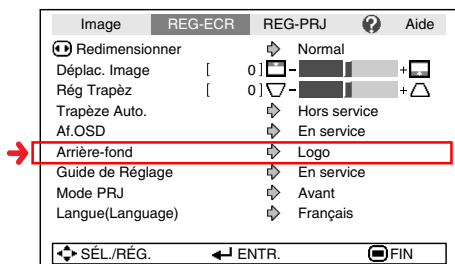

Description des rubriques

Rubriques sélectionnables	Description
Logo	Ecran du logo Sharp
Bleu	Ecran bleu
Non	-

Régler le Guide de Réglage

Vous pouvez régler l'écran du Guide de Réglage pendant la mise en route du projecteur.

Opération du menu → Page 38

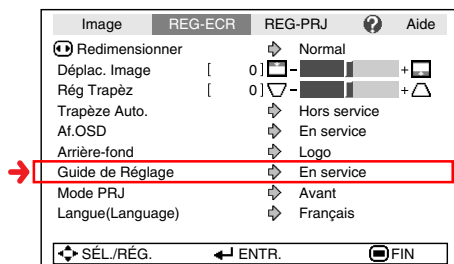

Description des rubriques

Rubriques sélectionnables	Description
En service	Affichage du Guide de Réglage lors de la mise sous tension du projecteur.
Hors service	Pas d'affichage du Guide de Réglage.

Ajuster l'image projetée (Menu «REG-ECR») (Suite)

Retourner/Inverser les images projetées

Sélectionner la langue de l'affichage à l'écran

Opération du menu → Page 38

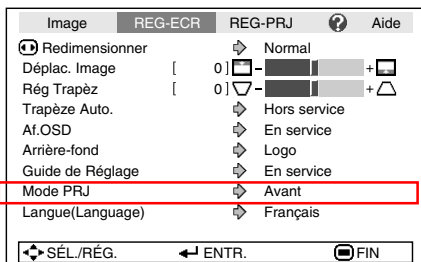

Le projecteur peut commuter entre 11 langues d'affichage à l'écran.

Opération du menu → Page 38

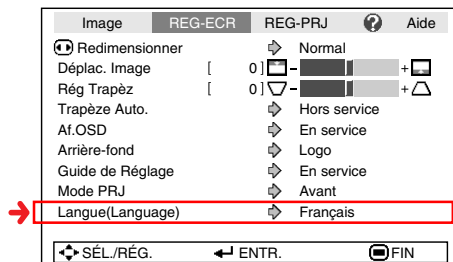

Description des rubriques

Rubriques sélectionnables	Description
Avant	Projeter de l'avant de l'écran
Avant+Rotat.	Projection avec un miroir
Arrière	Projeter de l'arrière de l'écran ou avec un miroir
Arr.+Rotat.	Projection avec un miroir

Rubriques sélectionnables

- English
- Deutsch
- Español
- Nederlands
- Français
- Italiano
- Svenska
- Português
- 汉语
- 한국어
- 日本語

Régler les fonctions du projecteur (Menu «REG-PRJ»)

Vous pouvez utiliser le menu «REG-PRJ» pour améliorer l'utilisation du projecteur.

Mode Eco/Veille

Opération du menu → Page 38

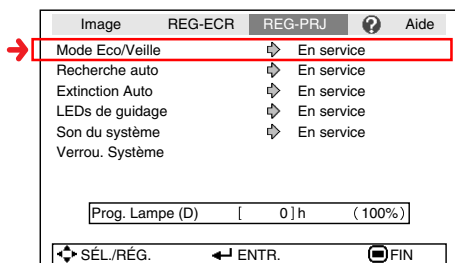

Remarque

- Cette fonction est réglée en usine sur «Hors service».
- Si «Mode Eco/Veille» est sur «En service», la consommation de courant diminuera et la durée de vie de la lampe sera prolongée. (La luminosité de la projection diminue de 10%.)

Description des rubriques

Rubriques sélectionnables	Luminosité	Bruit de ventilateur	Consommation électrique (Sur CA 100V)	Durée de vie de la lampe
En service	Environ 90%	Bas	177W	Environ 4.000 heures
Hors service	100%	Standard	195W	Environ 3.000 heures

Fonction de recherche automatique

Cette fonction cherche automatiquement et passe au mode d'entrée dans lequel les signaux sont reçus, lorsque le projecteur est mise en route, ou bien lors d'une pression sur la touche INPUT.

Opération du menu → Page 38

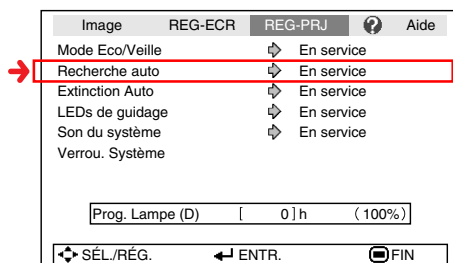

Remarque

Si «Recherche auto» est sur «En service»

- Le projecteur sélectionne automatiquement la source d'entrée disponible.
- Lorsque plus de deux signaux d'entrée sont trouvés, le projecteur sélectionne la source d'entrée dans l'ordre ENTRÉE 1 → ENTRÉE 2 → ENTRÉE 3 si vous appuyez sur INPUT (Δ/∇) sur le projecteur.
- Avec «Recherche auto» réglé sur «En service», appuyez sur \square INPUT 1, \square INPUT 2 ou \square INPUT 3 sur la télécommande pour sélectionner un mode d'entrée autre que le mode d'entrée sélectionné par le projecteur.
- Si «Recherche auto» est sur «Hors service», le mode d'entrée change dans l'ordre \rightarrow ENTRÉE 1 \leftrightarrow ENTREE 2 \leftrightarrow ENTREE 3 \leftarrow par une pression sur INPUT (Δ/∇) sur le projecteur.

Régler les fonctions du projecteur (Menu «REG-PRJ») (Suite)

Fonction d'extinction automatique

Opération du menu → Page 38

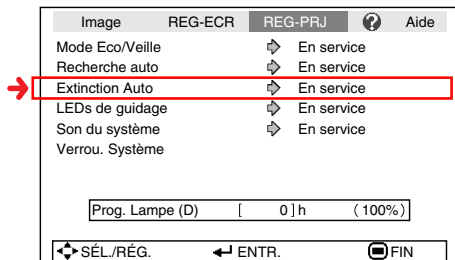

Description des rubriques

Rubriques sélectionnables	Description
En service	Si aucun signal d'entrée n'est détecté pendant plus de 15 minutes, le projecteur passera automatiquement en mode veille.
Hors service	La fonction d'extinction automatique sera désactivée.

Remarque

- Lorsque la fonction d'extinction automatique est sur «En service», 5 minutes avant que le projecteur ne passe en mode veille, le message «Entrée en mode VEILLE dans X min.» apparaîtra sur l'écran pour indiquer les minutes restantes.

Régler les LEDs de guidage

Opération du menu → Page 38

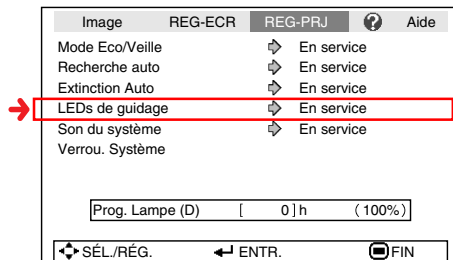

Description des rubriques

Rubriques sélectionnables	Description
En service	Les témoins pour guidage de l'opération et les touches d'opération s'illuminent.
Hors service	Aucun témoin ou touche pour guidage de l'opération ne clignote ou s'illumine.

Fonction de verrouillage du système

Cette fonction empêche une autorisation non autorisée du projecteur. Une fois cette fonction activée, les utilisateurs doivent saisir le code clavier correct à chaque fois que le projecteur est mis en marche. **Nous vous suggérons de garder le code clavier dans un lieu sûr auquel peuvent accéder uniquement les utilisateurs autorisés.**

Info

- Si vous perdez ou oubliez votre code clavier, prenez contact avec votre revendeur de projecteur Sharp autorisé ou le service après-vente le plus proche (Voir page 62). Même si la garantie du produit est toujours valable, la réinitialisation du code clavier aura un coût.

Opération du menu → Page 38

Image	REG-ECR	REG-PRJ	?	Aide
Mode Eco/Veille		↕		En service
Recherche auto		↕		En service
Extinction Auto		↕		En service
LEDs de guidage		↕		En service
Son du système		↕		En service
→ Verrou. Système				

Régler/Changer le code clavier

- 1 Appuyez sur les 4 touches sur la télécommande ou sur le projecteur pour saisir le code clavier préétabli dans «Ancien code».
- Lors du réglage du code clavier pour la première fois, appuyez sur ∇ sur le projecteur quatre fois.

REG-PRJ	
Activation du verrou système	
Ancien code	— — — —
Nouveau code	— — — —
Reconfirmer	— — — —

Remarque

- Si vous saisissez un code clavier erroné, le curseur revient au premier point de l'«Ancien code».
- Le code clavier préétabli est 4 touches ∇ sur le projecteur. Lorsque ce code clavier est établi, l'écran de saisie du code clavier n'apparaît pas.

- 2 Appuyez sur les 4 touches sur la télécommande ou sur le projecteur pour saisir le nouveau code clavier dans «Nouveau code».

Remarque

- Vous ne pouvez pas utiliser les touches suivantes pour le code clavier:
 - ON/STANDBY
 - ENTER
 - RETURN
 - MENU/HELP
- La fonction de verrouillage du système reconnaît chaque touche sur la télécommande ou sur le projecteur comme une touche individuelle, même si elles partagent le même nom de touche. Si vous réglez le code clavier avec les touches sur le projecteur, n'utilisez que ces touches sur le projecteur. Si vous réglez le code clavier avec les touches sur la télécommande, n'utilisez que ces touches sur la télécommande.

REG-PRJ	
Activation du verrou système	
Ancien code	* * * *
Nouveau code	— — — —
Reconfirmer	— — — —

- 3 Saisissez le même code clavier dans «Reconfirmer».

Remarque

Pas d'affichage de l'écran de saisie du code clavier lors de la mise sous tension du projecteur

- Appuyez sur ∇ sur le projecteur quatre fois aux étapes 2 et 3 ci-dessus.
- Lorsque le verrouillage du système est réglé
- Lorsque le verrouillage du système est réglé, l'écran de saisie du code clavier apparaît après la mise sous tension. Lorsqu'il apparaît, entrez le bon code clavier pour lancer la projection.

Écran de saisie du code clavier

Verrou. Système	— — — —
-----------------	---------

Régler le bip de confirmation

Opération du menu → Page 38

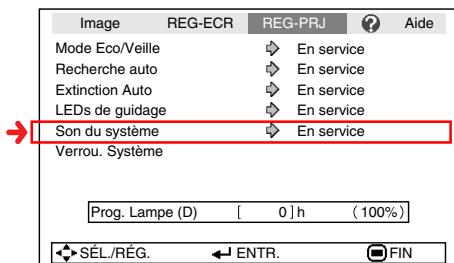

Description des rubriques

Rubriques sélectionnables	Description
En service	Un son de confirmation est émis lorsque le projecteur se met sous/hors tension.
Hors service	Aucun son de confirmation n'est émis.

Vérifier le statut de la durée de vie de la lampe

Vous pouvez confirmer la durée d'utilisation cumulative de la lampe et sa durée de vie restante (pourcentage).

Opération du menu → Page 36

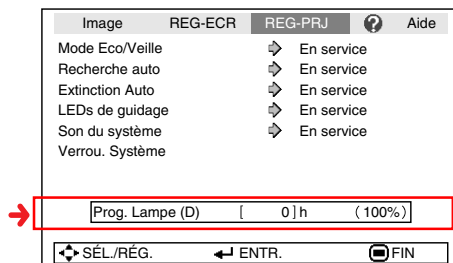

Description de la durée de vie de la lampe

Condition d'utilisation de la lampe	Durée de vie restante de la lampe	
	«D»(Durée de vie)	
	100%	5%
Opérée exclusivement avec le Mode Eco/Silencieux «En service»	Environ 4.000 heures	Environ 200 heures
Opérée exclusivement avec le Mode Eco/Silencieux «Hors service»	Environ 3.000 heures	Environ 150 heures



Remarque

- Il est recommandé de changer la lampe lorsque la durée de vie restante de la lampe atteint 5%. Pour le remplacement de la lampe, prenez contact avec votre revendeur de projecteur Sharp autorisé ou le service après-vente le plus proche.
- La durée de vie de la lampe peut varier selon les conditions d'utilisation.

Guide de dépannage avec le menu «Aide»

Cette fonction vous indique comment résoudre les problèmes survenant lors de l'utilisation.

Afficher l'écran du menu «Aide»

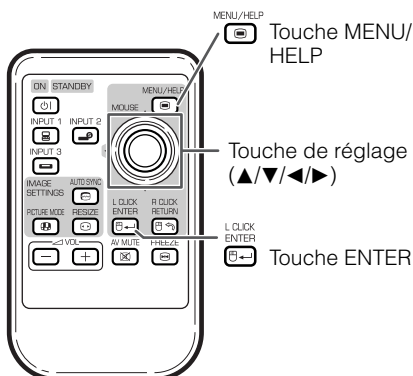

Exemple : Lorsqu'une image saccadée apparaît
Opération à effectuer pour résoudre le problème d'image saccadée lors de la projection du signal RVB de l'ordinateur.

1 Appuyez sur **MENU/HELP**.

2 Appuyez sur **◀** ou **▶** pour sélectionner «Aide», puis appuyez sur **ENTER**.

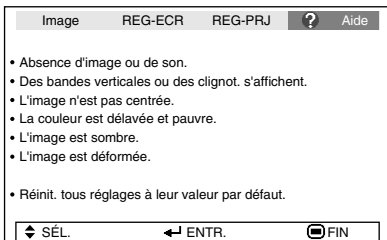

3 Appuyez sur **▲** ou **▼** pour sélectionner «Des bandes verticales ou des clignot. s'affichent.» sur le menu Aide, puis appuyez sur **ENTER**.

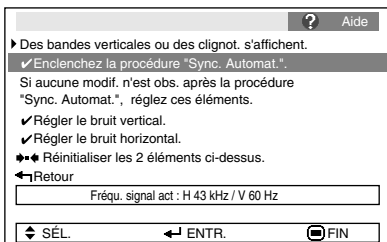

4 Sélectionnez «Enclenchez la procédure «Sync. Automat.»» puis appuyez sur **ENTER**.

5 Si l'image ne s'améliore pas, sélectionnez «Régler le bruit horizontal.», puis appuyez sur **ENTER**.

6 Appuyez sur **◀** ou **▶** pour ajuster.



Remarque

- Vous pouvez ajuster les rubriques cochées (✓).
- Certaines rubriques dans le menu Aide risquent de ne pas apparaître, en fonction de l'image projetée.
- Si le problème persiste, reportez-vous à «Guide de dépannage». (Voir pages 60 et 61.)

Entretien

Nettoyer le projecteur

- Veillez à débrancher le cordon d'alimentation avant de nettoyer le projecteur.
- Le coffret ainsi que le panneau d'opération est en plastique. Évitez d'utiliser benzène ou diluant, car ils peuvent endommager la finition du coffret.
- N'utilisez pas d'agents volatiles comme des insecticides sur le projecteur.
N'attachez pas d'éléments en caoutchouc ou en plastique sur le projecteur pour de longues périodes.
Les effets de certains des agents sur le plastique peuvent endommager la qualité ou la finition du projecteur.

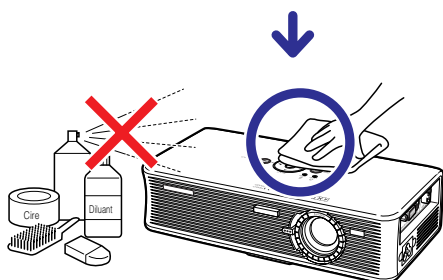
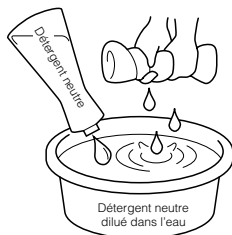

- Retirez avec délicatesse la saleté avec un chiffon doux.
- Lorsque la saleté part difficilement, trempez un chiffon dans un détergent neutre dilué dans l'eau, essorez-le bien, puis essuyez le projecteur.
Des produits de nettoyage agressifs risquent de décolorer, déformer ou abîmer le revêtement sur le projecteur. Faites un essai sur une petite zone non apparente sur le projecteur avant utilisation.

Nettoyer l'objectif

- Utilisez une soufflette ou une lingette nettoyante pour objectif en vente dans le commerce (pour lunettes et objectifs de caméra) pour nettoyer l'objectif. N'utilisez aucun liquide de type agents de nettoyage, sous peine d'effacer le revêtement à la surface de l'objectif.
- Comme la surface de l'objectif peut être aisément abîmée, prenez garde de ne pas rayer ni frapper l'objectif.

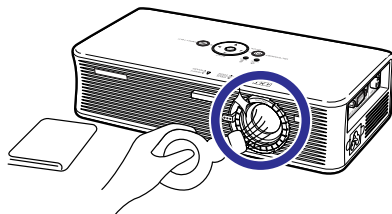

Nettoyer l'entrée et la sortie d'air

- Utilisez un aspirateur pour retirer la poussière de la sortie et de l'entrée d'air.

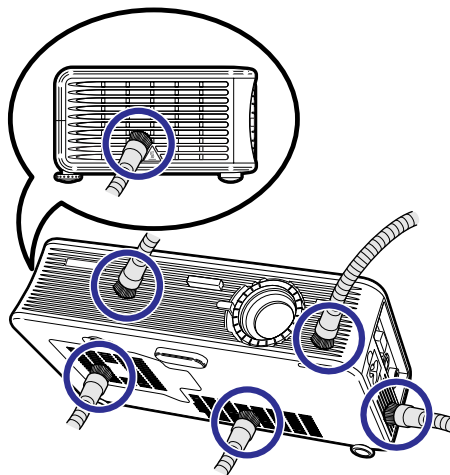

Indicateurs d'entretien

- Les témoins d'avertissement (touche ON/STANDBY, témoin de la lampe et témoin d'avertissement de température) sur le projecteur indiquent des problèmes dans le projecteur.
- En cas de problème, soit le témoin d'avertissement de température soit le témoin de la lampe s'allumera en rouge, et le projecteur passera en mode veille. Une fois le projecteur passé en mode veille, suivez les procédures indiquées ci-dessous.

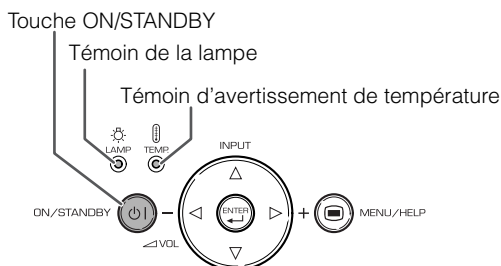



À propos du témoin d'avertissement de température



Si la température à l'intérieur du projecteur augmente, à cause de l'obstruction des orifices d'air ou de l'emplacement d'installation, «TEMP.» s'illuminera dans le coin inférieur gauche de l'image. Si la température ne cesse d'augmenter, la lampe s'éteindra et le témoin d'avertissement de température clignotera, le ventilateur de refroidissement fonctionnera, puis le projecteur passera au mode veille. Après que «TEMP.» apparaît, procédez rigoureusement comme décrit page 54.

À propos du témoin de la lampe





- Lorsque la durée de vie restante de la lampe atteint 5% ou moins,  (jaune) et «Changer la lampe» s'afficheront sur l'écran. Lorsque le pourcentage atteint 0%, il passera à  (rouge), la lampe se mettra automatiquement hors tension et le projecteur passera automatiquement en mode veille. Alors, le témoin de la lampe s'allumera en rouge.
- **Si vous tentez de mettre le projecteur sous tension une quatrième fois sans remplacer la lampe, le projecteur ne se mettra pas en route.**

Indicateurs d'entretien (Suite)

	Indicateurs d'entretien		Problème	Cause	Solution possible
	Normal	Anormal			
Témoin d'avertissement de température	Hors service	Allumé en rouge (Veille)	La température interne est anormalement élevée.	• Entrée d'air bloquée	• Placez le projecteur dans un endroit avec une ventilation adéquate. (Voir page 8.)
				• Panne du ventilateur de refroidissement • Défaillance du circuit interne • Entrée d'air bouchée	
Témoin de la lampe	Allumé en vert (Clignote en vert lorsque la lampe se met en route.)	Allumé en rouge	La lampe ne s'allume pas.	• La lampe s'arrête de façon intempestive.	• Débranchez la fiche du cordon d'alimentation de la prise murale puis rebranchez-la.
			Le moment est venu de changer la lampe.	• La durée de vie de la lampe restante atteint 5% ou moins.	
		Allumé en rouge (Veille)	La lampe ne s'allume pas.	• Lampe grillée • Défaillance du circuit de la lampe	• Remplacez avec soin la lampe. (Voir page 56.) • Apportez le projecteur à votre revendeur de projecteur Sharp autorisé ou au service après-vente le plus proche (voir page 62) pour réparation. • Prenez le plus grand soin lors du remplacement de la lampe. • Installez fermement le couvercle.
Touche ON/STANDBY	Allumé en vert/ Allumé en rouge	Clignote rouge	Le témoin d'alimentation clignote en rouge lorsque le projecteur est sous tension.	• Le couvercle de l'unité de la lampe est ouvert.	• Si le témoin d'alimentation clignote en rouge lorsque le couvercle de l'unité de la lampe est fermement installé, prenez contact avec votre revendeur de projecteur Sharp autorisé ou le service après-vente le plus proche (voir page 62) pour conseil.

Info

- Si le témoin d'avertissement de température s'allume et le projecteur passe au mode veille, procédez aux solutions possibles présentées ci-dessous, puis attendez que le projecteur ait complètement refroidi avant de brancher le cordon d'alimentation et de remettre sous tension. (Au moins 10 minutes.)
- Si le projecteur est mis hors tension durant un bref moment suite à une coupure de courant ou toute autre cause pendant l'utilisation du projecteur, et que l'alimentation est immédiatement rétablie, le témoin de la lampe s'allumera en rouge et la lampe risquera de ne pas s'allumer. Le cas échéant, débranchez la fiche du cordon d'alimentation de la prise murale, replacez-la dans la prise murale, puis remettez sous tension.
- Si vous souhaitez nettoyer les orifices d'air pendant l'opération du projecteur, veillez à appuyer sur  ON/STANDBY sur le projecteur ou  ON/STANDBY sur la télécommande et mettez le projecteur en mode veille. Après que le ventilateur de refroidissement s'est arrêté, nettoyez les orifices.
- Le ventilateur de refroidissement maintient la température interne du projecteur constante et cette fonction est contrôlée automatiquement. Le bruit du ventilateur de refroidissement peut varier pendant l'opération parce que la vitesse du ventilateur peut changer, ce qui n'est pas le signe d'un dysfonctionnement.
- Ne débranchez pas le cordon d'alimentation après que le projecteur est passé en mode veille et pendant que le ventilateur de refroidissement marche. Le ventilateur de refroidissement tourne pendant environ 90 secondes.

À propos de la lampe

Lampe

- Il est recommandé que la lampe (vendue séparément) soit remplacée lorsque la durée de vie restante de la lampe atteint 5% ou moins, ou si vous remarquez une détérioration significative de la qualité de l'image et de la couleur. La durée de vie de la lampe (pourcentage) peut être vérifiée grâce à l'affichage à l'écran. (Voir page 50.)
- Faites l'acquisition d'une lampe de remplacement de type AN-XR1LP dans votre lieu d'achat, chez votre revendeur de projecteur Sharp autorisé ou le service après-vente le plus proche.

REMARQUE IMPORTANTE POUR LES CLIENTS AMERICAINS :

La lampe incluse avec ce projecteur est couverte par une garantie limitée pour les pièces et la main d'œuvre de 90 jours. Tout service sur ce projecteur sous garantie, y compris le remplacement de la lampe, doit être effectué par un revendeur de projecteur Sharp autorisé ou un service après-vente. Pour le nom et l'adresse du revendeur de projecteur Sharp autorisé ou service après-vente le plus proche, appelez gratuitement le: 1-888-GO-SHARP (1-888-467-4277). **ÉTATS-UNIS UNIQUEMENT**

Précaution quant à la lampe

- Ce projecteur utilise une lampe à mercure pressurisée. Un bruit sourd peut indiquer une panne de la lampe. Une panne de la lampe peut être attribuée à diverses sources comme : choc excessif, refroidissement impropre, surface rayée ou détérioration de la lampe due à un dépassement du délai d'utilisation. La durée d'utilisation avant que ne se produise une défaillance varie considérablement selon la lampe et/ou les conditions et fréquences d'utilisation. Il est important de noter qu'une défaillance se traduit souvent par l'éclatement de l'ampoule.
- Lorsque le témoin de remplacement de la lampe et l'icône d'affichage à l'écran sont allumés, il est recommandé de remplacer la lampe par une autre immédiatement, même si la lampe semble fonctionner normalement.
- Si la lampe se rompt, des débris de verre risquent de se répandre dans le projecteur. Le cas échéant, nous vous recommandons de prendre contact avec votre revendeur de projecteur Sharp autorisé ou le service après-vente le plus proche pour assurer une opération sûre.
- Si la lampe se rompt, les débris de verre peuvent se répandre dans le compartiment de la lampe ou bien le gaz contenu dans la lampe peut être dispersé dans la pièce via la sortie d'air. Comme le gaz de cette lampe contient du mercure, aérez bien la pièce si la lampe casse et évitez toute exposition au gaz dissipé. En cas d'exposition au gaz, consultez un médecin aussi vite que possible.

Remplacement de la lampe

- Ne retirez pas la lampe du projecteur juste après utilisation. La lampe sera très chaude et risque d'entraîner une brûlure ou une blessure.
- **Changez la lampe avec précaution en respectant les instructions décrites dans cette section.**
 - * Si vous le souhaitez, vous pouvez faire remplacer la lampe chez votre revendeur de projecteur Sharp autorisé ou service après-vente le plus proche.
 - * Si la nouvelle lampe ne s'allume pas après remplacement, apportez votre projecteur au revendeur de projecteur Sharp autorisé ou au service après-vente le plus proche pour réparation.

À propos de la lampe (Suite)

Déposer et poser la lampe

Info

- Veillez à déposer la lampe en utilisant la poignée. Prenez garde à ne pas toucher la surface en verre de la lampe ou l'intérieur du projecteur.
- Pour éviter de vous blesser et d'endommager la lampe, veillez à suivre attentivement les étapes ci-dessous.
- Ne desserrez pas d'autres vis sauf celles du couvercle de la lampe et de l'unité de la lampe.

Accessoire en option

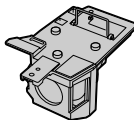

Unité de la lampe AN-XR1LP

1 Appuyez sur ON/STANDBY sur le projecteur ou ON/STANDBY sur la télécommande pour mettre le projecteur en mode veille.

- Attendez que le ventilateur de refroidissement s'arrête.



Avertissement !

- Ne déposez pas la lampe du projecteur juste après utilisation. La lampe et les pièces autour de la lampe seront très chaudes et peuvent provoquer des brûlures ou blessures.

2 Débranchez le cordon d'alimentation.

- Débranchez le cordon d'alimentation de la prise CA.
- Laissez la lampe jusqu'à ce qu'elle ait complètement refroidi (environ 1 heure).

3 Déposer le couvercle de la lampe.

- Retournez le projecteur. Dévissez la vis réservée à l'entretien (①) qui maintient en place le couvercle de la lampe. Déposez le couvercle de la lampe (②).

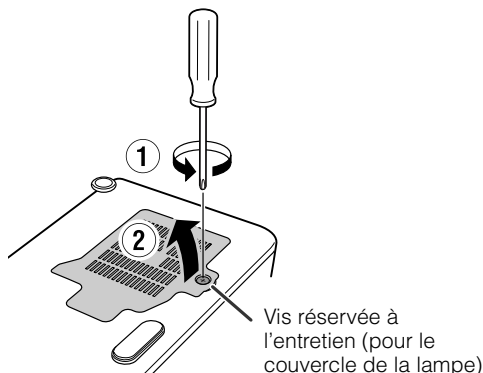
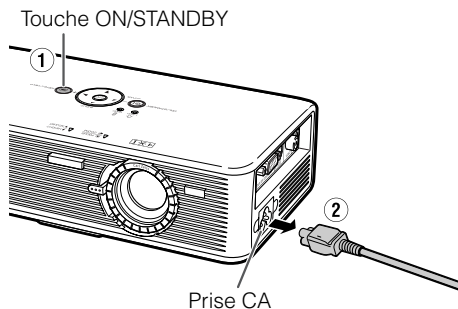

4 Déposez la lampe.

- Dévissez les vis de sûreté de la lampe. Maintenez la lampe par la poignée et tirez-la dans le sens de la flèche. À cet instant, gardez la lampe à l'horizontale et ne l'inclinez pas.

5 Insérez la nouvelle lampe.

- Enfoncez fermement la lampe dans le compartiment de la lampe. Serrez les vis de sûreté.

6 Remettez le couvercle de la lampe.

- Alignez le taquet sur le couvercle de la lampe (①) et placez-le tout en appuyant sur le taquet (②) pour le fermer. Puis serrez la vis réservée à l'entretien (③) pour maintenir en place le couvercle de la lampe.

Info

- Si la lampe et le couvercle de la lampe ne sont pas correctement installés, le projecteur ne se mettra pas sous tension, même si le cordon d'alimentation est branché sur le projecteur.

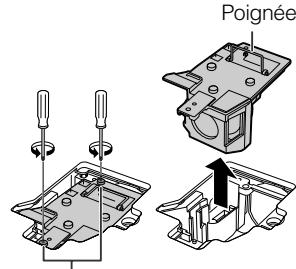

Visser les vis

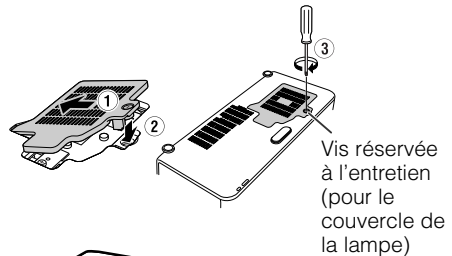
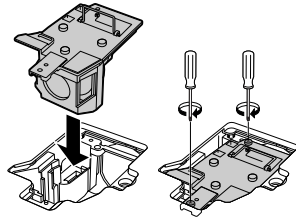

Vis réservée à l'entretien (pour le couvercle de la lampe)

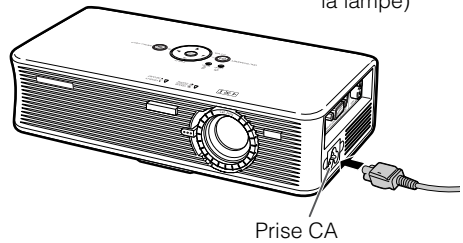

Prise CA

Remettre à zéro la minuterie de la lampe

Remettez à zéro la minuterie de la lampe après remplacement de la lampe.

Info

- Veillez à remettre à zéro la minuterie de la lampe uniquement lors du remplacement de la lampe. Si vous remettez à zéro la minuterie de la lampe et continuez à utiliser la même lampe, vous risquez d'endommager ou de faire exploser la lampe.

1 Raccordez le cordon d'alimentation.

- Branchez la fiche du cordon d'alimentation dans la prise CA du projecteur.

2 Remettez à zéro la minuterie de la lampe.

- Tout en appuyant simultanément sur \ominus MENU, \ominus ENTER et ∇ sur le projecteur, appuyez et maintenez enfoncée \oplus ON/STANDBY sur le projecteur.
- «LAMP 0000H» est affiché, indiquant que la minuterie de la lampe est remise à zéro.

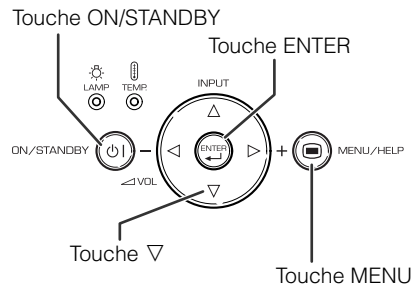



Raccordement et affectation des broches

Prise INPUT 1 Signal RVB : Mini connecteur femelle D-sub à 15 broches

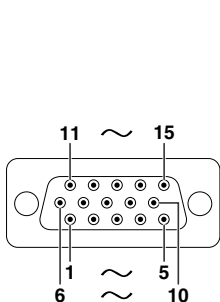

Entrée RVB

1. Entrée vidéo (rouge)
2. Entrée vidéo (vert/synchro sur vert)
3. Entrée vidéo (bleu)
4. Pas raccordé
5. Pas raccordé
6. Terre (rouge)
7. Terre (vert/synchro sur vert)
8. Terre (vert/synchro sur vert)
9. Pas raccordé
10. TERRE
11. Pas raccordé
12. Données bidirectionnelles
13. Signal de synchro horizontale : niveau TTL
14. Signal de synchro horizontale : niveau TTL
15. Horloge données

Entrée composante

1. PR (CR)
2. Y
3. PB (CB)
4. Pas raccordé
5. Pas raccordé
6. Terre (PR)
7. Terre (PR)
8. Terre (PB)
9. Pas raccordé
10. Pas raccordé
11. Pas raccordé
12. Pas raccordé
13. Pas raccordé
14. Pas raccordé
15. Pas raccordé

Prise USB : connecteur femelle USB de type B à 4 broches

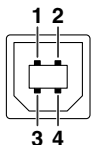

Signal	Nom du signal
1. SG	TERRE
2. USB+	Données+ USB
3. VCC	Puissance USB
4. USB-	Données- USB

Tableau de compatibilité PC

Ordinateur

- Prise en charge de signal multiple
Fréquence horizontale : 15-70 kHz,
Fréquence verticale : 45-85 Hz,
Horloge pixel : 12-108 MHz
Signal de synchro : Compatible avec niveau TTL
- Compatible avec signal synchro sur le vert
- SXGA+, SXGA et XGA compatible dans compression intelligente
- Compression intelligente et technologie de redimensionnement du système d'expansion

Suit une liste des modes conformes à VESA. Toutefois, ce projecteur prend en charge d'autres signaux qui ne sont pas aux normes VESA.

PC/MAC/WS	Résolution	Fréquence horizontale (kHz)	Fréquence verticale (Hz)	Norme VESA	Affichage XR-1S	
PC	VGA	640 × 350	27,0	60		Haut de gamme
			31,5	70		
			37,5	85	✓	
		640 × 400	27,0	60		
			31,5	70		
			37,9	85	✓	
	720 × 350	27,0	60			
		31,5	70			
		37,9	85	✓		
	640 × 480	720 × 400	27,0	60		
			31,5	70		
			37,9	85	✓	
		640 × 480	26,2	50		
			31,5	60	✓	
			34,7	70		
	SVGA	800 × 600	37,9	72	✓	Vérité
			37,5	75	✓	
			43,3	85	✓	
			31,4	50		
			35,1	56	✓	
			37,9	60	✓	
		XGA	1.024 × 768	46,6	70	
				48,1	72	✓
				46,9	75	✓
				53,7	85	✓
	SXGA	1.152 × 864	40,3	50		Compression Intelligente
			48,4	60	✓	
56,5			70	✓		
60,0			75	✓		
68,7			85	✓		
SXGA+	1.280 × 1.024	55,0	60			
		66,2	70			
MAC 13"	VGA	640 × 1.050	67,5	75	✓	
			64,0	60	✓	
MAC 16"	SVGA	832 × 1.050	64,0	60		
MAC 19"	XGA	1.024 × 768	34,9	67	Haut de gamme	
MAC 21"	SXGA	1.152 × 870	49,7	75	Compression Intelligente	
			60,2	75		
			68,7	75		







Note

- Ce projecteur risque de ne pas pouvoir afficher les images des ordinateurs notebook en mode simultané (CRT/LCD). Le cas échéant, éteignez l'affichage LCD sur le notebook et émettez les données d'affichage en mode «CRT uniquement». Les détails sur la modification des modes d'affichage peuvent être trouvés dans le mode d'emploi de votre notebook.
- Lorsque ce projecteur reçoit des signaux VGA format VESA 640 × 350, «640 × 400» apparaît sur l'écran.

DTV

Signal	Fréquence horizontale (kHz)	Fréquence verticale (Hz)
480I	15,7	60
480P	31,5	60
540P	33,8	60
576I	15,6	50
576P	31,3	50
720P	45,0	60
1035I	28,1	50
1035I	33,8	60
1080I	28,1	50
1080I	33,8	60

Guide de dépannage

Problème	Vérification	Page
 <p>Pas d'image et pas de son ou bien le projecteur ne se met pas en route.</p>	<ul style="list-style-type: none"> Le cordon d'alimentation du projecteur n'est pas branché sur la prise murale. 	25
	<ul style="list-style-type: none"> L'alimentation aux périphériques externes raccordés est coupée. 	–
	<ul style="list-style-type: none"> Le mode d'entrée sélectionné est incorrect. 	29
	<ul style="list-style-type: none"> Les câbles sont mal raccordés au projecteur. 	23, 24, 25
	<ul style="list-style-type: none"> La pile de la télécommande est usée. 	14, 15
	<ul style="list-style-type: none"> La sortie externe n'a pas été réglée lors du raccordement d'un notebook. 	23
 <p>Un son est émis mais aucune image n'apparaît (ou l'image est sombre).</p>	<ul style="list-style-type: none"> Le couvercle de la lampe n'est pas correctement installé. 	56, 57
	<ul style="list-style-type: none"> Les câbles sont mal raccordés au projecteur. «Luminos.» est réglé sur la position minimum. 	23, 24, 25 40
 <p>Les couleurs sont passées ou pauvres.</p>	<ul style="list-style-type: none"> Les ajustements de l'image sont mal réglés. 	40
	<p>(Entrée vidéo uniquement)</p> <ul style="list-style-type: none"> Le système d'entrée vidéo est mal réglé. 	51
 <p>L'image est floue ; des parasites apparaissent.</p>	<ul style="list-style-type: none"> Ajustez la mise au point. 	27
	<ul style="list-style-type: none"> La distance de projection dépasse la portée de la mise au point. 	20
	<p>(Entrée ordinateur uniquement)</p> <ul style="list-style-type: none"> Effectuez les ajustements «Synchro fine» (Ajustement «Horloge») 	51
	<ul style="list-style-type: none"> Effectuez les ajustements «Synchro fine» (Ajustement «Phase») 	51
	<ul style="list-style-type: none"> Des parasites peuvent apparaître selon l'ordinateur. 	–
 <p>L'image apparaît mais aucun son n'est émis.</p>	<ul style="list-style-type: none"> Les câbles sont mal raccordés au projecteur. 	23, 24, 25
	<ul style="list-style-type: none"> Le volume est réglé sur minimum. 	29
<p>Un bruit inhabituel peut être émis occasionnellement du coffret.</p>	<ul style="list-style-type: none"> Si l'image est normale, le son est dû à un rétrécissement du coffret provoqué par des changements de température de la pièce. Ceci n'aura pas d'incidence sur le fonctionnement ou la performance. 	–
<p>L'indicateur d'entretien sur le projecteur s'allume ou clignote rouge.</p>	<ul style="list-style-type: none"> Voir «Indicateurs d'entretien». 	54

Problème	Vérification	Page
L'image est verte sur INPUT 1 COMPONENT.	<ul style="list-style-type: none"> Modifiez le réglage du type de signal d'entrée. 	51
L'image est rose (pas de vert) sur INPUT 1 RVB.		
L'image est trop claire ou trop blanche.	<ul style="list-style-type: none"> Les ajustements de l'image sont mal réglés. 	40
Le ventilateur de refroidissement devient bruyant.	<ul style="list-style-type: none"> Lorsque la température dans le projecteur augmente, le ventilateur de refroidissement tourne plus vite. 	–
La lampe ne s'allume pas même après mise en route du projecteur.	<ul style="list-style-type: none"> Le témoin de la lampe s'allume en rouge. Remplacez la lampe. 	53
La lampe s'éteint tout à coup pendant la projection		
L'image est quelquefois saccadée.	<ul style="list-style-type: none"> Des câbles mal raccordés au projecteur ou à l'équipement branché fonctionnent mal. Si cela arrive souvent, remplacez la lampe. 	23, 24, 25, 51, 56
Il faut du temps à la lampe pour s'allumer.	<ul style="list-style-type: none"> La lampe devra être changée finalement. Lorsque la durée de vie restante de la lampe touche à sa fin, remplacez la lampe. 	56
L'image est sombre.		

Pour l'assistance SHARP

Si vous rencontrez un problème pendant l'installation ou le fonctionnement de ce projecteur, consultez d'abord la section «Guide de dépannage» aux pages 60 et 61. Si ce manuel ne vous apporte pas de réponse, veuillez contacter le SAV Sharp le plus proche indiqué ci-dessous.

USA	Sharp Electronics Corporation 1-888-GO-SHARP (1-888-467-4277) lcdsupport@sharpsec.com http://www.sharplcd.com	Bénélux	SHARP Electronics Benelux BV 0900-SHARPCE (0900-7427723) Nederland 9900-0159 Belgium http://www.sharp.nl http://www.sharp.be http://www.sharp.lu
Canada	Sharp Electronics of Canada Ltd. (905) 568-7140 http://www.sharp.ca	Australie	Sharp Corporation of Australia Pty. Ltd. 1300-135-022 http://www.sharp.net.au
Mexique	Sharp Electronics Corporation Mexico Branch (525) 716-9000 http://www.sharp.com.mx	Nouvelle-Zélande	Sharp Corporation of New Zealand (09) 634-2059, (09) 636-6972 http://www.sharpnz.co.nz
Amérique Latine	Sharp Electronics Corp. Latin American Group (305) 264-2277 www.servicio@sharpsec.com http://www.siempresharp.com	Singapour	Sharp-Roxy Sales (S) Pte. Ltd. 65-226-6556 ckng@srs.global.sharp.co.jp http://www.sharp.com.sg
Allemagne	Sharp Electronics (Europe) GMBH 01805-234675 http://www.sharp.de	Hong Kong	Sharp-Roxy (HK) Ltd. (852) 2410-2623 dcmktg@srh.global.sharp.co.jp http://www.sharp.com.hk
R.U.	Sharp Electronics (U.K.) Ltd. 0161-205-2333 cic@sharp-uk.co.uk http://www.sharp.co.uk	Taiwan	Sharp Corporation (Taiwan) 0800-025111 http://www.sharp-scot.com.tw
Italie	Sharp Electronics (Italy) S.P.A. (39) 02-89595-1 http://www.sharp.it	Malaisie	Sharp-Roxy Sales & Service Co. (60) 3-5125678
France	Sharp Electronics France 01 49 90 35 40 hotlinecd@sef.sharp-eu.com http://www.sharp.fr	E.A.U.	Sharp Middle East Fze 971-4-81-5311 helpdesk@smef.global.sharp.co.jp
Espagne	Sharp Electronica Espana, S.A. 93 5819700 sharplcd@sees.sharp-eu.com http://www.sharp.es	Thaïlande	Sharp Thebnakorn Co. Ltd. 02-236-0170 svc@stcl.global.sharp.co.jp http://www.sharp-th.com
Suisse	Sharp Electronics (Schweiz) AG 0041 1 846 63 11 cattaneo@sez.sharp-eu.com http://www.sharp.ch	Corée	Sharp Electronics Incorporated of Korea (82) 2-3660-2002 lcd@sharp-korea.co.kr http://www.sharpkorea.co.kr
Suède	Sharp Electronics (Nordic) AB (46) 8 6343600 vision.support@sen.sharp-eu.com http://www.sharp.se	Inde	Sharp Business Systems (India) Limited (91) 11- 6431313 service@sharp-oa.com
Autriche	Sharp Electronics Austria (Ges.m.b.H.) 0043 1 727 19 123 pogats@sea.sharp-eu.com http://www.sharp.at		

Fiche technique

Type de produit	Projecteur
Modèle	XR-1S
Système vidéo	NTSC3.58/NTSC4.43/PAL/PAL-M/PAL-N/PAL-60/SECAM/DTV480I/DTV480P/DTV540P/DTV576I/DTV576P/DTV720P/DTV1035I/DTV1080I/DTV1080I-50
Méthode d'affichage	Puce unique Digital Micromirror Device™ (DMD™) de Texas Instruments
Panneau DMD	Taille du panneau : 0,55" (13,7 mm) (8,2 [H] × 10,9 [L] mm), 1 puce SVGA DMD
Objectif	Nb de points : 480.000 points (800 [H] × 600 [V])
Lampe de projection	1–1,16 × objectif du zoom, F2,60–2,84, f = 19,3–22,6 mm
Signal d'entrée	Lampe CC 150 W
composante (INPUT1)	Mini connecteur D-sub à 15 broches
	Y: 1,0 Vc-c, synchro négative, 75 Ω terminé
	P _S : 0,7 Vc-c, 75 Ω terminé
	P _R : 0,7 Vc-c, 75 Ω terminé
Résolution horizontale	520 lignes TV (DTV720P)
Signal d'entrée RVB	Mini connecteur D-sub à 15 broches
ordinateur (INPUT 1)	Entrée analogique de type RVB séparé/synchro sur le vert : 0–0,7 Vc-c, positif, 75 Ω terminé
	SIGNAL DE SYNCHRO HORIZONTALE : niveau TTL (positif/négatif)
	SIGNAL DE SYNCHRO VERTICALE : comme ci-dessus
Signal d'entrée S-vidéo	Connecteur mini DIN à 4 broches
(INPUT 2)	Y (signal de luminance) : 1,0 Vc-c, synchro négative, 75 Ω terminé
	C (signal de chrominance) : Salve 0,286 Vc-c, 75 Ω terminé
Signal d'entrée Vidéo	Connecteur RCA : VIDEO, vidéo composite, 1,0 Vc-c, synchro négative, 75 Ω terminé
(INPUT 3)	
Horloge Pixel	12–108 MHz
Fréquence verticale	45–85 Hz
Fréquence horizontale	15–70 kHz
Signal d'entrée audio	Mini fiche ø3,5 mm : AUDIO, 0,5 Vrms, plus de 22 kΩ (stéréo)
Système d'enceinte	2,8 cm round × 1
Tension nominale	100–240 V CA
Courant d'entrée	2,0 A
Fréquence nominale	50/60 Hz
Consommation électrique	195 W (Mode standard)/177 W (Mode Eco/Veille «En service») avec 100 V CA
Consommation électrique (veille)	190 W (Mode standard)/167 W (Mode Eco/Veille «En service») avec 240 V CA
Dissipation de la chaleur	4 W (100 V CA) – 5 W (240 V CA)
	730 BTU/heure (Mode standard)/660 BTU/heure (Mode Eco/Veille «En service») avec 100 V CA
	710 BTU/heure (Mode standard)/630 BTU/heure (Mode Eco/Veille «En service») avec 240 V CA
Température de service	41°F à 95°F (+5°C à +35°C)
Température de rangement	–4°F à 140°F (–20°C à +60°C)
Coffret	Plastique
Fréquence porteur infrarouge	38 kHz
Dimensions (environ)	9 ⁴⁷ / ₆₄ " × 2 ¹⁷ / ₃₂ " × 4 ¹³ / ₁₆ " (247 (L) × 64 (H) × 122 (P) mm) (boîtier principal uniquement)
	9 ⁴⁷ / ₆₄ " × 2 ²³ / ₃₂ " × 4 ¹³ / ₁₆ " (247 (L) × 69 (H) × 122 (P) mm) (inclus pied ajustable et pièces pour la projection)
Poids (environ)	3,20 lbs. (1,45 kg)
Accessoires fournis	Télécommande, pile au lithium, cordon d'alimentation pour les Etats-Unis, Canada etc. (6', 1,8 m), cordon d'alimentation pour l'Europe, sauf Royaume-Uni (6', 1,8 m), cordon d'alimentation pour le Royaume-Uni, Hong Kong et Singapour (6', 1,8 m), cordon d'alimentation pour l'Australie, Nouvelle-zélande et Océanie (6', 1,8 m), câble RVB/USB (6', 1,8 m), collier de serrage × 2, pochette, CD-ROM manuel du projecteur, mode d'emploi
Pièces de rechange	Unité de la lampe (module lampe/cellule) (AN-XR1LP), télécommande (RRMCGA256WJSA), pile au lithium, cordon d'alimentation pour les Etats-Unis, Canada etc. (QACCCA029WJPZ), cordon d'alimentation pour l'Europe, sauf Royaume-Uni (QACCA006WJPZ), cordon d'alimentation pour le Royaume-Uni, Hong Kong et Singapour (QACCBAA015WJPZ), cordon d'alimentation pour l'Australie, Nouvelle-zélande et Océanie (QACCLA024WJPZ), câble RVB/USB (QCNWGA047WJPZ), Collier de serrage (UBNDA015WJZZ), pochette (GCASNA011WJZZ), CD-ROM manuel du projecteur (UDSKAA045WJZZ), mode d'emploi (TINS-B148WJZZ)

SHARP se réserve le droit d'apporter des modifications à la présentation et aux caractéristiques des appareils à fin d'amélioration. Les valeurs indiquées dans ce document sont les valeurs nominales des appareils de série mais de légères différences peuvent être constatées d'un appareil à l'autre.



Dimensions

Unités : pouces (mm)

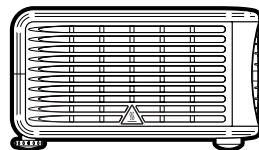
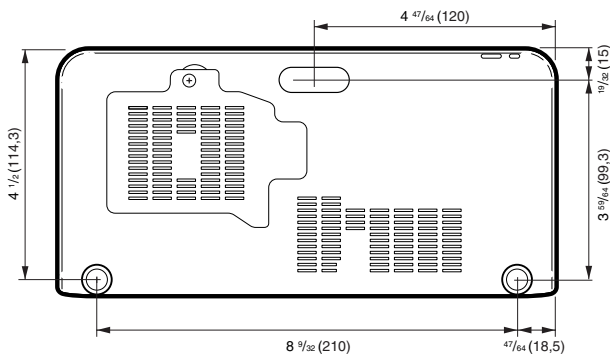
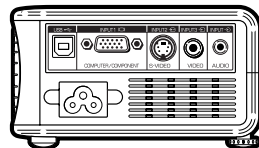
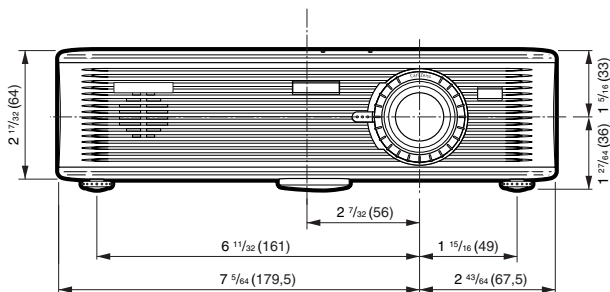
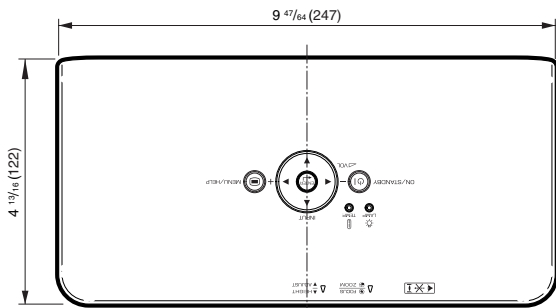

Index

Accessoires	11	Pile au lithium	14, 15
Accessoires en option	11	Pochette	11
Accessoires fournies	11	Pos.hori	35, 51
Af.OSD	44	Pos.vert	35, 51
Aide	51	Prise AUDIO INPUT	23, 24, 25
Ajustement de l'image	40	Prise CA	25
ALLONGE	30, 31	Prise INPUT 1	23, 24
Arrière-fond	45	Prise INPUT 2	24
Augment. Blanc	41	Prise INPUT 3	25
		Prise USB	33
Bague de mise au point	27	Progressif	42
Bleu	40		
BORDS	30, 31	Ratio d'aspect	30
		Recherche auto	47
Câble RVB/USB	23	Redimensionner	43
Capteur de la télécommande	15	REG-ECR	43
Code clavier	49	Régler le bruit vertical	35, 51
Connecteur standard de sécurité Kensington	13	REG-PRJ	47
Contraste	40	Remplacement de la lampe	55
Cordon d'alimentation	25	Rouge	40
Correction trapèze	44		
Correction trapèze automatique	44	Sharp	40
Couleur	40	Sortie d'air	13
		sRVB	42
Déplac. Image	43	Sync. Automat. (Ajustement Sync. Automat.)	32, 35, 51
Entrée d'air	13, 52	Synchro fine	51
Extinction automatique	48	Système vidéo	35
Fonction Souris	33	Teinte	40
Guide de Réglage	27	Télécommande	14
		Témoin d'avertissement de température	53
Horloge	51	Témoin de la lampe	53
		Temp Clr (Température des couleurs)	41
Lampe	55	Touche AUTO SYNC	32
Langue (langue d'affichage à l'écran)	46	Touche AV MUTE	29
		Touche ENTER	36
LED de guidage	48	Touche FREEZE	32
Luminosité	40	Touche HEIGHT ADJUST	28
		Touche INPUT	29
Minuterie de la lampe (Durée de vie)	50	Touche L CLICK/ENTER	33
Mode d'image	40	Touche MENU/HELP	36, 51
Mode Eco/Veille	47	Touche ON/STANDBY	26
Mode PRJ	46	Touche R CLICK/RETURN	33
Modes INPUT 1 – 3	29	Touche RESIZE	30
Molette du zoom	28	Touche RETURN	37
		Touches de réglage	36
NORMAL	30, 31	Touches de réglage/MOUSE	33
		Touches du volume	29
PDF	10		
Phase	51	Unité de la lampe	56
Pied ajustable arrière	28		
Pied ajustable avant	28	Verrouillage du système	49

SHARP®

SHARP CORPORATION