

SHARP®

MULTIMEDIAPROJEKTOR

MODELL

XR-1S

BRUKSANVISNING



香港電器安全規格
(國際電工委員會規格適合)

Introduktion

Snabbstart

Uppställning

Anslutningar

Grundläggande
tillvägagångssätt

Praktiska
funktioner

Bilaga



VIKTIGT

För att underlätta rapportering ifall projektorn skulle bli stulen bör du skriva ner serienumret som återfinns på projektorns undersida och bevara denna information. Kontrollera noga att samtliga föremål som står förtecknade i listan "Medföljande tillbehör" på sid 11 återfinns i paketet innan det kastas.

Modell Nr.: XR-1S

Serienr.:

SPECIAL NOTE FOR USERS IN THE U.K.

The mains lead of this product is fitted with a non-rewireable (moulded) plug incorporating a 5A fuse. Should the fuse need to be replaced, a BSI or ASTA approved BS 1362 fuse marked  or  and of the same rating as above, which is also indicated on the pin face of the plug, must be used.

Always refit the fuse cover after replacing the fuse. Never use the plug without the fuse cover fitted.

In the unlikely event of the socket outlet in your home not being compatible with the plug supplied, cut off the mains plug and fit an appropriate type.

DANGER:

The fuse from the cut-off plug should be removed and the cut-off plug destroyed immediately and disposed of in a safe manner.

Under no circumstances should the cut-off plug be inserted elsewhere into a 5A socket outlet, as a serious electric shock may occur.

To fit an appropriate plug to the mains lead, follow the instructions below:

WARNING:

THIS APPARATUS MUST BE EARTHED.

IMPORTANT:

The wires in this mains lead are coloured in accordance with the following code:

Green-and-yellow	: Earth
Blue	: Neutral
Brown	: Live

As the colours of the wires in the mains lead of this apparatus may not correspond with the coloured markings identifying the terminals in your plug proceed as follows:

- The wire which is coloured green-and-yellow must be connected to the terminal in the plug which is marked by the letter E or by the safety earth symbol  or coloured green or green-and-yellow.
- The wire which is coloured blue must be connected to the terminal which is marked with the letter N or coloured black.
- The wire which is coloured brown must be connected to the terminal which is marked with the letter L or coloured red.

IF YOU HAVE ANY DOUBT, CONSULT A QUALIFIED ELECTRICIAN.

This apparatus complies with the requirements of Council Directives 89/336/EEC and 73/23/EEC as amended by Council Directive 93/68/EEC.

Dieses Gerät entspricht den Anforderungen der EG-Richtlinien 89/336/EWG und 73/23/EWG mit Änderung 93/68/EWG.

Ce matériel répond aux exigences contenues dans les directives 89/336/CEE et 73/23/CEE modifiées par la directive 93/68/CEE.

Dit apparaat voldoet aan de eisen van de richtlijnen 89/336/EEG en 73/23/EEG, gewijzigd door 93/68/EEG.

Dette udstyr overholder kravene i direktiv nr. 89/336/EEC og 73/23/EEC med tillæg nr. 93/68/EEC.

Quest' apparecchio è conforme ai requisiti delle direttive 89/336/EEC e 73/23/EEC, come emendata dalla direttiva 93/68/EEC.

Αυτή η συσκευή συμμορφώνεται με τις απαιτήσεις των οδηγιών του Συμβουλίου 89/336/ΕΟΚ και 73/23/ΕΟΚ όπως τροποποιήθηκαν από την οδηγία του Συμβουλίου 93/68/ΕΟΚ.

Este equipamento obedece às exigências das directivas 89/336/CEE e 73/23/CEE, na sua versão corrigida pela directiva 93/68/CEE.

Este aparato satisface las exigencias de las Directivas 89/336/CEE y 73/23/CEE, modificadas por medio de la 93/68/CEE.

Denna utrustning uppfyller kraven enligt riktlinjerna 89/336/EEC och 73/23/EEC så som kompletteras av 93/68/EEC.

Dette produktet oppfyller betingelsene i direktivene 89/336/EEC og 73/23/EEC i endringen 93/68/EEC.

Tämä laite täyttää direktiivien 89/336/EEC ja 73/23/EEC vaatimukset, joita on muutettu direktiivillä 93/68/EEC.

Bu cihaz Konsey Direktifi 93/68/EEC tarafından düzeltilen 89/336/EEC ve 73/23/EEC Konsey Direktiflerinin gerekliliklerine uygundur.

Tento přístroj je v souladu s požadavky směrnic rady 89/336/EEC a 73/23/EEC, tak jak byly upraveny směrnicí rady 93/68/EEC.

See seade on vastavuses Nõukogu Direktiivis nr 89/336/EEC ja 73/23/EEC esitatud nõuetega, vastavalt Nõukogu Direktiivis nr 93/68/EEC esitatud parandustele

Ez a készülék megfelel a Tanács által kiadott, 89/336/EGK és 73/23/EGK Irányelveknek és az utóbbi módosító 93/68/EGK Irányelvnek

Ši ierice atbilst tehnikam prasibam pec 89/336/EEC un 73/23/EEC direktivam papildinats ar direktivu 93/68/EEC.

Šis prietaisas atitinka ES Tarybos direktyvu 89/336/EEC ir 73/23/EEC patikslintos direktyvos 93/68/EEC reikalavimus.

To urządzenie spełnia wymagania dyrektyw 89/336/EEC i 73/23/EEC wraz z poprawkami dyrektywy 93/68/EEC.

Tento přístroj je v súlade s požiadavkami smerníc rady 89/336/EEC a 73/23/EEC tak ako boli upravené smernicou rady 93/68/EEC.

Ta aparat je v skladu z zahtevami Direktiv Sveta 89/336/EEC in 73/23/EEC kot je navedeno v dopolnilu k Direktivi Sveta 93/68/EEC.

The supplied CD-ROM contains operation instructions in English, German, French, Swedish, Spanish, Italian, Dutch, Portuguese, Chinese (Traditional Chinese and Simplified Chinese) and Korean. Carefully read through the operation instructions before operating the projector.

Die mitgelieferte CD-ROM enthält Bedienungsanleitungen in Englisch, Deutsch, Französisch, Schwedisch, Spanisch, Italienisch, Niederländisch, Portugiesisch, Chinesisch (Traditionelles Chinesisch und einfaches Chinesisch) und Koreanisch. Bitte lesen Sie die Bedienungsanleitung vor der Verwendung des Projektors sorgfältig durch.

Le CD-ROM fourni contient les instructions de fonctionnement en anglais, allemand, français, suédois, espagnol, italien, néerlandais, portugais, chinois (chinois traditionnel et chinois simplifié) et coréen. Veuillez lire attentivement ces instructions avant de faire fonctionner le projecteur.

Den medföljande CD-ROM-skivan innehåller bruksanvisningar på engelska, tyska, franska, svenska, spanska, italienska, holländska, portugisiska, kinesiska (traditionell kinesiska och förenklad kinesiska) och koreanska. Läs noga igenom bruksanvisningen innan projektorn tas i bruk.

El CD-ROM suministrado contiene instrucciones de operación en inglés, alemán, francés, sueco, español, italiano, holandés, portugués, chino (chino tradicional y chino simplificado) y coreano. Lea cuidadosamente las instrucciones de operación antes de utilizar el proyector.

Il CD-ROM in dotazione contiene istruzioni per l'uso in inglese, tedesco, francese, svedese, spagnolo, italiano, olandese, portoghese, cinese (cinese tradizionale e cinese semplificato) e coreano. Leggere attentamente le istruzioni per l'uso prima di usare il proiettore.

De meegeleverde CD-ROM bevat handleidingen in het Engels, Duits, Frans, Zweeds, Spaans, Italiaans, Nederlands, Portugees, Chinees (Traditioneel Chinees en Vereenvoudigd Chinees) en Koreaans. Lees de handleiding zorgvuldig door voor u de projector in gebruik neemt.

O CD-ROM fornecido contém instruções de operação em Inglês, Alemão, Francês, Sueco, Espanhol, Italiano, Holandês, Português, Chinês, (Chinês Tradicional e Chinês Simplificado) e Coreano. Leia cuidadosamente todas as instruções de operação antes de operar o projetor.

附送之CD-ROM光碟中，有用英文、德文、法文、瑞典文、西班牙文、意大利文、荷蘭文、葡萄牙文、中文（繁體中文和簡體中文）和韓國文所寫的使用說明書。在操作本投影機之前，請務必仔細閱讀整本使用說明書。

附送之CD-ROM光碟中，有用英文、德文、法文、瑞典文、西班牙文、意大利文、荷蘭文、葡萄牙文、中文（繁体中文和简体中文）和韩国文所写的使用说明书。在操作本投影机之前，请务必仔细阅读整本使用说明书。

제공된 CD-ROM에는 영어, 독일어, 프랑스어, 스웨덴어, 스페인어, 이탈리아어, 네덜란드어, 포르투갈어, 중국어(번체자와 간체자), 그리고 한국어로 작성된 조작 설명서가 포함되어 있습니다. 프로젝터를 조작하기 전에 조작 지침을 상세하게 숙지하십시오.

Introduktion

SVENSKA

VARNING: Våldigt skarp ljuskälla. Titta inte rakt in i strålen. Var speciellt noga med att barn inte tittar direkt in i ljusstrålen.



VARNING: För att begränsa risken för brand eller elstötar skall enheten hållas borta från regn och fukt.

	OBSERVERA RISK FÖR ELSTÖTAR. AVLÅGSNA INTE NÅGRA SKRUVAR UTÖVER DE SPECIFIKT ANGIVNA SERVICEKRUVARNA.	
OBSERVERA: FÖR ATT REDUCERA RISKEN FÖR ELSTÖTAR FÅR LOCKET INTE TAS AV. UTÖVER LAMPENHETEN FINNS DET INGA DELAR SOM KONSUMENTEN KAN REPARERA. ÖVERLÅT ALLT SERVICEARBETE TILL KVALIFICERAD PERSONAL.		



Symbolen med en blixtnuti en liksidig triangel är avsedd att varna användaren för närvaron av oisolerad "farlig spänning" inuti enheten som är tillräcklig kraftig för att orsaka elstötar.



Utropstecknet inuti en triangel gör användaren uppmärksam på viktiga föreskrifter för drift och underhåll (service) i dokumentationen som medföljer enheten.

VARNING:

Detta är en produkt av klass A. I hemmiljö kan produkten störa radiomottagning, i vilket fall användaren kan behöva vidta motåtgärder.

VARNING:

Kylfläkten i denna projektor fortsätter att gå i cirka 90 sekunder efter att projektorn slagits av. Under normal drift skall projektorn alltid försättas i beredskapsläge med ON/STANDBY-tangenten på projektorn eller på fjärrkontrollen. Kontrollera att kylfläkten har stannat innan nätkabeln kopplas loss.

VID NORMAL DRIFT FÅR PROJEKTORN ALDRIG SLÅS AV GENOM ATT KOPPLA LOSS NÄTKABELN. I SÅ FALL KAN LAMPAN BRÄNNAS UT SNABBARE ÄN VANLIGT.

BORTSKAFFANDE AV PRODUKTEN

Denna produkt har tennblylödning och en högtintensiv urladdningslampa som innehåller en liten mängd kvicksilver. Av miljöskäl kan bortskaffning av dessa material vara föremål för reglering. För information om bortskaffning eller återvinnig bör du kontakta de lokala myndigheterna eller, om du befinner dig i USA, Electronics Industries Alliance: www.eiae.org.

ANGÅENDE LITIUMBATTERIET (för fjärrkontrollen)

Om ett batteri sätts i felvänt (med de positiva och negativa sidorna omkastade) kan det överhettas och spricka. Detta kan inträffa om ett litet barn har satt i batteriet. Varna barn att inte ta ur eller sätta i batterier. *En vuxen bör sätta i litiumbatteriet i fjärrkontrollen.*

Att observera vid lampbyte

Se "Byte av lampan" på sid. 55.

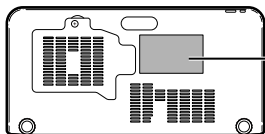

▲ LAMP REPLACEMENT CAUTION
BEFORE REMOVING THE SCREW, DISCONNECT POWER CORD. HOT SURFACE INSIDE. ALLOW 1 HOUR TO COOL BEFORE REPLACING THE LAMP. REPLACE WITH SAME SHARP LAMP UNIT TYPE AN-XR1LP ONLY.
UV RADIATION - CAN CAUSE EYE DAMAGE. TURN OFF LAMP BEFORE SERVICING.
HIGH PRESSURE LAMP - RISK OF EXPLOSION. POTENTIAL HAZARD OF GLASS PARTICLES IF LAMP HAS RUPTURED. HANDLE WITH CARE. SEE OPERATION MANUAL.

▲ PRECAUTIONS A OBSERVER LORS DU REMPLACEMENT DE LA LAMPE.
DEBRANCHER LE CORDON D'ALIMENTATION AVANT DE RETIRER LA VIS. L'INTERIEUR DU BOITIER ETANT EXTREMEMENT CHAUD, ATTENDRE 1 HEURE AVANT DE PROCEDER AU REMPLACEMENT DE LA LAMPE. NE REMPLACER QUE PAR UNE LAMPE SHARP DE TYPE AN-XR1LP.
RAYONS ULTRAVIOLETS : PEUVENT ENDOMMAGER LES YEUX. ETEINDRE LA LAMPE AVANT DE PROCEDER A L'ENTRETIEN.
LAMPE A HAUTE PRESSION - RISQUE D'EXPLOSION. DANGER POTENTIEL DE PARTICULES DE VERRE EN CAS D'ECLATEMENT DE LA LAMPE. A MANIPULER AVEC PRECAUTION, SE REPORTER AU MODE D'EMPLOI.

▲ ATT OBSERVERA VID LAMPBYTE
KOPPLA LOSS NÄTKABELN INNAN SKRUVEN AVLÄGSNAS. HETA YTOR INUTI. LÅT ENHETEN SVÄLNA I MINST 1 TIMME FÖRE LAMPBYTE. BYT ENDAST UT MOT SAMMA LAMPENHET AN-XR1LP FRÅN SHARP.
UV-STRÅLNING: KAN ORSAKA SYNSKADOR. SLÅ AV LAMPAN FÖRE BYTE. HÖGTRYCKSLAMPA: RISK FÖR EXPLOSION. RISK FÖR SKÄRSÅR FRÅN GLASBITAR OM LAMPAN SPRUCKIT. HANTERA MED FÖRSIKTIGHET. SE BRUKSANVISNINGEN.

Denna projektor från SHARP använder en DMD panel. Denna ytterst avancerade panel innehåller 480.000 bildpunkter med mikrospeglar. Liksom annan högteknologisk elektronisk utrustning som storskärms-TV, videosystem och videokameror finns det vissa acceptabla toleransnivåer som utrustningen måste uppfylla. Denna enhet har ett antal inaktiva bildpunkter inom acceptabel toleransnivå som kan leda till inaktiva punkter på skärmen. Detta påverkar dock inte bildkvaliteten eller enhetens förväntade livslängd.

Att läsa denna bruksanvisning

- I denna bruksanvisning har illustrationerna och skärmbilderna förenklats i deskriptivt syfte och kan skilja sig en aning från vad som faktiskt visas.

Användning av menyskärmen

Menyn kan fylla två funktioner: justering och inställning. (Se sidorna 38 och 39 för inställning av menyposter.)

Drift med projektorn

Tangenterna som används för justering på projektorn tänds när "PRJ-JUS" – "Guideindikatorer" står på "På".

Exempel: När Δ , ∇ och tangenten MENU/HELP tänds på projektorn går det att använda dessa tangenter för operationen ifråga.

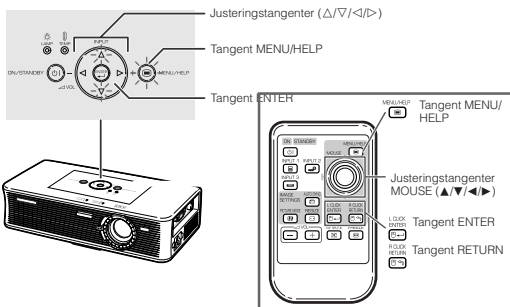

Tangenter som används i denna operation

Menyval (justeringar)

Exempel: Justera "Ljusinst."

- Denna operation kan också utföras med tangenterna på själva projektorn.

1 Tryck på \square MENU.

- Menyval "Bild" för det valda ingångsläget visas.

2 Tryck på \blacktriangleright eller \blacktriangleleft för att visa övriga menyskärmar.

- Den valda menyposten framhävs.

Exempel: Menyval "Bild" i ingångsläget INPUT 1 (RGB)

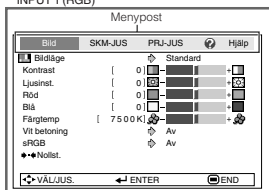

Tangent som används i detta steg

Visning på duken

36



Info Anger säkerhetsföreskrifter för användning av projektorn.



Anm Anger ytterligare information för uppställning och hantering av projektorn.

För framtida referens

Underhåll

Felsökning

Index

➔ Sid. 52

➔ Sid. 60 och 61

➔ Sid. 65

Förberedelser

Introduktion

Att läsa denna bruksanvisning	3
Innehåll	4
VIKTIGA SÄKERHETSFORESKRIFTER ...	6
Att tillgå bruksanvisningarna PDF	10
Tillbehör	11
Delarnas benämning och funktioner ..	12
Isättning av litiumbatteriet	14
Användbart omfång	15

Snabbstart

Snabbstart	16
------------------	----

Uppställning

Uppställning av projektorn	18
Uppställning av projektorn	18
Standarduppställning (frontprojektion) ...	18
Projicering av en omvänd bild	19
Dukstorlek och projektionsavstånd	20

Anslutningar

Anslutningar	21
Exempel på kablar för anslutning	22
Anslutning till en dator	23
Anslutning till videoutrustning	24
Anslutning av nätkabeln	25

Användning

Grundläggande tillvägagångssätt

Att slå projektorn på/av	26
Att slå på projektorn	26
Att slå av strömmen (och ställa projektorn i beredskapsläge)	26
Bildprojektion	27
Angående inställningsguiden	27
Justering av den projicerade bilden ...	27
Ändring av ingångsläge	29
Justering av volymen	29
Uppvisning av en svart skärm och tillfälligt ljudavslag	29
Omformateringsläge	30

Praktiska funktioner

Justering/användning med fjärrkontrollen	32
Autosynk (justering av autosynkronisering)	32
Frysning av en rörlig bild	32
Val av bildläge	32
Användning av musfunktionen	33
Menyposter	34
Användning av menyskärmen	36
Menyval (justeringar)	36
Menyval (inställningar)	38

Bildjustering (menyn "Bild")	40
Val av bildläge	40
Justering av bilden	40
Justering av färgtemperatur	41
Framhävning av kontrasten	41
Progressiv	42
sRGB inställning	42
Justering av den projicerade bilden (menyn "SKM - JUS")	43
Inställning av omformateringsläge	43
Justering av bildposition	43
Keystone-korrigerig	44
Inställning av skärmvisning	44
Val av bakgrundsbild	45
Inställning av inställningsguide	45
Omvändning/omkastning av projicerade bilder	46
Val av skärmspråk	46
Inställning av projektorfunktion (menyn "PRJ - JUS")	47
Eko-/tyst läge	47
Automatisk sökfunktion	47
Funktion för automatiskt strömavslag ...	48
Inställning av lysdioderna för vägledning ...	48
Funktion för systemläs	49
Inställning/ändring av tangentkod	49
Inställning av bekräftelseljud	50
Kontroll av lampans tillstånd	50
Felsökning med menyn "Hjälp"	51
Visning av menyskärmen "Hjälp"	51

Referens

Bilaga

Underhåll	52
Underhållsindikatorer	53
Angående lampan	55
Lampa	55
Att observera angående lampan	55
Byte av lampan	55
Urtagning och isättning av lampenheten ..	56
Nollställning av lamptid	57
Tilldelning av anslutningsstift	58
Tabell över datorkompatibilitet	59

Felsökning	60
Om du behöver hjälp från SHARP	62
Tekniska data	63
Mått	64
Index	65

VIKTIGA SÄKERHETSFÖRESKRIFTER

OBSERVERA: Läs dessa föreskrifter innan du använder produkten för första gången och spara dem för framtida bruk.

Man kan använda elektricitet till många praktiska saker. Denna produkt har utvecklats och tillverkats för att kunna säkerställa din personliga säkerhet. FELAKTIG HANTERING KAN MEDFÖRA RISK FÖR ELEKTRISKA STÖTAR ELLER BRAND. För att inte sätta de säkerhetsanordningar som byggts in i denna produkt ur spel, måste följande grundregler beaktas vid installation, användning och underhåll.

1. Läs anvisningarna

Läs noga alla föreskrifter om säkerhet och drift innan produkten tas i bruk.

2. Bevara anvisningarna

Alla föreskrifter om säkerhet och drift bör förvaras på ett säkert ställe för framtida referens.

3. Iaktta varningarna

Iaktta samtliga varningar som förekommer i bruksanvisningen och på själva produkten.

4. Följ anvisningarna

Följ noga samtliga instruktioner om säkerhet och tillvägagångssätt.

5. Rengöring

Koppla loss enheten från eluttaget före rengöring. Använd inte flytande rengöringsmedel eller sådana av sprejtyp. Rengör med en fuktig trasa.

6. Anordningar

Använd inte anordningar som inte specifikt rekommenderas av tillverkaren då sådana kan orsaka problem.

7. Vatten och fukt

Använd inte enheten i närheten av vatten – t.ex. nära ett badkar, tvättställ, diskbänk eller tvättmaskin, och ej heller i en fuktig källare, nära en simbassäng e.dyl.

8. Tillbehör

Placera inte enheten på en ostadig vagn, ställning, stativ, hållare eller bord. Enheten kan falla och skadas eller utsätta någon för personskador. Använd endast en vagn, ställning, stativ, hållare eller bord som rekommenderas av tillverkaren eller säljs tillsammans med enheten. Montering av enheten bör utföras enligt tillverkarens anvisningar och med monteringsstillbehör som rekommenderas av tillverkaren.

9. Transport

En kombination av denna enhet och en vagn bör flyttas med största försiktighet. Hastiga stopp, kraftiga stötar och ojämna underlag kan göra att ekipaget välter och skadas.



10. Ventilation

Skåror och öppningar är avsedda att förse enheten med ventilation som försäkras felfri drift och skyddar mot överhettning. Dessa öppningar bör aldrig täckas över eller blockeras genom att placera enheten på en säng, soffa, tjock matta eller liknande underlag. Enheten bör ej heller placeras på inneslutna ställen såsom i en bokhylla eller ställning såvida inte lämplig ventilation kan försäkras enligt tillverkarens anvisningar.

11. Strömkällor

Denna produkt får endast drivas med den typ av strömkälla som anges på märketiketten. Kontakta din återförsäljare eller det lokala elkraftbolaget om du är osäker på vilken spänning som används i hemmet. För produkter som skall drivas med batterier eller någon annan strömkälla bör du anlita bruksanvisningen som medföljer denna.

12. Jordning eller polarisation

Till denna produkt medföljer en av de följande typerna av stickproppar. Om stickproppen inte kan stickas in i eluttaget, skall du kontakta en elektriker. Koppla inte ur jorden i stickproppen. Upphäv inte stickproppens säkerhetssyfte.

- Tvåtrådig (nät-) stickpropp.
- Tretrådig jordad (nät-) stickpropp med jorduttag.
Denna stickpropp passar endast i ett jordat eluttag.

13. Skydd av nätkabeln

Alla nätkablar skall dras så att det inte finns risk att någon trampar på dem eller att de kläms av möbler eller andra föremål. Var speciellt försiktig med kablarnas kontakter, förlängningsledningar och nätintaget på enheten.

14. Åskväder

Koppla för säkerhets skull loss nätkabeln från både eluttaget och nätintaget på enheten vid åskväder och inför perioder då enheten inte skall användas under en längre tid. Detta förhindrar skador på enheten som kan orsakas av blixtnedslag eller strömrusning.

15. Överbelastning

Akta dig för att överbelasta vägguttag, förlängningskablar och stickproppsadatprår då detta kan skapa risk för brand och elstötar.

16. Intrång av föremål och vätskor

Stick aldrig in föremål av något slag i öppningarna på enheten då de kan vidröra delar med högspänning eller kortslua kretsar och därmed skapa risk för brand och elstöt. Var också noga med att inte spilla vätskor på enheten.

17. Servicearbete

Försök aldrig att reparera produkten på egen hand då öppning eller borttagning av locken kan utsätta dig för hög spänning eller andra faror. Överlåt alla servicearbeten till en kvalificerad servicetekniker.

18. Skador som kräver service

Koppla loss enheten från eluttaget och kontakta kvalificerad servicepersonal om något av det följande inträffar:

- Nätkabeln eller dess stickpropp har skadats.
- Vätska har spillts på eller föremål har trängt in i produkten.
- Produkten har utsatts för regn eller vattenstänk.
- Om produkten uppträder onormalt trots att den hanteras enligt bruksanvisningen. Använd endast de reglage som specifikt anges i bruksanvisningen då felaktig justering med övriga reglage kan leda till svåra skador, som kan kräva omfattande reparationer av en kvalificerad tekniker.
- Produkten har tappats eller på något sätt utsatts för skador.
- Service kan också behövas när bild- och ljudkvalitet skiljer sig märkbart från den normala.

19. Reservdelar

Om några delar behöver bytas skall du försäkra att teknikern använder delar som specifikt anges av tillverkaren eller som har samma egenskaper som den ursprungliga delen. Delar som ej godkänts kan medföra risk för brand, elektriska stötar eller annan fara.

20. Säkerhetskontroll

Efter avslutad service eller reparationsarbete skall du be teknikern att utföra en fullständig säkerhetskontroll för att försäkra att produkten är i fullgod driftskondition.

21. Värme

Produkten bör hållas på behörigt avstånd från värmekällor som element, värmeutsläpp, spisar och andra föremål (inklusive förstärkare) som avger värme.

- DLP™ (Digital Light Processing) och DMD™ (Digital Micromirror Device) är varumärken tillhörande Texas Instruments, Inc.
- Microsoft och Windows är registrerade varumärken tillhörande Microsoft Corporation i USA och/eller övriga länder.
- PC/AT är ett registrerat varumärke tillhörande International Business Machines Corporation i USA.
- Adobe Reader är ett varumärke tillhörande Adobe Systems Incorporated.
- Macintosh är ett registrerat varumärke tillhörande Apple Computer, Inc. i USA och/eller övriga länder.
- Alla övriga företags- eller produktnamn är varumärken eller registrerade varumärken i respektive land.

Läs noga följande säkerhetsföreskrifter före uppställning av projektorn.

Att observera angående lampenheten

- Risk för förekomst av glasskärvor om lampan spricker. Kontakta en av Sharp auktoriserad projektorhandlare eller serviceverkstad för lampbyte om lampan råkar spricka. Se "Byte av lampan" på sidan 155.

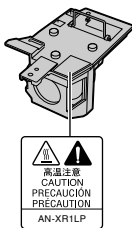

Att observera angående placering av projektorn

- Placera projektorn på ett plant underlag inom justeringsomfånget för justeringsfoten.

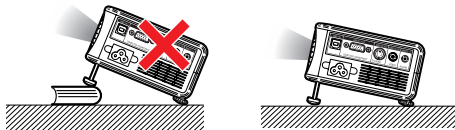

Att observera vid uppställning av projektorn

- För problemfri drift och bibehållen hög bildkvalitet rekommenderar SHARP att projektorn placeras på ett ställe som ej utsätts för fukt, damm och cigarrettrök. När projektorn utsätts för miljöer som dessa måste luftintag, luftutsläpp och objektivet rengöras oftare. Så länge projektorn rengörs regelbundet kommer miljöer som dessa inte att förkorta dess förväntade livslängd. Intern rengöring bör endast utföras av en av Sharp auktoriserad projektorhandlare eller serviceverkstad.

Placera inte projektorn på ställen som kan utsättas för solsken eller annan skarp belysning.

- Placera duken så att den inte utsätts för solsken eller rumsbelysning. Ljus som faller direkt på duken gör färgerna bleka och bilden svår att se. Dra för gardinerna och dämpa belysningen om duken ska användas i ett soligt eller väl upplyst rum.

Använd inte projektorn upp och ned.

- Detta kan orsaka skador på projektorn eller personskador beroende på intern överhettning.

Varning om att placera projektorn i en hög position

- Vid placering av projektorn i en hög position ska du vara noga med att fästa den ordentligt så att den inte kan falla och orsaka personskador.

Undvik att utsätta projektorn för stötar och/eller vibrationer.

- Akta dig för att utsätta objektivet för slag, stötar eller andra skador.

Se till att vila ögonen då och då.

- Ögonen kan bli irriterade om du tittar på bilden under långa perioder. Se till att vila ögonen då och då.

Undvik placering på extramt varma eller kalla ställen.

- Lämplig brukstemperatur för projektorn är från 41°F till 95°F (+5°C till +35°C).
- Lämplig förvaringstemperatur för projektorn är från -4°F till 140°F (-20°C till +60°C).

Blockera aldrig luftutsläpp och luftintag.

- Se till att det förekommer ett friutrymme på minst 11 13/16 tum (30 cm) mellan luftutsläppen och närmaste vägg eller föremål.
- Se till att luftintagen och luftutsläppen inte täcks över.

- Om kylfläkten blir blockerad ställer en skyddskrets automatiskt projektorn i beredskapsläget för att förhindra överhettning. Detta tyder inte på fel. (Se sidorna 53 och 54.) Koppla bort projektorns nätkabel från vägguttaget och vänta minst 10 minuter. Placera projektorn på ett ställe där dess luftintag och luftutsläpp inte blockeras, anslut nätkabeln på nytt och slå på projektorn. Detta bör återställa projektorn till normalt driftstillstånd.

Att observera vid transport av projektorn

- När projektorn ska transporteras ska duakta dig för att utsätta den för stötar och/eller vibrationer som kan orsaka skador. Var speciellt försiktig med objektivet. Koppla bort nätkabeln från vägguttaget och koppla ur alla andra kablar innan projektorn flyttas.
- Bär aldrig projektorn genom att hålla i objektivet.
- Placera alltid projektorn i det medföljande mjuka fodralet när den ska transporteras. (Se sidan 11.)

Annan ansluten utrustning

- Vid anslutning av en dator eller annan audiovisuell utrustning till projektorn ska du göra anslutningarna EFTER att projektorns nätkabel kopplats bort från vägguttaget och utrustningen som ska anslutas slagits av.
- Läs bruksanvisningen för projektorn och för utrustningen som ska anslutas för närmare detaljer om anslutningen.

Användning av projektorn i andra länder

- Tänk på att nätspänningen och formen på uttag och kontakter kan variera från land till land. När projektorn ska användas utomlands ska du vara noga med att använda en nätkabel som lämpar sig för landet ifråga.

Funktion för temperaturövervakning



- Om projektorn börjar överhettas beroende på uppställningsproblem eller blockerade intag eller utsläpp tänds "⊗" och "TEMP." i bildens nedre vänstra hörn. Om temperaturen fortsätter att stiga slocknar lampan, indikatorn för temperaturvarning på projektorn börjar blinka och, efter en avkylningsperiod på 90 sekunder, ställs projektorn i beredskapsläge. Se "Indikatorer för underhåll" på sidan 53 för närmare detaljer.

Info

- Kylfläkten reglerar den interna temperaturen och dess drift kontrolleras automatiskt. Ljudet från fläkten kan variera under användning beroende på ändringar i fläkthastigheten. Detta tyder inte på fel.
- Koppla inte ur nätkabeln under pågående användning eller när kylfläkten är igång. Detta kan orsaka skador beroende på stigande intern temperatur med tanke på att kylfläkten stoppas.

Att tillgå bruksanvisningarna PDF

Bruksanvisningar av formatet PDF är tillgängliga på flera språk på CD-ROM-skivan, så du kan använda dessa om du inte har tillgång till denna bruksanvisning. Du måste installera Adobe Reader i din dator (Windows eller Macintosh) för att kunna läsa dessa bruksanvisningar.

Adobe Reader går att nerladda över Internet (<http://www.adobe.com>).

Att tillgå bruksanvisningarna PDF

För Windows:

- ① Sätt i CD-ROM-skivan i datorns CD-ROM-enhet.
- ② Dubbelklicka på ikonen "My Computer".
- ③ Dubbelklicka på drivrutinen "CD-ROM".
- ④ Dubbelklicka på språket (mappnamnet) du vill titta på.
- ⑤ Dubbelklicka på PDF-filen "XR1" för att tillgå projektorns bruksanvisningar.

För Macintosh:

- ① Sätt i CD-ROM-skivan i datorns CD-ROM-enhet.
- ② Dubbelklicka på ikonen "CD-ROM".
- ③ Dubbelklicka på språket (mappnamnet) du vill titta på.
- ④ Dubbelklicka på PDF-filen "XR1" för att tillgå projektorns bruksanvisningar.



Anm

- Om önskad PDF-fil inte kan öppnas genom att dubbelklicka med musen ska du först starta Adobe Reader och sedan välja önskad fil med "File" och "Open".

Medföljande tillbehör



Fjärrkontroll
RRMCGA256WJSA



Litiumbatteri
(CR2025)
UBATL0011TAZZ

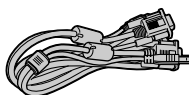

RGB/USB-kabel
(6' (1,8 m))
QCNWGA047WJPZ



Kabelklämmor x2
UBNDTA015WJZZ
• För RGB/USB-kabeln
• För nätkabeln

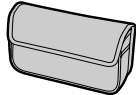

Mjukt fodral
GCASNA011WJZZ

- CD-ROM med projektorns bruksanvisning UDSKAA045WJZZ
- Bruksanvisning (detta häfte)

Nätkabel*

(1)



För USA, Kanada
etc.
(6' (1,8 m))
QACCDAA029WJPZ

(2)

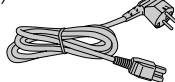

För Europa utom
Storbritannien
(6' (1,8 m))
QACCVAA006WJPZ

(3)

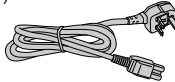

För Storbritannien,
Hong Kong och
Singapore (6' (1,8 m))
QACCBAA015WJPZ

(4)

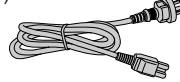

För Australien, Nya
Zealand och
Oceanien (6' (1,8 m))
QACCLA024WJPZ

* Använd en nätkabel som lämpar sig för uttagen i ditt land.

Extra tillbehör

- 3 RCA till 15-stiftig D-sub kabel (9'10" (3,0 m))
- Lampenhet

AN-C3CP
AN-XR1LP



Anm

- Beroende på regionen kan det hända att vissa extra tillbehör inte är tillgängliga. Rådfråga en av Sharp auktoriserad projektorhandlare eller serviceverkstad.

Att bära projektorn

Användning av det mjuka fodralet

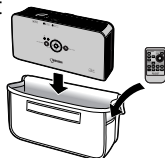
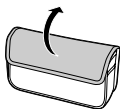

Hopbindning av kablarna

Bind ihop kablarna med de medföljande kabelklämmorna.

Nätkabel

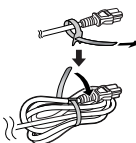

RGB/USB-kabel

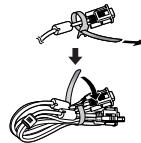

Info

- Försäkra att projektorn har svalnat ordentligt innan den placeras i fodralet.
- Detta mjuka fodral är avsett endast för förvaring och transport av projektorn.
- Om projektorn skickas som ett paket i dess mjuka fodral kan det uppstå skador på den. Var noga med att placera projektorn i en stabil låda och packa in den med stötdämpande material för att undvika skador.



Anm

- De medföljande kablarna kan inte förvaras i det mjuka fodralet. Ha en väska till hands för dessa kablar när de ska transporteras.

Delarnas benämning och funktioner

Numren inom  anger de sidor i denna bruksanvisning där ämnet förklaras närmare.

Projektor

Sedd ovanifrån

Lampindikator

Tangent ON/STANDBY

För att slå på strömmen och ställa projektorn i beredskapsläge.

Tangent ENTER

För inställning av poster som valts eller justerats på meny.

Justeringstangenter ($\Delta/\nabla/\langle/\rangle$)

För val av menyposter.

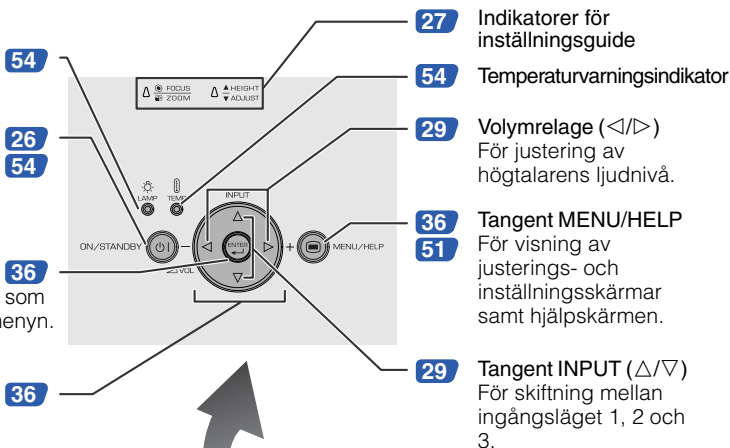

Sedd framifrån



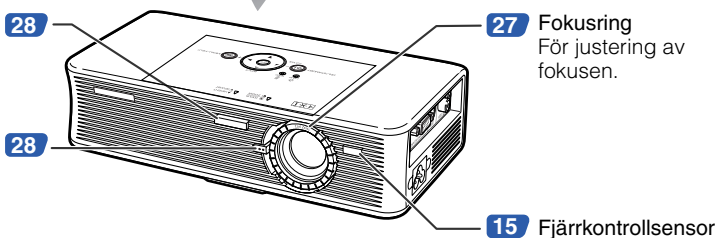

Tangent HEIGHT ADJUST

Zoomratt

För att förstora/förminska bilden.



Indikatorer på projektorn

Tangent ON/STANDBY	Röd på	Normal (beredskapsläge)
	Grön på	Normal (strömmen på)
	Röd blinkar	Onormal (Se sidan 54 .)
Lampindikator	Grön på	Normal
	Grön blinkar	Lampan håller på att värmas upp eller slås av.
	Röd på	Lampan slocknar på ett onormalt sätt eller behöver bytas. (Se sidan 54 .)
Temperaturvarningsindikator	Av	Normal
	Röd på	Den interna temperaturen är onormalt hög. (Se sidan 54 .)
Fokus/zoomindikator (FOCUS/ZOOM)	 FOCUS  ZOOM	Orange blinkar "1 FOCUS" eller "3 ZOOM" har valts för inställningsguiden. (Se sidan 27 .)
Höjjusteringsindikator (HEIGHT ADJUST)	 HEIGHT  ADJUST	Orange blinkar "2 HEIGHT ADJUST" har valts för inställningsguiden. (Se sidan 27 .)

Numren inom  anger de sidor i denna bruksanvisning där ämnet förklaras närmare.

Sedd från sidan

Uttag Vi hänvisar till "Uttagen INPUT och anslutningsbar huvudutrustning" på sidan 21.

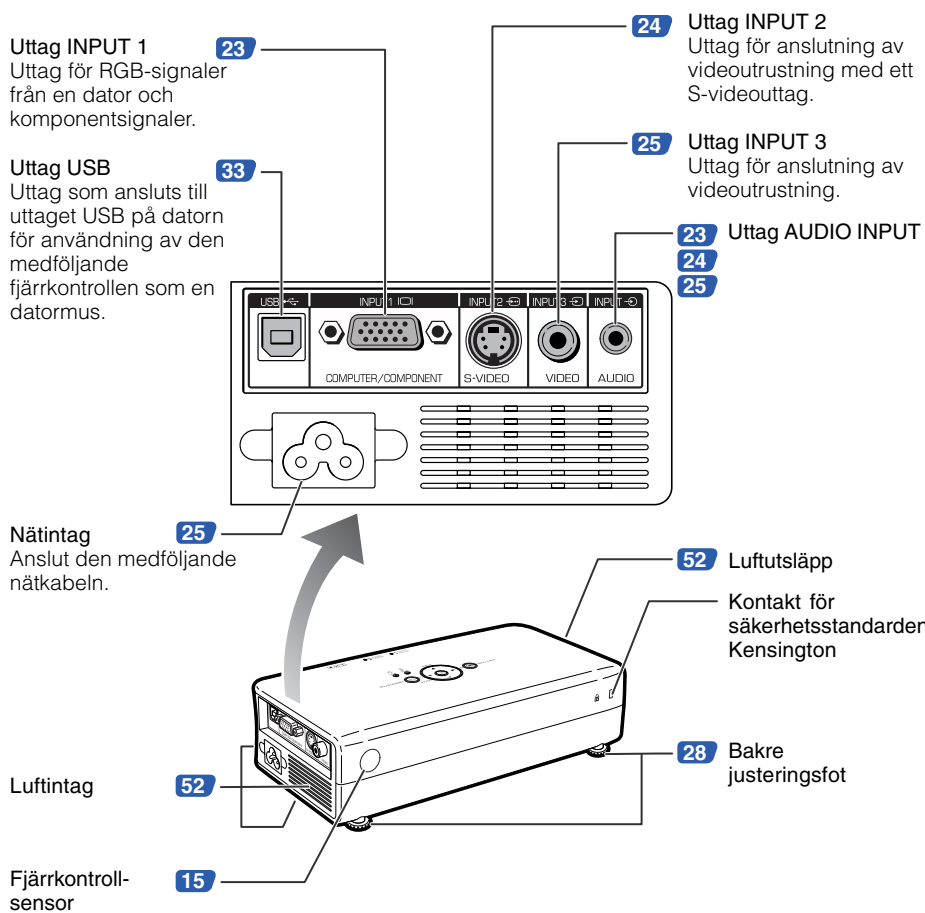



Användning av Kensington-låset

- Denna projektor har en kontakt för säkerhetsstandarden Kensington för bruk med säkerhetssystemet Kensington MicroSaver. Anlita informationen som medföljde systemet för anvisningar om att med detta säkra projektorn.

Delarnas benämning och funktioner (Fortsättning)

Numren inom  anger de sidor i denna bruksanvisning där detta ämne förklaras närmare.

Tangent ON/STANDBY  26
För att slå på strömmen och ställa projektorn i beredskapsläge.

Tangenter INPUT 1, 2 och 3  29
För val av respektive ingångsläge.

Tangent AUTO SYNC  32
För automatisk bildjustering vid anslutning till en dator.

Tangent RESIZE  30
För ändring av skärmstorlek (NORMAL, BORDER o.dyl.).

Tangent PICTURE MODE (Bildlägesväljare)  32
För val av önskat bildläge.



Volymrelage  29
För justering av högtalarens ljudnivå.

Anm

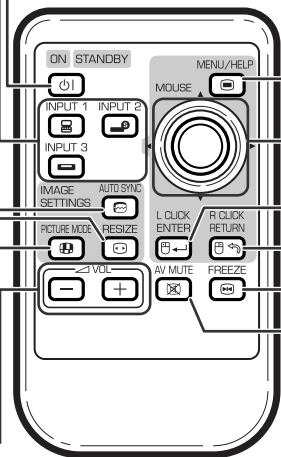

- Alla tangenter på fjärrkontrollen, utom mus/justeringstangenten, är tillverkade av självlysande gummi som kan ses i mörker. (Den självlysande effekten försvagas med tiden.)



Tangent MENU/HELP  36
Tangent 51  51
För visning av justerings- och inställningsskärmar samt hjälpskärmen.

Mus (MOUSE)/justeringstangenter (▲/▼/◀/▶)  33
 36

- För flyttning av datormarkören när uttaget USB på projektorn är ansluten till en dator med RGB/USB-kabeln.
- För val av menyposter.

Tangent L CLICK/ENTER  33
 36

- För vänsterklick när uttaget USB på projektorn är ansluten till en dator med RGB/USB-kabeln.
- För inställning av poster som valts eller justerats på menyn.

Tangent R CLICK/RETURN  33
 36

- För högerklick när uttaget USB på projektorn är ansluten till en dator med RGB/USB-kabeln.
- För hävning av en operation eller återgång till föregående skärm.

Tangent FREEZE  32
För frysning av bilden.

Tangent AV MUTE (Dämpningstangent)  29
För tillfällig visning av en svart skärm och avslag av ljudet.

Isättning av litiumbatteriet

1 Tryck in fliken (①) och dra ut batterihållaren (②).

2 Dra ut batterihållaren.

3 Sätt i det medföljande litiumbatteriet (CR2025).

- Sätt i litiumbatteriet med märket + vänd mot märket + på batterihållaren.

4 Sätt i batterihållaren i fjärrkontrollen.

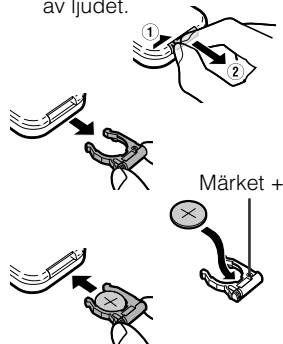

Användbart omfång

Fjärrkontrollen kan användas för att styra projektorn inom omfången som visas på bilden.

Anm

- Det går att reflektera signalen från fjärrkontrollen på duken för att underlätta driften. Det effektiva avståndet för signalen beror dock på vilket material duken är gjord av.

Vid användning av fjärrkontrollen

- Akta dig för att tappa den eller utsätta den för fukt och höga temperaturer.
- Fjärrkontrollen kan fungera felaktigt under lysrörsbelysning. Flytta projektorn bort från lysrörslampan om så är fallet.

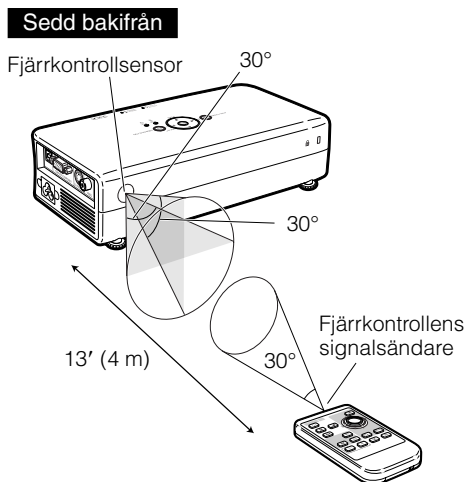
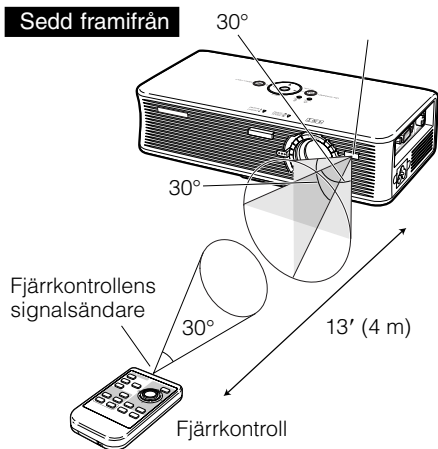

Att observera angående litiumbatteriet

OBSERVERA Batteriet som används kan orsaka brand eller läcka kemikalier om det hanteras felaktigt. Försök aldrig att ladda batteriet, plocka isär det, utsätta det för temperaturer på över 212°F (100°C) eller bränna det. Använd endast batteritypen CR2025. Ett annat batteri skapar risk för brand eller explosion.

Bortskaffa ett förbrukat batteri snarast möjligt. Håll det borta från barn. Försök aldrig att plocka isär eller bränna det.

- Se sidan **2** för försiktighetsåtgärder gällande litiumbatteriet.
- Undvik att kortsluta, ladda, plocka isär och värma upp batteriet.
- Skulle litiumbatteriet råka läcka ska du noga torka ur batterifacket och sedan sätta i ett nytt batteri.

Byte av litiumbatteriet

- Sätt i ett nytt batteri (CR2025) när du märker att fjärrkontrollen inte längre kan styra enheten.
- Gör dig av med förbrukade batterier i enlighet med kommunala regler och bestämmelser.

Snabbstart

Detta avsnitt beskriver grundläggande tillvägångssätt (projektorn ansluten till datorn). Se sidnumret som anges nedan för närmare detaljer om varje steg.

Uppställning och projektion

I detta avsnitt anges ett exempel där projektorn ansluts till en dator.

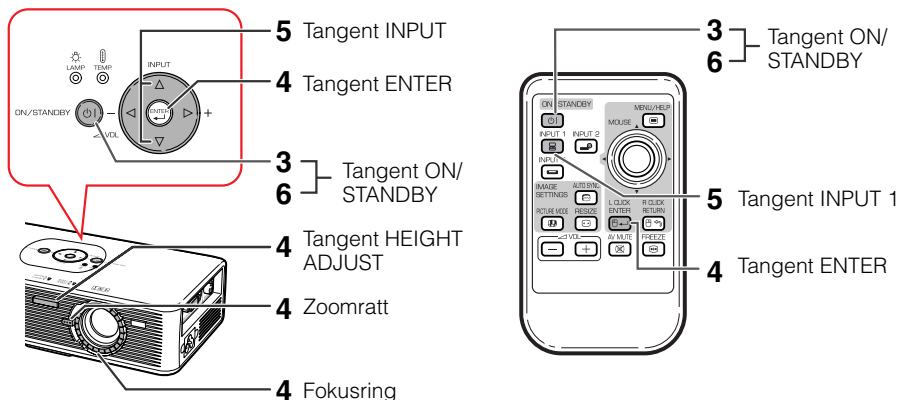

1. Placera projektorn vänd mot en vägg eller en duk.

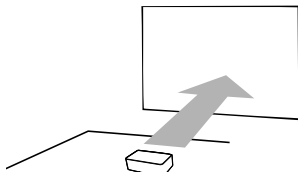

Sid. 18

2. Anslut projektorn till datorn och anslut sedan projektorns nätkabel till ett vägguttag.

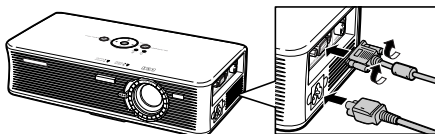

Se sidorna **24** och **25** för anslutning av utrustning utöver en dator.

➔ Sid. 21-25

3. Tryck på ON/STANDBY för att slå på projektorn

På projektorn



På fjärrkontrollen



➔ Sid. 26

4. Justera den projicerade bilden

- 1** Inställningsguiden visas efter att projektorn slagits på. (När "Inställn.guide" står på "På".
→ sidan 45)

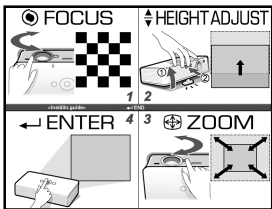

- Använd skärmen för inställningsguide till att ställa in fokus, vinkel och zoom.
- Tryck på **ENTER** för att lämna inställningsguiden.

- 2** Fokus (Se sidan 27.)

- Ställ in skärpan på bilden med hjälp av fokusringen.

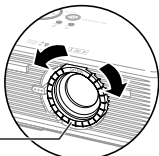

Fokusering

- 3** Vinkel (Se sidan 28.)

- Justera projektorns vinkel med hjälp av tangenten HEIGHT ADJUST.

Tangent HEIGHT ADJUST

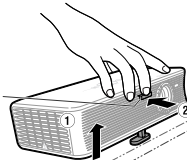

- 4** Zoom (Se sidan 28.)

- Sjustera bildstorleken med hjälp av zoomratten.

Zoomratt

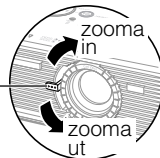

- 5** Efter justering av fokus, höjd och skärmstorlek ska du trycka på **ENTER** för att lämna inställningsguiden.

→ Sid. 27

5. Välj önskat ingångsläge.

Välj "INPUT 1" med tangenten INPUT på projektorn eller med **INPUT 1** på fjärrkontrollen.

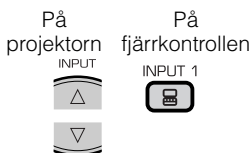

Skärmvisning (RGB)



- Vid tryck på tangenten INPUT på projektorn skiftas ingångsläget i ordningen **INGÅNG 1 ↔ INGÅNG 2 ↔ INGÅNG 3**
- Vid användning av fjärrkontrollen ska du trycka på tangenten **INPUT 1 / INPUT 2 / INPUT 3** för att välja ingångsläge.

→ Sid. 29

6. Att slå av strömmen

Tryck på tangenten ON/STANDBY och tryck sedan på tangenten igen medan bekräftelsemeddelandet visas för att ställa projektorn i beredskapsläge.



Skärmvisning

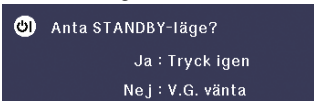

- Justeringstangenterna blinkar medan kylfläkten är igång. (När "Guideindikatorer" står på "På". → sidan 48)
- Koppla bort nätkabeln från vägguttaget efter att kylfläkten har stoppat.

→ Sid. 26

Uppställning av projektorn

Uppställning av projektorn

Den bästa bilden erhålls när projektorn placeras vinkelrät mot duken med dess fötter flata och jämna.

Anm

- Optimera bilden genom att placera duken så att den inte utsätts för solsken eller annan skarp belysning. Ljus som faller direkt på duken bleknar färgerna och gör bilden suddig. Dra för gardinerna och dämpa belysningen när duken ska användas i ett soligt eller väl upplyst rum.

Standarduppställning (frontprojektion)

- Placera projektorn på lämpligt avstånd från duken i enlighet med den önskade bildstorleken. (Se sidan 20.)

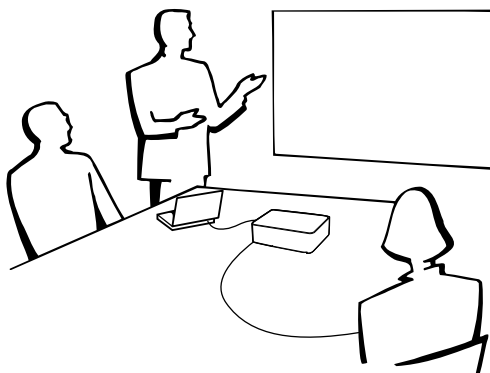

Exempel på standarduppställning

Sedd från sidan

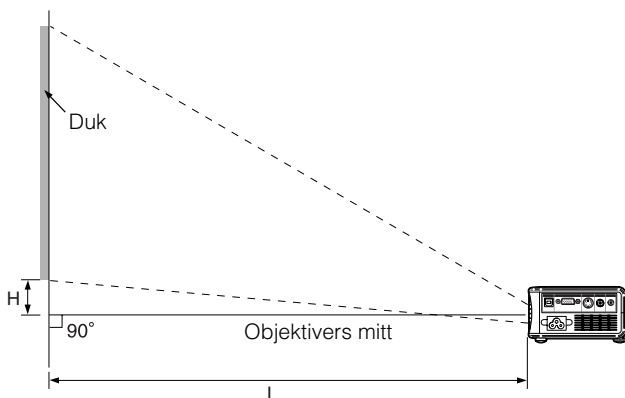

Projicering av en omvänd bild

Projektion från dukens baksida

- Placera en genomskinlig duk mellan projektorn och publiken.
- Vänd om bilden genom att välja "Bak" i menyn "PRJ funk.". (Se sidan 46.)

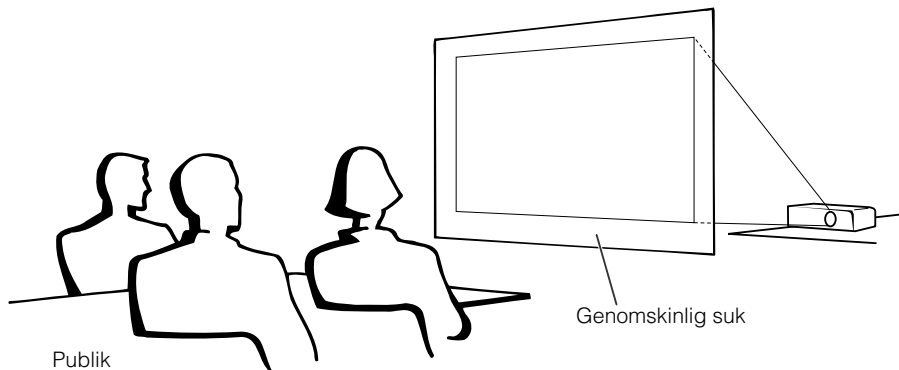

Projektion med hjälp av en spegel

- Placera en spegel (normal flat typ) framför projektorn.
- När en genomskinlig duk placeras mellan spegeln och publiken ska du välja "Fram" i menyn "PRJ funk.". (Se sidan 46.)
- När spegeln placeras på publikens sida ska du välja "Bak" i menyn "PRJ funk.". (Se sidan 46.)

Ställ på "Fram"

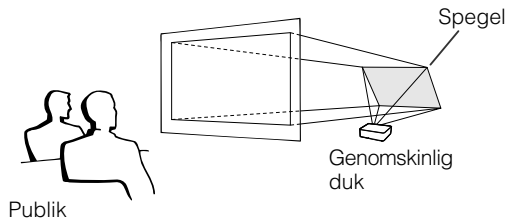

Ställ på "Bak"

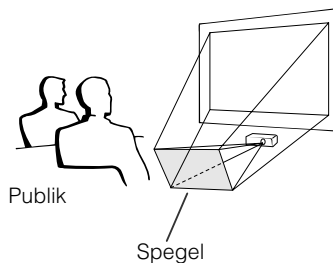

Info

- Var vid användning av en spegel noga med att placera både projektorn och spegeln så att ljus inte faller på publikens ögon.

Uppställning av projektorn (Fortsättning)

Dukstorlek och projektionsavstånd

Läget NORMAL (4:3)

Bildstorlek (dukstorlek)			Projektionsavstånd [L]		Avståndet från undersidan av bilden till objektivets mitt [H]
Diag. [X]	Bredd	Höjd	Minimal [L1]	Maximal [L2]	
280" (711 cm)	569 cm (224")	427 cm (168")	9,8 m (32' 2")		-61,5 cm (-24 ⁷ / ₃₂ ")
250" (635 cm)	508 cm (200")	381 cm (150")	8,8 m (28' 9")		-54,9 cm (-21 ⁵ / ₈ ")
200" (508 cm)	406 cm (160")	305 cm (120")	7,0 m (23' 0")	8,1 m (26' 8")	-43,9 cm (-17 ¹⁹ / ₆₄ ")
150" (381 cm)	305 cm (120")	229 cm (90")	5,3 m (17' 3")	6,1 m (20' 0")	-33,0 cm (-12 ³¹ / ₃₂ ")
100" (254 cm)	203 cm (80")	152 cm (60")	3,5 m (11' 6")	4,1 m (13' 4")	-22,0 cm (-8 ²¹ / ₃₂ ")
84" (213 cm)	171 cm (67")	128 cm (50")	2,9 m (9' 8")	3,4 m (11' 2")	-18,5 cm (-7 ¹⁷ / ₆₄ ")
72" (183 cm)	146 cm (58")	110 cm (43")	2,5 m (8' 3")	2,9 m (9' 7")	-15,8 cm (-6 ¹⁵ / ₆₄ ")
60" (152 cm)	122 cm (48")	91 cm (36")	2,1 m (6' 11")	2,4 m (8' 0")	-13,2 cm (-5 ³ / ₁₆ ")
40" (102 cm)	81 cm (32")	61 cm (24")	1,4 m (4' 7")	1,6 m (5' 4")	-8,8 cm (-3 ²⁹ / ₆₄ ")
30" (76 cm)	61 cm (24")	46 cm (18")	1,1 m (3' 5")	1,2 m (4' 0")	-6,6 cm (-2 ¹⁹ / ₃₂ ")

X: Bildstorlek (diag.) (cm/tum)

L: Projektionsavstånd (m/fot)

L1: Minimalt projektionsavstånd (m/fot)

L2: Maximalt projektionsavstånd (m/fot)

H: Avståndet från undersidan av bilden till objektivets mitt (cm/tum)

Formeln för bildstorlek och projektionsavstånd

[m/cm]

[Fot/tum]

L1 (m) = 0,03503X L1 (fot) = 0,03503X / 0,3048

L2 (m) = 0,04064X L2 (fot) = 0,04064X / 0,3048

H (cm) = -0,21971X H (tum) = -0,21971X / 2,54

Läget STRETCH (16:9)

Bildstorlek (dukstorlek)			Projektionsavstånd [L]		Avståndet från undersidan av bilden till objektivets mitt [H]	Justeringsbart område för bildposition [S]
Diag. [X]	Bredd	Höjd	Minimal [L1]	Maximal [L2]		
260" (660 cm)	576 cm (227")	324 cm (127")	9,9 m (32' 7")		-116,2 cm (-45 ³ / ₄ ")	±54,0 cm (±21 ¹ / ₄ ")
250" (635 cm)	553 cm (218")	311 cm (123")	9,5 m (31' 4")		-111,7 cm (-43 ⁶⁹ / ₆₄ ")	±51,9 cm (±20 ²⁷ / ₆₄ ")
225" (572 cm)	498 cm (196")	280 cm (110")	8,6 m (28' 2")	10,0 m (32' 8")	-100,6 cm (-39 ¹⁹ / ₃₂ ")	±46,7 cm (±18 ²⁵ / ₆₄ ")
200" (508 cm)	443 cm (174")	249 cm (98")	7,6 m (25' 1")	8,9 m (29' 1")	-89,4 cm (-35 ³ / ₁₆ ")	±41,5 cm (±16 ¹¹ / ₃₂ ")
150" (381 cm)	332 cm (131")	187 cm (74")	5,7 m (18' 9")	6,6 m (21' 9")	-67,0 cm (-26 ²⁵ / ₆₄ ")	±31,1 cm (±12 ¹ / ₄ ")
133" (338 cm)	294 cm (116")	166 cm (65")	5,1 m (16' 8")	5,9 m (19' 4")	-59,4 cm (-23 ¹³ / ₃₂ ")	±27,6 cm (±10 ⁷ / ₈ ")
106" (269 cm)	235 cm (92")	132 cm (52")	4,0 m (13' 3")	4,7 m (15' 5")	-47,4 cm (-18 ²¹ / ₃₂ ")	±22,0 cm (±8 ²¹ / ₃₂ ")
100" (254 cm)	221 cm (87")	125 cm (49")	3,8 m (12' 6")	4,4 m (14' 6")	-44,7 cm (-17 ¹⁹ / ₃₂ ")	±20,8 cm (±8 ¹¹ / ₆₄ ")
92" (234 cm)	204 cm (80")	115 cm (45")	3,5 m (11' 6")	4,1 m (13' 4")	-41,1 cm (-16 ³ / ₁₆ ")	±19,1 cm (±7 ³³ / ₆₄ ")
84" (213 cm)	186 cm (73")	105 cm (41")	3,2 m (10' 6")	3,7 m (12' 2")	-37,5 cm (-14 ²⁵ / ₃₂ ")	±17,4 cm (±6 ⁵⁵ / ₆₄ ")
72" (183 cm)	159 cm (63")	90 cm (35")	2,7 m (9' 0")	3,2 m (10' 6")	-32,2 cm (-12 ⁴³ / ₆₄ ")	±14,9 cm (±5 ⁵⁷ / ₆₄ ")
60" (152 cm)	133 cm (52")	75 cm (29")	2,3 m (7' 6")	2,7 m (8' 9")	-26,8 cm (-10 ⁹ / ₁₆ ")	±12,5 cm (±4 ²⁹ / ₃₂ ")
40" (102 cm)	89 cm (35")	50 cm (20")	1,5 m (5' 0")	1,8 m (5' 10")	-17,9 cm (-7 ¹ / ₃₂ ")	±8,3 cm (±3 ¹⁷ / ₆₄ ")
30" (76 cm)	66 cm (26")	37 cm (15")	1,1 m (3' 9")	1,3 m (4' 4")	-13,4 cm (-5 ⁵ / ₃₂ ")	±6,2 cm (±2 ²⁹ / ₆₄ ")

X: Bildstorlek (diag.) (cm/tum)

L: Projektionsavstånd (m/fot)

L1: Minimalt projektionsavstånd (m/fot)

L2: Maximalt projektionsavstånd (m/fot)

H: Avståndet från undersidan av bilden till objektivets mitt (cm/tum)

S: Justeringsbart område för bildposition (cm/tum). Se sidan 43.

Formeln för bildstorlek och projektionsavstånd

[m/cm]

[Fot/tum]

L1 (m) = 0,038169X L1 (fot) = 0,038169X / 0,3048

L2 (m) = 0,044276X L2 (fot) = 0,044276X / 0,3048

H (cm) = -0,44691X H (tum) = -0,44691X / 2,54

S (cm) = ±0,20754X S (tum) = ±0,20754X / 2,54

Anm

- Det kan finnas en felmarginal på ±3% i värdena ovan.
- Värden med ett minustecken (-) anger att objektivets mitt är lägre än undersidan på den projicerade bilden.

Anslutningar

Uttagen INPUT och anslutningsbar huvudutrustning

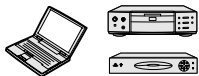

Uttag INPUT 1

- Anslutning av en dator. (Se sidan 23.)
- Anslutning av videoutrustning med komponentutgång (DVD-spelare, DTV-avkodare, DVD-inspelare med hårddisk o.dyl.). (Se sidan 24.)

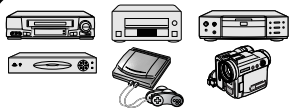

Uttag INPUT 2

Anslutning av videoutrustning med S-videoutgång (Videobandspelare, DVD-spelare o.dyl.). (Se sidan 24.)

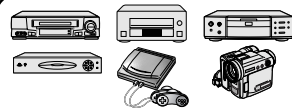

Uttag INPUT 3

Anslutning av videoutrustning utan S-videoutgång. (Se sidan 25.)

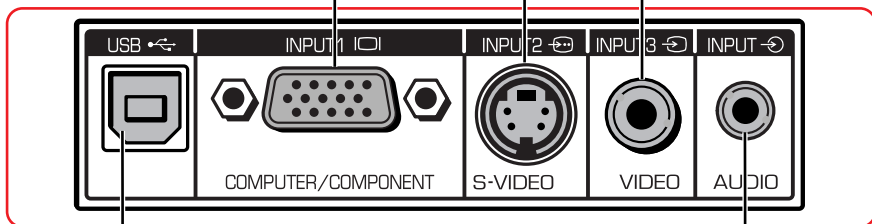

Uttag USB

Anslutning av en dator. (Se sidan 33.)

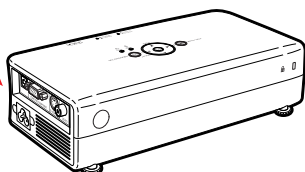









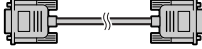
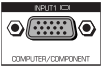



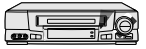

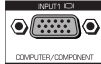



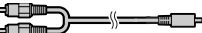

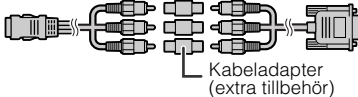

Uttag AUDIO INPUT

Anslutning av en ljudkabel. (Delad ljudingång för INPUT 1, 2 och 3.) (Se sidorna 23, 24 och 25.)

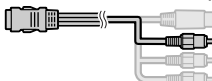
Exempel på kablar för anslutning

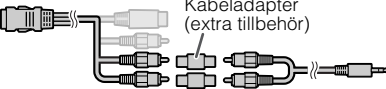
- Vi hänvisar till bruksanvisningen som ska anslutas för närmare detaljer om kablar och anslutning.
- Det kan behövas andra kablar eller kontaktton som inte anges nedan.

Utrustning	Ingångs-signal	Kabel	Uttag på projektorn
	RGB video	RGB/USB-kabel (medföljer) 	INPUT1 
	Datorljud	Stereo ljudkabel på ø3,5 mm 	AUDIO INPUT 
  	Komponent-video	3 RCA (Komponent) till 15-stiftig D-sub-kabel (inköps separat, AN-C3CP) 	INPUT1 
	S-video	S-videokabel (extra tillbehör) 	INPUT2 
	Video	Videokabel (extra tillbehör) 	INPUT3 
	Ljud	ø3,5 mm minikontakt till RCA ljudkabel (extra tillbehör) 	AUDIO INPUT 
 	Komponent-video	Kablar för en kamera eller videospel/3 RCA (Komponent) till 15-stiftig D-sub-kabel (inköps separat, AN-C3CP)  Kabeladapter (extra tillbehör)	INPUT1 
	S-video	Kablar för en kamera eller videospel 	INPUT2 
	Video	Kablar för en kamera eller videospel 	INPUT3 
	Ljud	Kablar för en kamera eller videospel/ø3,5 mm minikontakt till RCA ljudkabel (extra tillbehör)  Kabeladapter (extra tillbehör)	AUDIO INPUT 

Anslutning till en dator

Var noga med att före anslutning koppla bort projektorns nätkabel från vägguttaget och se till att utrustningen som ska anslutas är avslagen. Slå först på projektorn och sedan den andra apparaten efter anslutning. Vid anslutning till en datorn ska du slå på datorn allra sist efter att alla anslutningar utförts.

Läs noga bruksanvisningen för apparaten som ska anslutas innan anslutningen utförs.

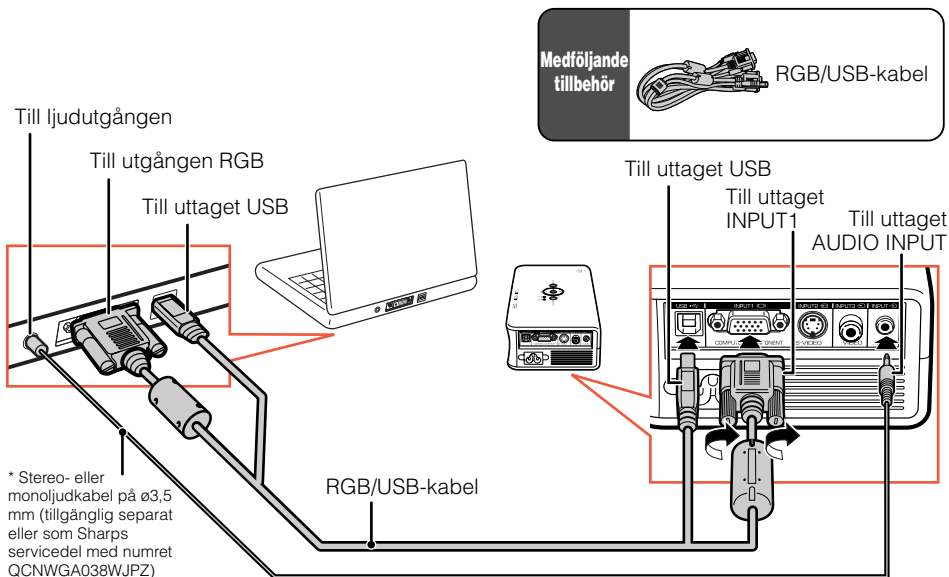

* Vid användning av en monoljudkabel på ø3,5 mm blir volymnivån hälften av nivån när en stereoljudkabel på ø3,5 mm används.

Anm

- När USB-kabeln är ansluten går det att använda fjärrkontrollen som en mus för att styra markören. Se sidan **33**.
- Se "Tabell över datorkompatibilitet" på sidan **59** för en lista över datorsignaler som är kompatibla med projektorn. Användning med datorsignaler utöver de angivna kan göra att vissa funktioner inte fungerar.
- En Macintosh-adaptör kan krävas för vissa Macintosh-datorer. Kontakta närmaste Macintosh-handlare.
- **Beroende på datorn som används kan det hända att bilden inte visar om signalutgången på datorn inte är inställd på yttre utmatning.** Anlita datorns bruksanvisning för detaljer om inställning av datorns signalutmatning.

Funktionen "Plug and Play" (vid anslutning till ett 15-stiftigt uttag)

- Denna projektor är kompatibel med VESA-normen DDC 1/DDC 2B. Projektorn och en dator kompatibel med VESA DCC kan kommunicera sina inställningskrav, vilket gör inställningen snabb och enkel.
- Före användning av funktionen "Plug and Play" ska du först slå på projektorn och därefter den anslutna datorn.

Anm

- Funktionen DDC "Plug and Play" hos denna projektor fungerar endast vid användning med en dator kompatibel med VESA DDC.

Anslutning till videoutrustning

Projektorn är försedd med uttaget COMPUTER/COMPONENT, uttaget S-VIDEO och uttaget VIDEO för videoingång. Se bilden nedan för anslutning av audiovisuell utrustning.

Bildkvaliteten är högst i ordningen komponentsignal, S-videosignal och videosignal. Om din audiovisuella utrustning är försedd med ett komponentuttag ska du använda uttaget COMPUTER/COMPONENT (INPUT 1) på projektorn för bildanslutning.

Vid användning av en 3 RCA (Komponent) till 15-stiftig D-sub-kabel

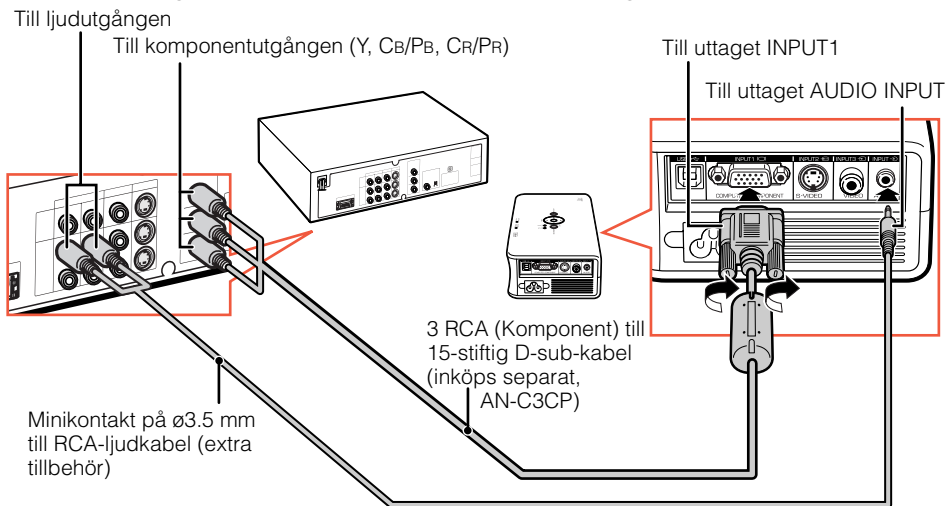

Vid användning av en S-videokabel

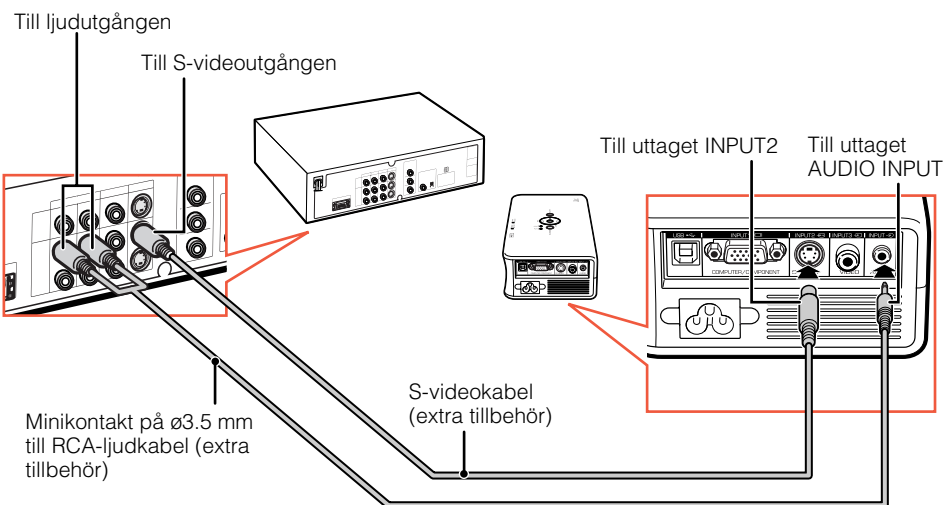

Vid användning av en sammansatt videokabel

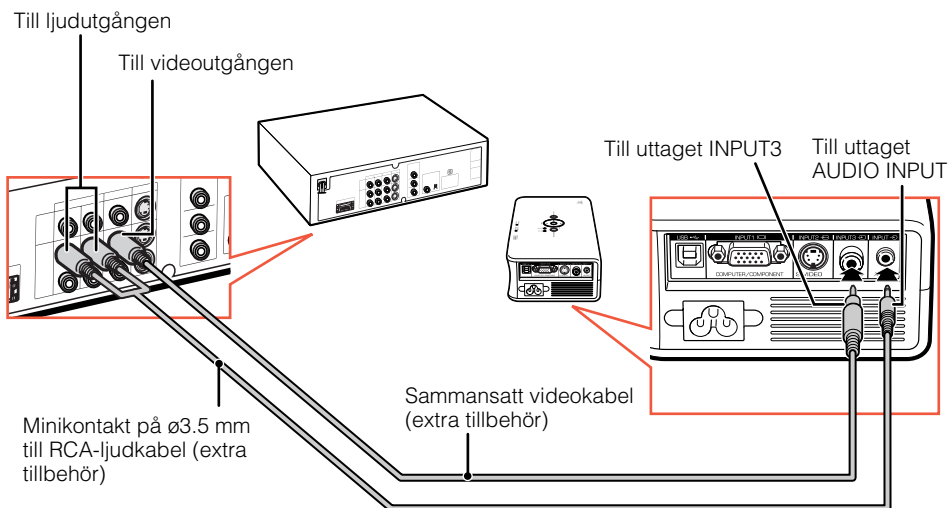

Anm

- En minikontakt på ø3.5 mm till RCA-ljudkabel (extra tillbehör) krävs för ljudinmatning.

Anslutning av nätkabeln

Anslut den medföljande nätkabeln till nätintaget på sidan av projektorn.

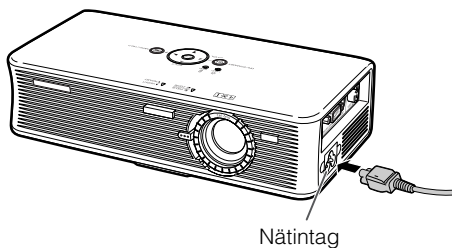

Att slå projektorn på/av

Att slå på projektorn

Innan du utför stegen i detta avsnitt ska du ansluta utrustningen som ska användas med projektorn. (Se sidorna 23, 24 och 25.) Anslut även nätkabeln till projektorn. (Se sidan 25.)

Tryck på  ON/STANDBY på projektorn eller  ON/STANDBY på fjärrkontrollen.

- Systemet avger ett ljud när projektorn slås på. (När "Systemljud" står på "På". → sidan 50)
- Justeringstangenterna blinkar i medurs riktning när lampan håller på att värmas upp. (När "Guideindikatorer" står på "På". → sidan 48)
- Skärmen för inställningsguide visas när projektorns slagits på. (När "Inställn.guide" står på "På". → sidan 45)
- När systemläset är inställt visas inmatningsrutan för tangentkod. Mata in rätt tangentkod för att starta projektorn. Se sidan 49 för detaljer.

Anm

Angående lampindikatorn

- Lampindikatorn tänds eller blinkar i enlighet med lampans nuvarande tillstånd.

Grön: Lampan är redo.

Blinkar grön: Lampan håller på att värmas upp eller slås av.

Röd: Lampan slocknar på ett onormalt sätt eller behöver bytas.

- Om projektorn ställs i beredskapsläget och sedan omedelbart slås på igen kan det ta en viss tid innan lampan startar projektion.

Att slå av strömmen (och ställa projektorn i beredskapsläge)

1 Tryck på  ON/STANDBY på projektorn eller  ON/STANDBY på fjärrkontrollen och tryck sedan åter på tangenten medan bekräftelsemeddelandet visas för att ställa projektorn i beredskapsläge.

2 Koppla bort nätkabeln från vägguttaget efter att kylfläkten stoppats.

- Justeringstangenterna blinkar i moturs riktning när projektorn slås av. (När "Guideindikatorer" står på "På". → sidan 48)

Info

- Engelska är det grundinställda språket. Om du vill ändra till ett annat språk ska du utföra proceduren på sidan 46.

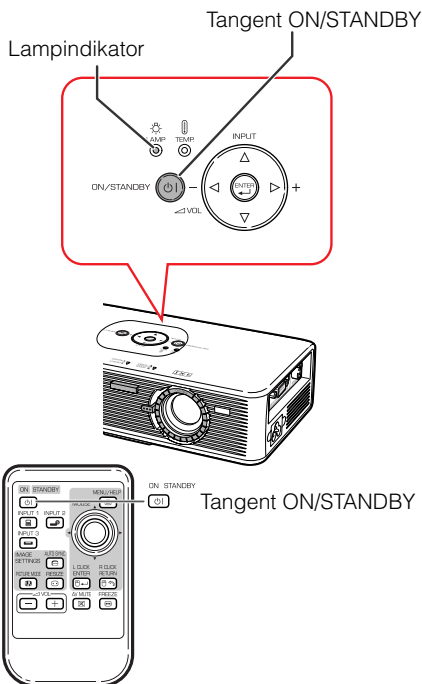

Skärmvisning (bekräftelsemeddelande)

 Anta STANDBY-läge?

Ja : Tryck igen

Nej : V.G. vänta

Slut. Vänta.

Info

- Koppla aldrig ur nätkabeln under pågående projektion eller då kylfläkten är igång. Urkoppling av nätkabeln kan orsaka inre överhettning då även kylfläkten stoppas.

Bildprojektion

Angående inställningsguiden

Efter att projektorn slagits på visas skärmen för inställningsguide för att hjälpa dig att ställa in projektorn.

Vägledningspost

- 1 FOCUS
- 2 HEIGHT ADJUST
- 3 ZOOM

Justera projektorn genom att följa de blinkande/tända tangenterna eller lysdioderna för vägledning.

Tryck på **ENTER** för att slå av skärmen för inställningsguide.

Anm

- När ingen operation utförs då inställningsguiden visas framhävs skärmen automatiskt i ordningen **1 FOCUS → 2 HEIGHT ADJUST → 3 ZOOM → 4 ENTER**.
- Det går att justera fokus, höjd och skärmstorlek närhelst du önskar, oavsett vad som är valt i inställningsguiden.
- Om du inte vill uppvisa inställningsguiden nästa gång ska du ställa "Meny" - "SKM - JUS" - "Inställn.guide" på "Av". (Se sidan 45.)

Skärm för inställningsguide

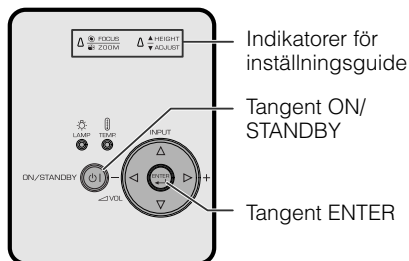
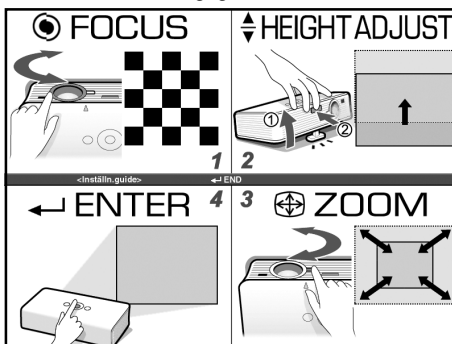

Justering av den projicerade bilden

1 Justering av fokus

Det går att ställa in skärpan med fokusringen på projektorn.

Vrid på fokusringen för att justera skärpan medan du tittar på bilden.

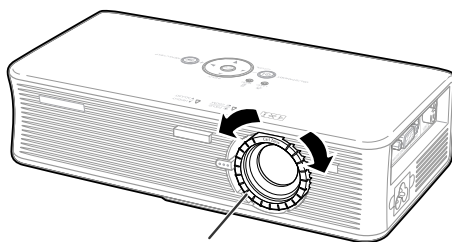

Bildprojektion (Fortsättning)

2 Justering av höjden

Projektorns höjd kan justeras med hjälp av justeringsfötterna på projektorns framsida och baksida.

När duken befinner sig i en högre position än projektorn kan den projicerade bilden riktas högre genom att justera projektorn.

1 Lyft projektorn för att justera dess höjd medan tangenten HEIGHT ADJUST hålls intryckt.

2 Släpp tangenten HEIGHT ADJUST på projektorn efter att önskad höjd är inställd.

- Projektionsvinkeln kan justeras upp till 7,5 grader från underlaget på vilket projektorn är placerad.

3 Använd den bakre justeringsfoten för att jämna till projektorn.

- Projektorn kan justeras ± 1 grader från dess normala position.

Anm

- Vid justering av projektorns höjd kan det uppstå trapetsformad förvrängning. När "Auto-keystone" står på "På" utförs Keystone-korrigerings automatiskt för att rätta till sådan förvrängning. Använd manuell Keystone-korrigerings (se sidan 44) om du ytterligare vill korrigera en automatiskt korrigerad bild.

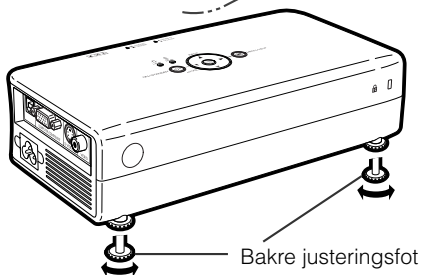
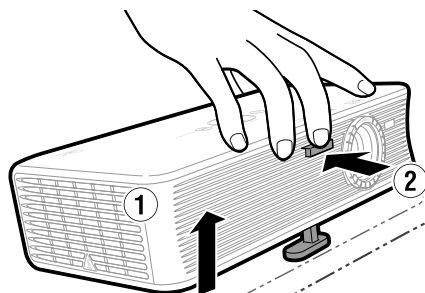
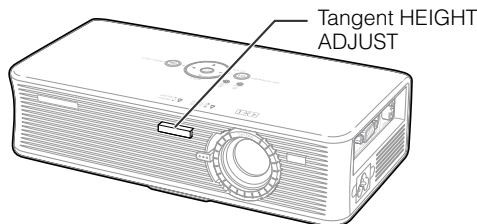

Info

- Tryck inte alltför hårt på projektorn när den främre justeringsfoten sträcks ut.
- Vid sänkning av projektorn ska du akta dig för att klämma fingrarna i gapet mellan justeringsfoten och projektorn.

3 Justering av skärmstorlek

Det går att justera skärmstorleken med zoomratten på projektorn.

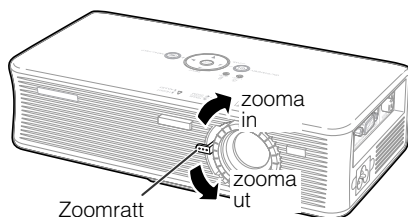

Ändring av ingångsläge

Välj lämpligt ingångsläge för den anslutna utrustningen.

Tryck på INPUT 1, INPUT 2 eller INPUT 3 på fjärrkontrollen för att välja ingångsläge.

- Vid tryck på INPUT (Δ/∇) på projektorn ändras ingångsläget i ordningen \rightarrow INGÅNG 1 \leftrightarrow INGÅNG 2 \leftrightarrow INGÅNG 3 \leftarrow .
- När "Autosök" står på "På" fungerar INPUT (Δ/∇) på projektorn som tangenter för automatisk sökning. (Se sidan 47.)

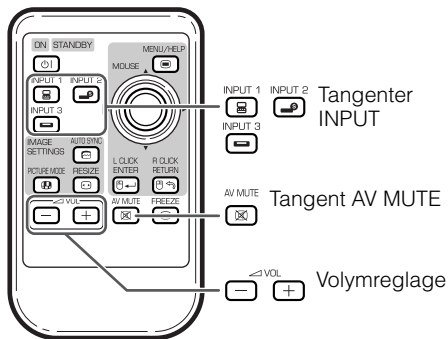

Justering av volymen

Tryck på / på fjärrkontrollen eller \triangleleft / \triangleright på projektorn för att justera volymen.

Anm

- Ett tryck på / \triangleleft sänker volymen.
- Ett tryck på / \triangleright höjer volymen.

Skärmvisning



Uppvisning av en svart skärm och tillfälligt ljudavslag

Tryck på AV MUTE på fjärrkontrollen för att tillfälligt visa en svart skärm och slå av ljudet.

Anm

- Ett nytt tryck på AV MUTE slår på den projicerade bilden igen.

Skärmvisning



Bildprojektion (Fortsättning)

Omformateringsläge

Denna funktion gör det möjligt att modifiera eller anpassa omformateringsläget för att framhäva den inmatade bilden. Beroende på den aktuella insignalen går det att välja mellan "NORMAL", "INRAMNING" och "STRÄCKNING".

Tryck på  RESIZE.



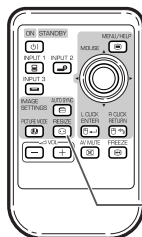

- Se sidan 43 för inställning på menyskärmen.

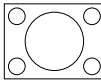
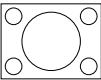
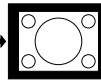
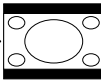
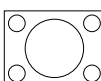
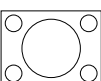
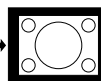
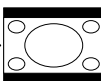
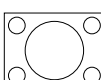
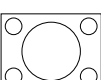
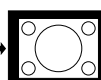
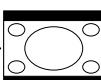
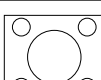

 Tangent RESIZE

Dator

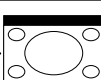



		NORMAL	INRAMNING	STRÄCKNING
4:3 bildformat	SVGA (800 × 600)	800 × 600	600 × 450	800 × 450
	XGA (1024 × 768)			
	SXGA (1280 × 960)			
	SXGA + (1400 × 1050)			
Övriga bildformat	SXGA (1280 × 1024)	—	—	800 × 450
	1280 × 720			

Ingångssignal		Utmatad skärmbild		
Dator	Bildtyp	NORMAL Visar en full skärmbild och bevarar samtidigt bildformatet.	INRAMNING Projicerar bilden på 4:3 i formatet STRÄCKNING (följande spalt).	STRÄCKNING Visar en bild på 16:9 jämnt över hela skärmen (band överst/underst).
Upplösning lägre än SVGA	 4:3 bildformat	* 	* 	
SVGA	 4:3 bildformat	* 	* 	
Upplösning högre än SVGA	 4:3 bildformat	* 	* 	
SXGA (1280 × 1024)	 5:4 bildformat			
1280 × 720	 16:9 bildformat	—	—	* 

* Läge för projicering av en bild med ursprungligt bildformat utan att klippa några delar.

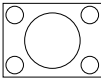
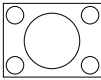
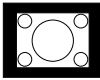
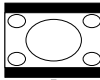
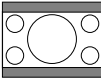
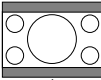
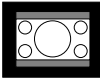
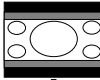
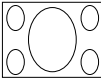
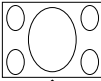
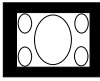
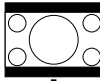
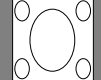
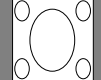
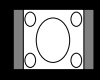
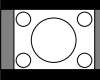
 : Utklippt yta på vilken bilder inte kan projiceras.

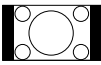
- “STRÄCKNING” är fast när signalerna 540P, 720P eller 1080I inmatas.

Ingångssignal		Utmatad skärmbild		
		NORMAL Projicerar en full skärmbild.	INRAMNING Projicerar bilden på 4:3 i formatet STRÄCKNING (följande spalt).	STRÄCKNING Visar en bild på 16:9 jämnt över hela skärmen (band överst/underst).
DVD / Video	Bildtyp			
480I, 480P, NTSC, PAL, SECAM	 4:3 bildformat	* 	* 	
	 Brevlåda	* 	* 	
	 Hoptryckt bild på 16:9			* 
	 Hoptryckt bild på 4:3			* 
540P, 720P, 1080I (16:9)	 16:9 bildformat	—	—	* 
	 16:9 bildformat (4:3 bildformat på 16:9 skärm)	—	—	* 

* Läge för projicering av en bild med ursprungligt bildformat utan att klippa några delar.

: Utklippt yta på vilken bilder inte kan projiceras.

: Yta i vilken bilden ej inkluderas i de ursprungliga signalerna.

Justering/användning med fjärrkontrollen

Autosynk (justering av autosynkronisering)

Funktionen för autosynk fungerar för att avkänna ingångssignalen när projektorns slagits på. Tryck på **AUTO SYNC** för att manuellt utföra autosynk.

Anm

- När optimal bildkvalitet inte kan erhållas med justering av autosynkronisering ska du använda hjälpmenyn för att justera manuellt. (Se sidan 51.)

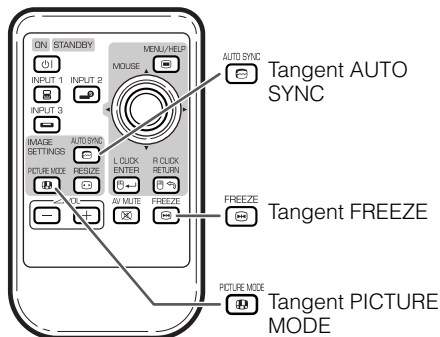

Frysning av en rörlig bild

- Tryck på **FREEZE**.
 - Den projicerade bilden fryses.
- Tryck på **FREEZE** igen för att återgå till den rörliga bilden från den nu anslutna apparaten.

Val av bildläge

Det går att välja lämpligt bildläge för bilden som nu visas, t.ex. film eller videospel.

Tryck på **PICTURE MODE**.

- Vart tryck på **PICTURE MODE** ändrar bildläget i ordningen
Standard → Presentation → Biograf → Spel ↵.

Anm

- Se sidan 40 för närmare detaljer om bildläget.

Användning av musfunktionen

När projektorn och datorn är anslutna via uttagen USB kan fjärrkontrollen användas som en datormus.

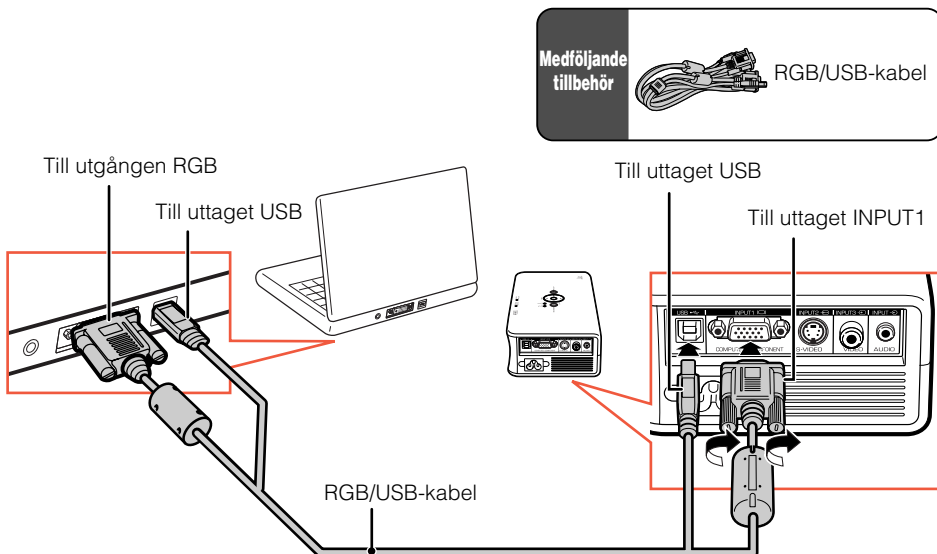

1 Anslut projektorn till datorn med den medföljande RGB/USB-kabeln.

2 Använd musfunktionerna.

- MOUSE/justeringstangenten (▲/▼/◀/▶) används för att flytta markören.
- Tangenten L CLICK fungerar som vänsterklick.
- Tangenten R CLICK fungerar som högerklick.
- L CLICK och R CLICK har gemensamma funktioner när din dator accepterar enbart en enklicksmus, såsom en Macintosh.

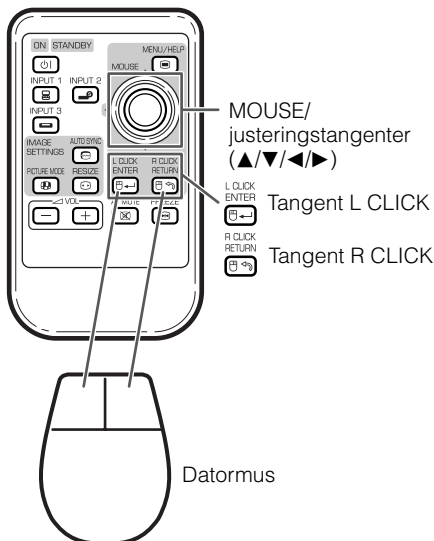

Anm

- Denna funktion kan inte användas vid visning av menyskärmen.

Menyposter

Det följande visar vilka poster som kan ställas in på projektor.

Menyn "Bild"

INPUT 1 (RGB)

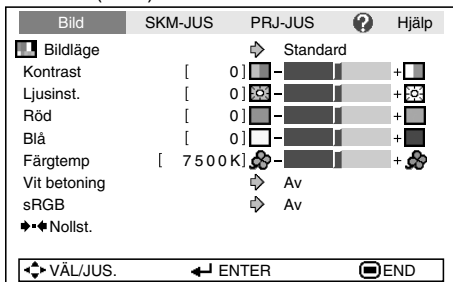

INPUT 1 (Komponent)/INPUT 2/INPUT 3

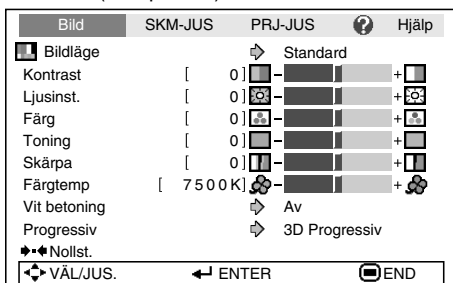

Menyn "SKM - JUS"

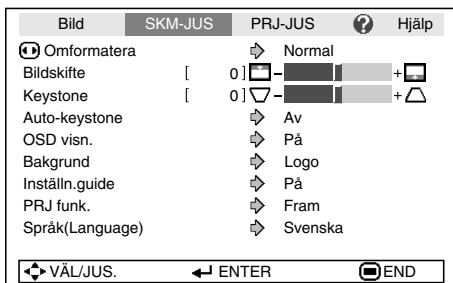

- Menyposterna kan justeras direkt med ikonerna (Bildskifte) och (Omformatera) med respektive tangenter på fjärrkontrollen.

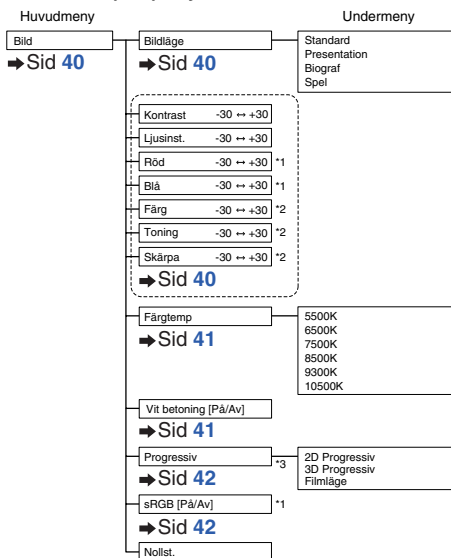

- *1 Poster vid inmatning av RGB-signal via INPUT 1
- *2 Poster vid inmatning av komponentsignal via INPUT 1, eller vid val av INPUT 2 eller INPUT 3
- *3 Poster vid val av INPUT 2 eller INPUT 3

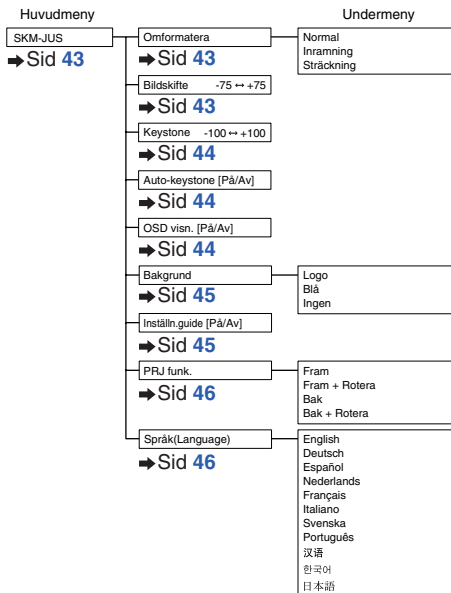

Menyn "SKM - JUS"

Bild	SKM-JUS	PRJ-JUS	Hjälp
Eko-/tyst läge		⇨ På	
Autosök		⇨ På	
Auto Avstängning		⇨ På	
Guideindikatorer		⇨ På	
Systemljud		⇨ På	
Systemlås			

Lamptidtag. (Liv) [0] tim (100%)

⇨ VÅL/JUS. ↵ ENTER END

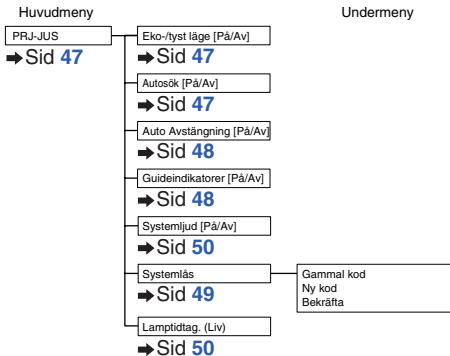

Menyn "Hjälp"

Bild	SKM-JUS	PRJ-JUS	Hjälp
<ul style="list-style-type: none"> • Det finns ingen bild eller ljud. • Vertikala streck eller flimmer förekommer. • Databilden är inte centrerad. • Färgerna är bleka eller dåliga. • Bilden är mörk. • Bilden är förvrängd. • Återställ alla inställningar till grundinställningen. 			

⇨ VÅL ↵ ENTER END

Poster som kan ställas in med menyn "Hjälp"

Menyn "Hjälp" → Sidan 51

- Vertikala streck eller flimmer förekommer
Autosynk.
Justera vertikalt brus.
 - Databilden är inte centrerad.
Justera horisontell brus.
 - Databilden är inte centrerad.
Autosynk.
H.Pos.
V.Pos.
 - Färgerna är bleka eller dåliga.
INPUT 1
Signaltyp: Auto/RGB/Komponent
INPUT 2 eller INPUT 3
Videosystem: Auto/PAL/SECAM/NTSC3.58/NTSC4.43/PAL-M/PAL-N/PAL-60
- * Valbara poster varierar beroende på ingångssignalen och det valda ingångsläget.

Användning av menyskärmen

Menyn kan fylla två funktioner: justering och inställning. (Se sidorna 38 och 39 för inställning av menyposter.)

Drift med projektorn

Tangenterna som används för justering på projektorn tänds när "PRJ-JUS" – "Guideindikatorer" står på "På".

Exempel: När Δ , ∇ och tangenten MENU/HELP tänds på projektorn går det att använda dessa tangenter för operationen ifråga.

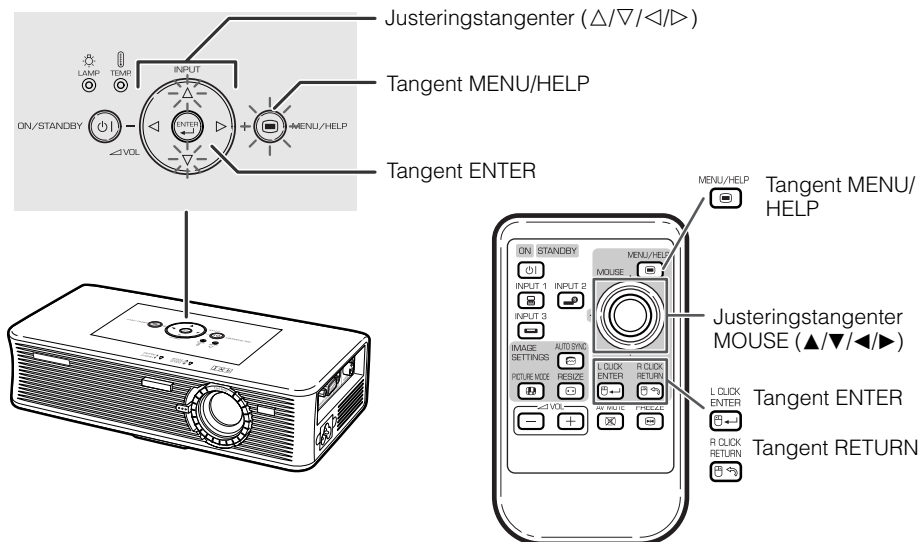

Menyval (justeringar)

Exempel: Justera "Ljusinst."

• Denna operation kan också utföras med tangenterna på själva projektorn.

1

Tryck på MENU.

- Meny skärmen "Bild" för det valda ingångsläget visas.

2

Tryck på \blacktriangleright eller \blacktriangleleft för att visa övriga meny skärmar.

- Den valda meny posten framhävs.

Exempel: Meny skärmen "Bild" i ingångsläget INPUT 1 (RGB)

Meny post

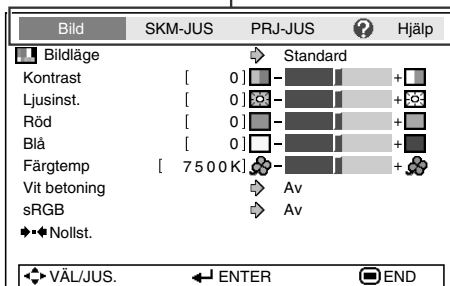

3 Tryck på ▲ eller ▼ för att välja posten du vill justera.

- Den valda posten är framhåvd.

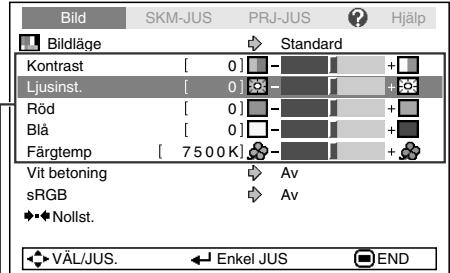

Enskilda justeringsposter

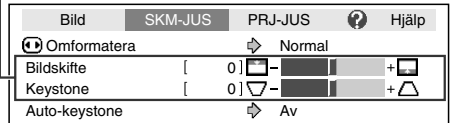

Justering av den projicerade bilden medan du tittar på den

Tryck på ENTER.

- Den valda enskilda justeringsposten (t.ex. "Ljusinst.") visas istället för menyn.
- Vid tryck på ▲ eller ▼ visas följande post ("Röd" efter "Ljusinst.").

Anm

- Tryck på ENTER för att återgå till föregående skärm.

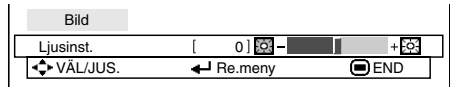

4 Tryck på ◀ eller ▶ för att justera den valda posten.

- Den utförda justeringen lagras.

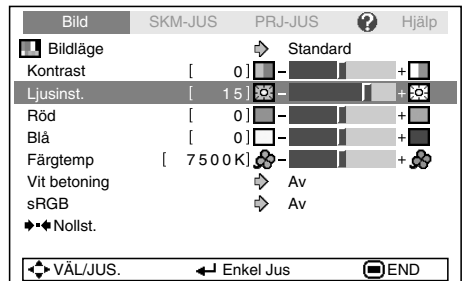

5 Tryck på MENU.

- Menyskärmen försvinner.

Anm

- Tryck på RETURN för att återgå till föregående skärm när menyen visas.

Användning av menyskärmen (Fortsättning)

Menyn kan fylla två funktioner: justering och inställning. (Se sidorna 36 och 37 för inställning av menyposter.)

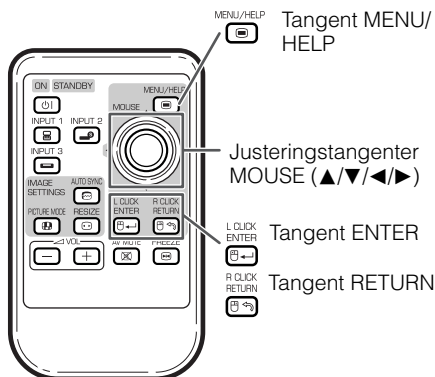

Menyval (inställningar)

Exempel: Inställning av "Bakgrund"

- Denna operation kan också utföras med tangenterna på själva projektorn.

1

Tryck på MENU.

- Menyskärmen "Bild" för det valda ingångsläget visas.

2

Tryck på eller för att visa övriga menyskärmar.

- Den valda menyposten framhävs.

Exempel: Menyskärmen "Bild" i ingångsläget INPUT 1 (RGB)

Menypost

Bild	SKM-JUS	PRJ-JUS	Hjälp
Bildläge		↕ Standard	
Kontrast	[0]		
Ljusinst.	[0]		
Röd	[0]		
Blå	[0]		
Färgtemp	[7500K]		
Vit betoning		↕ Av	
sRGB		↕ Av	
◆◆ Nollst.			
◀ VÅL/JUS. ↵ ENTER ▶ END			

3 Tryck på ▲ eller ▼ för att välja posten du vill ställa in och tryck sedan på ENTER eller ► för att uppvisa delmenyn.

- Den valda posten är framhävd.



Remarque

- Tryck på  RETURN eller ◀ för att återgå till föregående skärm.

4 Tryck på ▲ eller ▼ för att välja inställning av posten som visas i delmenyn.

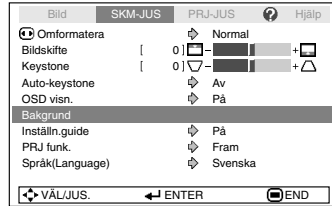
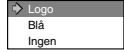
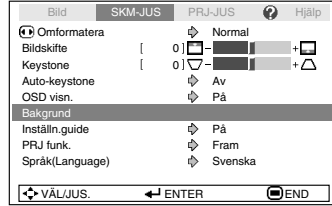

5 Tryck på ENTER.

6 Tryck på MENU.

- Menyskärmen försvinner.

Bildjustering (menyn "Bild")

Det går att justera bilden på önskat sätt med hjälp av menyn "Bild"

Val av bildläge

Menyoperation → Sidan 38

► Exempel: Menyskärmen "Bild" i ingångsläget INPUT 1 (RGB)

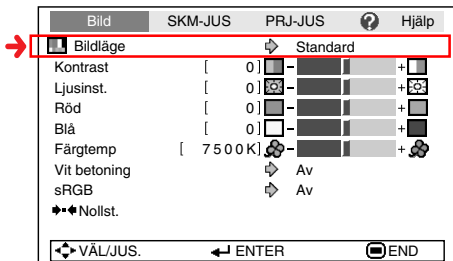

Beskrivning av poster

Valbara poster	Beskrivning
Standard	För standardbild
Presentation	Gör de mörka delarna av bilden ljusare för att förenkla presentationen.
Film	Ger större djup åt de mörka delarna av bilden för att skapa en biografliknande upplevelse.
Spel	För naturlig färgåtergivning vid användning av spel o.dyl.

Anm

- Det går även att trycka på PICTURE MODE på fjärrkontrollen för att välja bildläget. (Se sidan 32.)

Justering av bilden

Menyoperation → Sidan 36

► Exempel: Menyskärmen "Bild" i ingångsläget INPUT 1 (RGB)

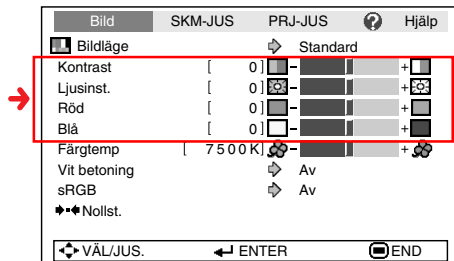

Beskrivning av justeringsbara poster

Justeringsbara poster	Tangent ◀	Tangent ▶
Kontrast	För mindre kontrast.	För större kontrast.
Ljusstyrka	För mindre ljusstyrka.	För större ljusstyrka.
Röd*1	För svagare rött.	För kraftigare rött.
Blå*1	För svagare blått.	För kraftigare blått.
Färg*2	För mindre färgintensitet.	För större färgintensitet.
Toning*2	För att göra hudfärger lilaaktiga.	För att göra hudfärger grönaktiga.
Skärpa*2	För mindre skärpa.	För större skärpa.

*1 Ej justeringsbar/valbar när menyposten "sRGB" står på "På" eller när signalen är en komponentsignal.

*2 Visas inte i ingångsläget RGB.

Anm

- Återställa alla justerade poster genom att välja "Nollst." och sedan trycka på ENTER.

Justering av färgtemperatur

Menyoperation → Sidan 36

► Exempel: Menyskärmen "Bild" i ingångsläget INPUT 1 (RGB)

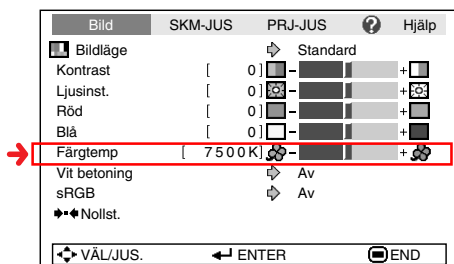

Anm

- Värdena för "Färgtemp" gäller enbart för normala syften.
- "Färgtemp" kan inte ställas in när "sRGB" står på "På".

Beskrivning av poster

Valbara poster	Beskrivning
5500K	Lägre färgtemperatur för en varmare, rödaktig bild som ter sig klart lysande.
6500K	
7500K	
8500K	↕
9300K	Högre färgtemperatur för en svalare, blåaktig bild som ter sig fluorescerande.
10500K	

Framhävning av kontrasten

Denna funktion framhäver de ljusa delarna av bilden för att skapa större kontrast i bilden.

Menyoperation → Sidan 38

► Exempel: Menyskärmen "Bild" i ingångsläget INPUT 1 (RGB)

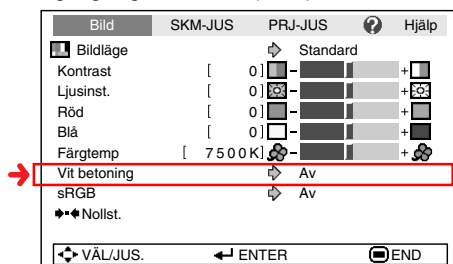

Anm

- Vid användning av denna funktion kan färgen te sig blekare och färgtoningen bli felaktig.
- "Vit betoning" kan inte ställas in när "sRGB" står på "På".

Bildjustering (menyn "Bild") (Fortsättning)

Progressiv

Menyoperation → Sidan 38

► Exempel: Menyskärmen "Bild" i ingångsläget INPUT 2

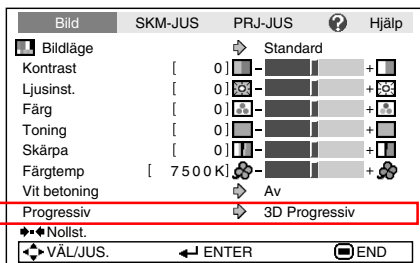

Beskrivning av poster

Valbara poster	Beskrivning
2D Progressiv	Paktisk för att visa snabbt rörliga bilder som sport och action-filmer.
3D Progressiv	Praktisk för att tydligare visa relativt långsamt rörliga bilder som pjäser och dokumentärprogram.
Filmiläge	Återger bilden från filmkällan* tydligare. Visar den optimala bilden för en film förstärkt med tre-två nerdragning (NTSC och PAL60Hz) eller två-två nerdragning (PAL50Hz och SECAM) till progressivt bildläge.

* Filmkällan är en digital videoinspelning med ursprunglig kodning på 24 bildrutor/sekund. Projektorn kan omvandla denna filmkälla till progressiv video på 60 bildrutor/sekund för NTSC och PAL60Hz eller på 50 bildrutor/sekund för PAL50Hz och SECAM för avspelning av en bild med hög upplösning.

Anm

- Med NTSC eller PAL60Hz aktiveras förstärkning med två-tre nerdragning automatiskt när filmkällan matats in, även om läget 3D Progressiv är inställt.
- Skifta över till optimalt läge om bilden är suddig eller utsatt för störningar.
- Vid progressiv inmatning visas inmatningen direkt, så det går inte att välja 2D Progressiv, 3D Progressiv och Filmiläge.

sRGB inställning

Menyoperation → Sidan 38

► Exempel: Menyskärmen "Bild" i ingångsläget INPUT 1 (RGB)

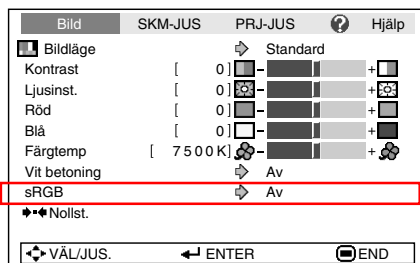

Anm

- En internationell standard för färgåtergivning reglerad av IEC (International Electrotechnical Commission). Då den fasta färgytan bestäms av IEC visas bilderna med en naturlig färgtoning baserad på en ursprunglig bild när "sRGB" står på "På".
- För ytterligare information om funktionen sRGB kan du uppsöka "<http://www.srgb.com/>".
- Posterna "Röd", "Blå", "Färgtemp" och "Vit betoning" kan inte ställas in när "sRGB" står på "På".

Info

- När "sRGB" står på "På" kan bilden bli en aning mörk, men detta tyder inte på fel.

Justering av den projicerade bilden (menyn "SKM - JUS")

Det går att justera den projicerade bilden och annat som ska visas på duken med hjälp av menyn "SKM - JUS".

Inställning av omformateringsläge

Menyoperation → Sidan 38

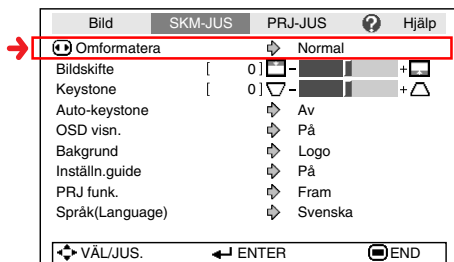

Anm

- Se sidorna 30 och 31 för närmare detaljer om omformateringsläget.
- Omformateringsläget kan också ställas in med RESIZE på fjärrkontrollen. (Se sidan 30.)

Justering av bildposition

Det går att flytta den projicerade bilden i vertikal riktning.

Menyoperation → Sidan 36

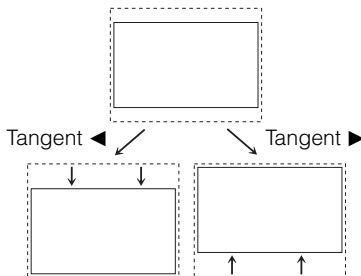
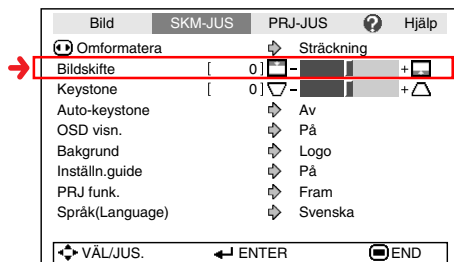

Anm

- Denna post kan inte ställas in när "Omformatera" står på "Normal".
- Välj "0" för att nollställa denna funktion.
- Vid justering av bildskifte står "Keystone" på "0" och "Auto-keystone" på "Av".

Justering av den projicerade bilden (menyn "SKM - JUS") (Fortsättning)

Keystone-korrigerig

När bilden projiceras antingen uppifrån eller nerifrån i en vinkel mot duken kan bilden utsättas för trapetsformad förvrängning. Funktionen för att korrigera en sådan trapetsförvrängning kallas Keystone-korrigerig.

Automatisk Keystone-korrigerig

Ställ "Auto Keystone" i menyn "SKM - JUS" på "På".

Menyoperation → Sidan 38

Manuell Keystone-korrigerig

Ställ "Auto-keystone" i menyn "SKM - JUS" på "Av", välj "Keystone" och justera sedan med skjutstapeln.

Menyoperation → Sidan 36

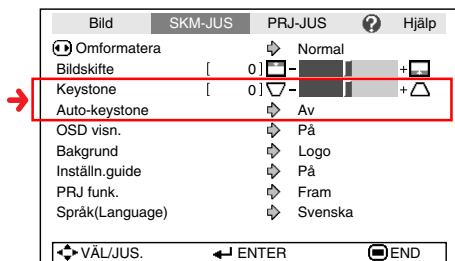

Inställning av skärmvisning

Denna funktion gör det möjligt att skärmeddelanden på eller av.

Menyoperation → Sidan 38

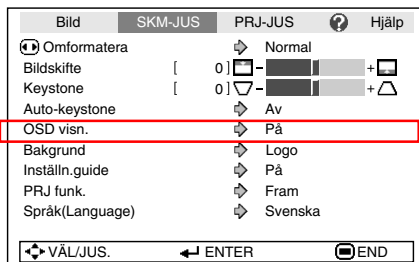

Beskrivning av poster

Valbara poster	Beskrivning
På	All skärmvisning kommer att visas
Av	INGÅNG/VOLYM/AV-DÄMPNING/FRYS/AUTOSYNK./OMFORMATERA/BILD LÅGE/ "En o giltig tangent har tryckts ned." visas inte.

Manuell korrigerig

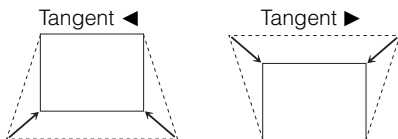

Anm

- Keystone-korrigerig kan justeras i en vinkel upp till cirka ± 13 grader med "Auto-keystone" och upp till cirka ± 15 grader med manuell "Keystone". (när "Omformatera" står på "Normal")
- När duken är lutande eller om bilden är förvrängd ska "Auto-keystone" ställas på "Av".
- "Bildskifte" ställs automatiskt på "0" vid Keystone-korrigerig eller när "Auto Keystone" står på "På".

Val av bakgrundsbild

Menyoperation → Sidan 38

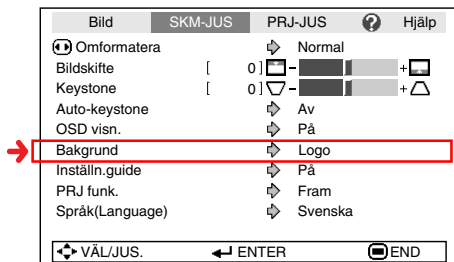

Beskrivning av poster

Valbara poster	Beskrivning
Logotyp	Sharps logotypskärm
Blå	Blå skärm
Ingen	—

Inställning av inställningsguide

Det går att ställa in skärmen för inställningsguide när projektorn håller på att startas.

Menyoperation → Sidan 38

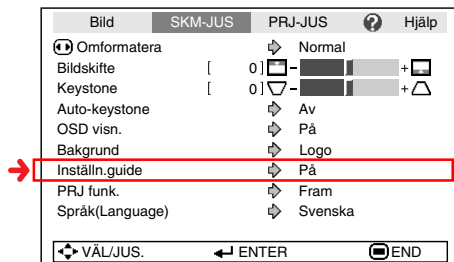

Beskrivning av poster

Valbara poster	Beskrivning
På	Visar inställningsguiden när projektorn slås på.
Av	Visar inte inställningsguiden.

Justering av den projicerade bilden (menyn "SKM - JUS") (Fortsättning)

Omvändning/omkastning av projicerade bilder

Menyoperation → Sidan 38

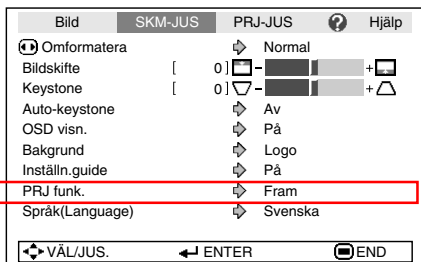

Beskrivning av poster

Valbara poster	Beskrivning
Fram	Projektion från framsidan av duken
Fram + Roter	Projektion med en spegel
Bak	Projektion från dukens baksida eller med en spegel
Bak + Roter	Projektion med en spegel

Val av skärmspråk

Det går att välja skärmspråk för projektorn bland 11 olika språk.

Menyoperation → Sidan 38

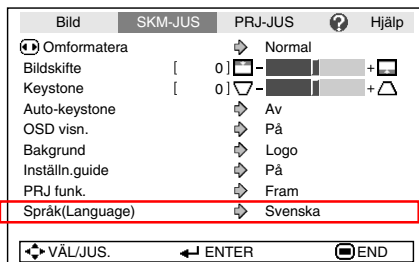

Valbara poster

English
Deutsch
Español
Nederlands
Français
Italiano
Svenska
Português
汉语
한국어
日本語

Inställning av projektorfunktion (menyn "PRJ - JUS")

Menyn "PRJ - JUS" kan användas för att göra bruket av projektorn effektivare.

Eko-/tyst läge

Menyoperation → Sidan 38

Bild	SKM-JUS	PRJ-JUS	Hjälp
Eko-/tyst läge		↔ På	
Autosök		↔ På	
Auto Avstängning		↔ På	
Guideindikatorer		↔ På	
Systemljud		↔ På	
Systemläs		↔ På	

Lamptidtag. (Liv) [0] tim (100%)

VÄL/JUS. ENTER END

Anm

- Denna funktion är förinställd på "Av".
- När "Eko-/tyst läge" står på "På" minskar strömförbrukningen och lampan kan användas längre. (Ljusstyrkan vid projektion blir 10% lägre.)

Beskrivning av poster

Valbara poster	Ljusstyrka	Fläktljud	Strömförbrukning (vid drift med 100 V växelström)	Lampslivslängd
På	Ca. 90%	Låg	177W	Ca. 4.000 timmar
Av	100%	Standard	195W	Ca. 3.000 timmar

Automatisk sökfunktion

Denna funktion letar automatiskt upp och skiftar till rätt ingångsläge för signalerna som mottages när projektorn är påslagen eller vid ett tryck på tangenten INPUT.

Menyoperation → Sidan 38

Bild	SKM-JUS	PRJ-JUS	Hjälp
Eko-/tyst läge		↔ På	
Autosök		↔ På	
Auto Avstängning		↔ På	
Guideindikatorer		↔ På	
Systemljud		↔ På	
Systemläs		↔ På	

Lamptidtag. (Liv) [0] tim (100%)

VÄL/JUS. ENTER END

Anm

När "Autosök" står på "På"

- Projektorn väljer automatiskt tillgänglig ingångskälla.
- Om två eller fler ingångssignaler upptäcks väljer projektorngångskälla i ordningen INGÅNG 1 → INGÅNG 2 → INGÅNG 3 vid ett tryck på INPUT (Δ/∇) på projektorng.
- När "Autosök" står på "På" ska du trycka på INPUT 1, INPUT 2 eller INPUT 3 på fjärrkontrollen för att välja ett ingångsläge utöver det ingångsläge som valdes på projektorng.
- När "Autosök" står på "Av" ändras ingångsläget i ordningen →INGÅNG 1 ↔INGÅNG 2 ↔INGÅNG 3 vid tryck på INPUT (Δ/∇) på projektorng.

Inställning av projektorfunktion (menyn "PRJ - JUS") (Fortsättning)

Funktion för automatiskt strömavslag

Menyoperation → Sidan 38

Bild	SKM-JUS	PRJ-JUS	Hjälp
Eko-/tyst läge		↕ På	
Autosök		↕ På	
Auto Avstängning		↕ På	
Guideindikatorer		↕ På	
Systemljud		↕ På	
Systemlås			

Lamptidtag. (Liv) [0] tim (100%)

VÄL/JUS. ENTER END

Inställning av lysdioderna för vägledning

Menyoperation → Sidan 38

Bild	SKM-JUS	PRJ-JUS	Hjälp
Eko-/tyst läge		↕ På	
Autosök		↕ På	
Auto Avstängning		↕ På	
Guideindikatorer		↕ På	
Systemljud		↕ På	
Systemlås			

Lamptidtag. (Liv) [0] tim (100%)

VÄL/JUS. ENTER END

Beskrivning av poster

Valbara poster	Beskrivning
På	Projektorn ställs automatiskt i beredskapsläge om ingen insignal avkännts på över 15 minuter.
Av	Automatiskt strömavslag aktiveras inte.

Beskrivning av poster

Valbara poster	Beskrivning
På	Indikatorerna för driftsvägledning och tangenterna som ska användas tänds.
Av	Inga indikatorer eller tangenter för driftsvägledning blinkar eller tänds.

Anm

- När funktionen för automatiskt strömavslag står på "På" visas meddelandet "Antar STANDBY-läge om X min." 5 minuter innan projektorn ställs i beredskapsläge för att upplysa om detta.

Funktion för systemlås

Denna funktion förhindrar otillåtet bruk av projektorn. När funktionen är aktiverad måste användaren mata in rätt tangentkod för att kunna slå på projektorn. **Vi rekommenderar att du förvarar tangentkoden på ett ställe där endast bemyndigade personer kan komma åt den.**

Info

- Om du råkar tappa eller glömma din tangentkod ska du kontakta en av Sharp auktoriserad projektorhandlare eller serviceverkstad (se sidan 62). Även om produktens garanti fortfarande är giltig tas det ut en viss avgift för att nollställa tangentkoden.

Menyoperation → Sidan 38

Bild	SKM-JUS	PRJ-JUS	?	Hjälp
Eko-/tyst läge		↔		På
Autosök		↔		På
Auto Avstängning		↔		På
Guideindikatorer		↔		På
Systemljud		↔		På
 Systemlås				

Inställning/ändring av tangentkod

1 Tryck på de 4 tangenterna på fjärrkontrollen eller projektorn för att mata in den förinställda tangentkoden under “Gammal kod”.

- Vid inställning av tangentkoden för första gången ska du trycka fyra gånger på  på projektorn.

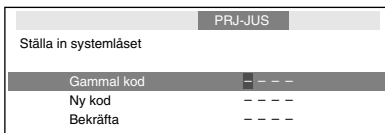

PRJ-JUS

Ställa in systemlåset





Gammal kod	- - - -
Ny kod	- - - -
Bekräfta	- - - -

Anm

- Vid inmatning av fel tangentkod återgår markören till det första tecknet under “Gammal kod”.
- Den förinställda tangentkoden är 4  tangenterna på projektorn. Inmatningsskärmen för tangentkod visas inte när denna tangentkod är inställd.

2 Tryck på 4 tangenter på fjärrkontrollen eller projektorn för att mata in den nya tangentkoden under “Ny kod”.

Anm

- Följande tangenter kan inte användas för tangentkoden:
 -  ON/STANDBY
 -  ENTER
 -  RETURN
 -  MENU/HELP
- Systemlåsfunktionen betraktar varje tangent på fjärrkontrollen eller på projektorn som en enskild tangent, även om de har samma tangentnamn. Ställ in tangentkoden med tangenterna endast på projektorn eller endast på fjärrkontrollen. Blanda aldrig de två tangentuppsättningarna.

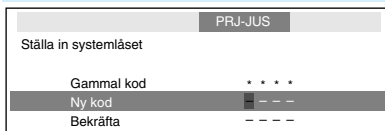

PRJ-JUS

Ställa in systemlåset

Gammal kod	* * * *
Ny kod	- - - -
Bekräfta	- - - -

3 Mata in samma tangentkod när “Bekräfta” visas.

Anm

Visa inte inmatningsskärmen för tangentkod när projektorns slås på

- Tryck fyra gånger på  på projektorn i steg 2 och 3 ovan.

När systemlåset är inställt

- När systemlåset är inställt visas en inmatningsskärm för tangentkod efter att strömmen slagits på. Mata in rätt tangentkod för att starta projektorn.

Inmatningsskärm för tangentkod



Systemlås

	- - - -
--	---------

Inställning av bekräftelseljud

Menyoperation → Sidan 38

Bild	SKM-JUS	PRJ-JUS	Hjälp
Eko-/tyst läge	⇄	På	
Autosök	⇄	På	
Auto Avstängning	⇄	På	
Guideindikatorer	⇄	På	
Systemljud	⇄	På	
Systemläs			

Lamptidtag. (Liv) [0] tim (100%)

VÄL/JUS. ENTER END

Beskrivning av poster

Valbara poster	Beskrivning
På	Ett bekräftelseljud hörs när projektorn slås på/av.
Av	Inget bekräftelseljud hörs.

Kontroll av lampans tillstånd

Det går att bekräfta lampans samlade brukstid och återstående livslängd (i procent).

Menyoperation → Sidan 36

Bild	SKM-JUS	PRJ-JUS	Hjälp
Eko-/tyst läge	⇄	På	
Autosök	⇄	På	
Auto Avstängning	⇄	På	
Guideindikatorer	⇄	På	
Systemljud	⇄	På	
Systemläs			

Lamptidtag. (Liv) [0] tim (100%)

VÄL/JUS. ENTER END

Beskrivning av lampans livslängd

Villkor för lampbruk	Återstående lamplivslängd		
	"Liv"(Livslängd)	100%	5%
Användning endast när Eko-/tyst läge är "På"	Ca. 4.000 timmar	Ca. 200 timmar	
Användning endast när Eko-/tyst läge är "Av"	Ca. 3.000 timmar	Ca. 150 timmar	

Anm

- Vi rekommenderar byte av lampen när dess återstående livslängd sjunkit till 5%. Kontakta en av Sharp auktoriserad projektorhandlare eller serviceverkstad för lampbytet.
- Livslängden kan variera beroende på bruksförhållandena.

Felsökning med menyn "Hjälp"

Denna funktion råder dig att lösa problem under användning.

Visning av menyskärmen "Hjälp"

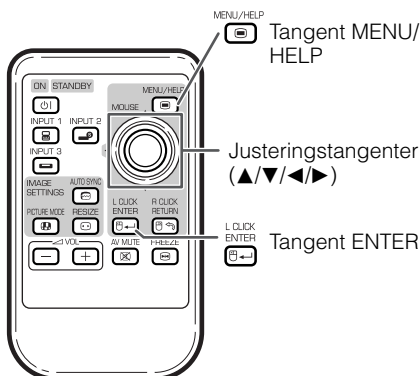

Exempel: När bildflimmer uppträder
Operation att åtgärda bildflimmer vid projektion av datorns RGB-signal.

1 Tryck på MENU/HELP.

2 Tryck på eller för att välja "Hjälp" och tryck sedan på ENTER.

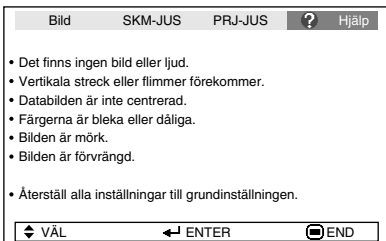

3 Tryck på eller för att välja "Vertikala streck eller flimmer förekommer." på menyn Hjälp och tryck sedan på ENTER.

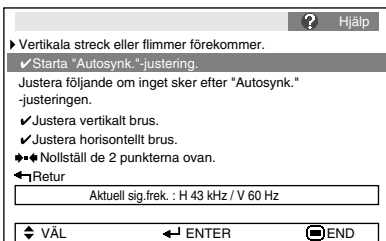

4 Välj "Starta "Autosynk."-justering." och tryck sedan på ENTER.

5 Om bilden inte förbättras ska du välja "Justera horisontellt bruks." och sedan trycka på ENTER.

6 Tryck på eller för att justera.

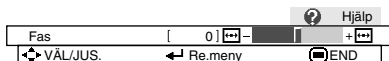

Anm

- Det går att justera posterna med kryssmärkena (✓).
- Beroende på den projicerade bilden kan det hända att vissa poster i hjälpmenyn inte visas.
- Om problemet ej går att lösa ska du anlita "Felsökning" (se sidorna 60 och 61).

Underhåll

Rengöring av projektorn

- Var noga med att koppla ut nätkabeln före rengöring av projektorn.
- Höljet och driftspanelen är tillverkade av plast. Använd inte bensol eller thinner då dessa medel kan fräta bort ytbehandlingen.
- Använd inte flyktiga lösningar såsom insektmedel nära projektorn. Placera inte föremål av gummi eller plast på projektorn under långa perioder. Vissa beståndsdelar i plast kan orsaka skador på projektorns ytbehandling.

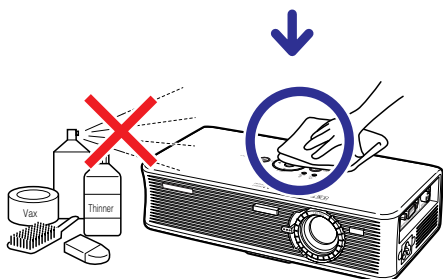

- Torka försiktigt av smuts med en torr, mjuk trasa.
- När det förekommer fläckar som är svåra att få bort ska du fukta trasan i en lösning av vatten och ett mildt rengöringsmedel och sedan vrida ur trasan ordentligt. Kraftiga rengöringsmedel kan missfärga, skrapa eller skada ytbehandlingen på projektorn. Testa genom att utföra en provrengöring på en liten, obetydlig del av projektorn.

Rengöring av objektivet

- Använd en separat inköpt blåsborste eller linsrengöringspapper (avsett för glasögon och kameralinser) för att rengöra objektivet. Använd inte några flytande rengöringsmedel då dessa kan fräta bort filmbeläggningen på objektivytan.
- Akta dig för att skrapa eller slå på objektivet då dess yta lätt kan utsättas för skador.

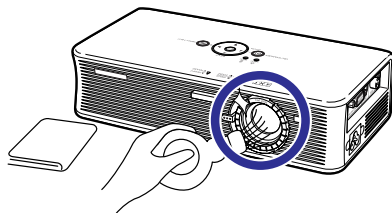

Rengöring av luftutsläpp och luftintag

- Använd en dammsugare för att avlägsna damm från luftutsläppen och luftintagen.

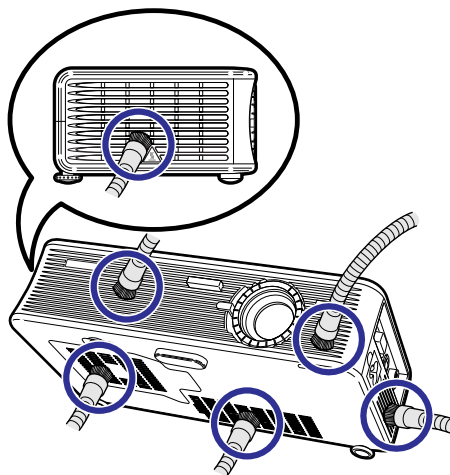

Underhållsindikatorer

- Varningsljusen (tangent ON/STANDBY, lampindikator och temperaturvarningsindikator) på projektorn anger problem inuti projektorn.
- Om ett problem uppstår tänds antingen temperaturvarningsindikatorn eller lampindikatorn i rött, och projektorn ställs i beredskapsläge. Efter att projektorn ställts i beredskapsläge ska du utföra åtgärderna nedan.

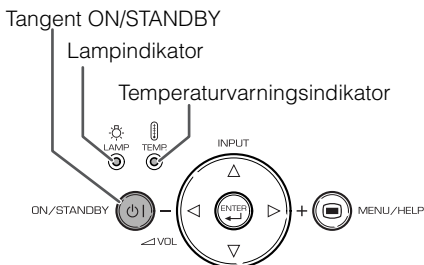



Angående temperaturvarningsindikatorn



Om temperaturen inuti projektorn börjar stiga beroende på blockerade intag eller utsläpp eller den aktuella placeringen tänds "TEMP." i bildens nedre vänstra hörn. Om temperaturen fortsätter att stiga slås lampan av och temperaturvarningsindikatorn börjar blinka, kylfläkten är igång i 90 sekunder till och sedan ställs projektorn i beredskapsläge. När "TEMP." visas ska du utföra åtgärderna som beskrivs på sidan [54](#).

Angående lampindikatorn





- När lampans återstående livslängd minskat till 5% visas  (gul) och "Byt lampa" på skärmen. När procentalet nått 0% ändras detta till  (röd), lampan släcks automatiskt och projektorn ställs automatiskt i beredskapsläge. Lampindikatorn tänds nu i rött.
- **Projektorn slås inte på när du försöker slå på den en fjärde gång utan att ha bytt lampa.**

Underhållsindikatorer (Fortsättning)

	Underhållsindikator		Problem	Orsak	Tänkbar lösning
	Normal	Onormal			
Temperaturvarningsindikator	Av	Röd på (Beredskap)	Den interna temperaturen är onormalt hög.	• Blockerat luftintag	• Placera projektorn på ett ställe med bättre ventilation. (Se sidan 8 .)
				• Kylfläkten skadad • Internt kretsfel • Igentäppt luftintag	• Ta med projektorn till en av Sharp auktoriserad projektorhandlare eller serviceverkstad (se sidan 62) för reparation.
Lampindikator	Grön på (Grön blinkar när lampan värms upp.)	Röd på	Lampan tänds inte.	• Lampan slocknar på ett onormalt sätt.	• Koppla bort nätkabeln från vägguttaget och anslut den sedan på nytt.
		Röd på (Beredskap)	Dags att byta lampan. Lampan tänds inte.	• Återstående lampslivlängd är högst 5%. • Lampan är utbränd • Fel på lampkretsen	• But försiktigt lampan. (Se sidan 56 .) • Ta med projektorn till en av Sharp auktoriserad projektorhandlare eller serviceverkstad (se sidan 62) för reparation. • Var ytterst försiktig vid byte av lampan. • Sätt fast locket ordentligt.
Tangent ON/STANDBY	Grön på/ Röd på	Röd blinkar	Strömindikatorn blinkar i rött när projektorn är påslagen.	• Lampenhetens lock står öppet.	• Om strömindikatorn blinkar i rött även efter att lampenhetens lock är fastsatt ordentligt ska du kontakta en av Sharp auktoriserad projektorhandlare eller serviceverkstad (se sidan 62) för rådgivning.

Info

- Om temperaturvarningsindikatorn har tänts och projektorn ställts i beredskapsläge ska du utföra de tänkbara lösningarna ovan och sedan vänta tills projektorn svalnat ordentligt innan du ansluter nätkabeln och slår på strömmen igen. (Minst 10 minuter.)
- Lampindikatorn tänds i rött och lampan tänds kanske inte om strömmen plötsligt slås av beroende på ett strömavbrott eller liknande medan projektorn används och strömmen sedan återställs strax därefter. I detta fall ska du koppla ur nätkabeln från vägguttaget, ansluta den på nytt och sedan slå på strömmen igen.
- Om du vill rengöra luftintag och luftutsläpp medan projektorn används ska du trycka på  ON/STANDBY på projektorn eller  ON/STANDBY på fjärrkontrollen för att ställa projektorn i beredskapsläge. Vänta tills kylfläkten har stoppats och rengör sedan.
- Kylfläkten håller den interna temperaturen i projektorn konstant och regleras automatiskt. Ljudet från kylfläkten kan ändras under användning beroende på att fläktens hastighet ändras, men detta tyder inte på fel.
- Koppla inte ur nätkabeln efter att projektorn ställts i beredskapsläge om kylfläkten fortfarande snurrar. Kylfläkten är igång i cirka 90 sekunder.

Angående lampan

Lampa

- Vi rekommenderar byte av lampan (inköps separat) när dess återstående livslängd minskat till högst 5% eller när du märker en påtaglig försämring av bild- och färgkvalitet. Lampans återstående livslängd (i procent) kan kontrolleras med skärmvisning (se sidan 50).
- Köp en ny lampa av typ AN-XR1LP från affären där produkten köptes eller från en Sharp projektorhandlare eller serviceverkstad.

VIKTIGT FÖR KUNDER I USA:

Lampan som medföljer projektorn täcks av 90 dagars garanti för delar och servicearbete. All service på projektorn som utförs under denna garantiperiod, inklusive lampbyte, ska överlåtas till en auktoriserad Sharp-projektorhandlare eller serviceverkstad. För mer information om närmaste auktoriserade Sharp-projektorhandlare eller serviceverkstad kan du ringa avgiftsfritt till: 1-888-GO-SHARP (1-888-467-4277).

ENBART USA

Att observera angående lampan

- Denna projektor använder en tryckluftsfylld kvicksilverlampa. Ett högt ljud kan antyda fel på lampan. Lampan kan bli felaktig på olika sätt: kraftiga slag, felaktig nedkyllning, repor på ytan eller helt enkelt beroende på att lampan är utbränd. Den förväntade livslängden kan variera mellan enskilda lampor och/eller de omgivande förhållande och hur ofta lampan används. Tänk på att ett fel på lampan kan göra att den spricker.
- När indikatorn för lampbyte och dess ikon på skärmen är tända bör du byta ut lampan mot en ny omedelbart, även om lampan tycks fungera normalt.
- Skulle lampan råka spricka finns det risk för att glasskärvor sprids inuti projektorn. Om du misstänker detta bör du kontakta en av Sharp auktoriserad projektorhandlare eller serviceverkstad för att få den skadade lampan utbytt.
- Skulle lampan råka spricka finns det risk för att det finns glasskärvor inuti lamphuset eller att gasen som återfinns i lampan blåses ut i rummet via luftutsläppen. Då gasen i denna lampa inkluderar kvicksilver ska du vädra ur rummet ordentligt och akta dig för att utsätta dig för gasen. Uppsök läkare omedelbart om du råkar inandas gasen.

Byte av lampan

- Ta inte bort lampenheten från projektorn strax efter användning. Lampan är väldigt het och kan orsaka brännskador.
 - **Byt sedan lampa genom att noga följa anvisningarna i detta avsnitt. * Det går även att få lampan utbytt av en av Sharp auktoriserad projektorhandlare eller serviceverkstad.**
- * Om den nya lampan inte tänds efter lampbyte ska du ta med projektorn till en av Sharp auktoriserad projektorhandlare eller serviceverkstad för reparation.

Angående lampan (Fortsättning)

Urtagning och isättning av lamphenheten

Info

- Ta ur lamphenheten genom att fatta tag i handtaget. Rör inte vid lampans glasyta eller insidan av projektorn.
- Var noga med att följa nedanstående steg för att undvika personskador och skador på lampan.
- Lossa inte några skruvar utöver de på lamphenhetens lock och lamphenheten.

Extra tillbehör

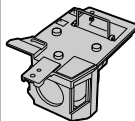

Lamphenhet AN-XR1LP

- 1 Tryck på  ON/STANDBY på projektorn eller  ON/STANDBY på fjärrkontrollen för att ställa projektorn i beredskapsläge.**

- Vänta tills kylfläkten har stoppats.



Varning!

- Ta inte bort lampanheten från projektorn strax efter användning. Lampan och delarna runt lampan är väldigt heta och kan orsaka brännskador.

- 2 Koppla ur nätkabeln.**

- Koppla bort nätkabeln från vägguttaget.
- Låt lamphenheten ligga tills den svalnat ordentligt (cirka 1 timme).

- 3 Ta av lamphenhetens lock.**

- Vänd projektorn upp och ned. Lossa användarskruven (1) som håller lamphenhetens lock på plats. Ta av lamphenhetens lock (2).

Tangent ON/STANDBY

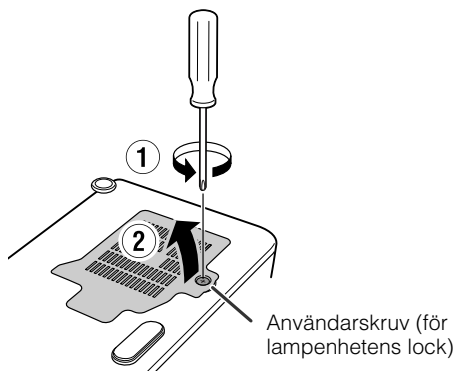
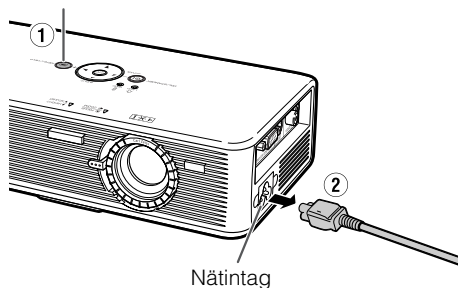

4 Ta ur lampenheten.

- Lossa fästskruvorna på lampenheten. Håll lampenheten i handtaget och dra den i pilens riktning. Håll lampenheten vågrätt och undvik att luta den.

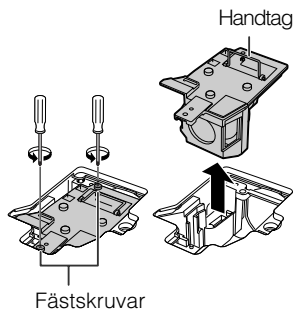

5 Sätt i den nya lampenheten.

- Tryck in lampenheten ordentligt i lampenhetens fack. Dra sedan åt fästskruvorna.

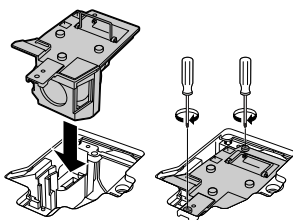

6 Sätt tillbaka lampenhetens lock.

- Anpassa fliken på lampenhetens lock (1) och sätt det på plats genom att trycka på fliken (2) för att låsa det. Dra sedan åt användarskruven (3) för att fästa locket på plats.

Info

- Om lampenheten och dess lock inte är korrekt fastsatta går det inte att slå på projektorn, även om nätkabeln är ansluten.

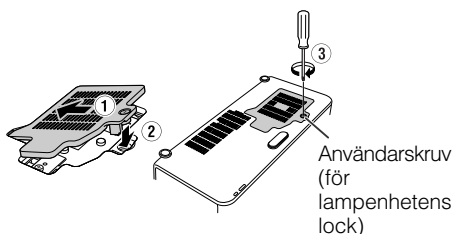

Nollställning av lamptid

Nollställ lamptiden efter byte av lampan.

Info

- Nollställ lamptiden enbart efter byte av lampan. Om du nollställer lamptiden och fortsätter använda samma lampa finns det risk för att lampan skadas eller exploderar.

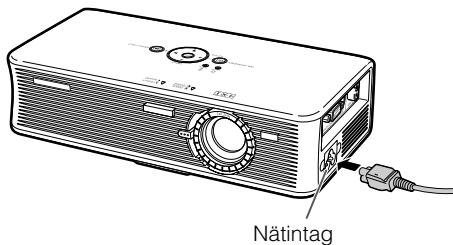

1 Anslut nätkabeln.

- Anslut nätkabeln till nätintaget på projektorn.

2 Nollställ lamptiden.

- Håll \ominus MENU, \ominus ENTER och ∇ på projektorn intryckta och tryck samtidigt på \odot ON/STANDBY på projektorn.
- "LAMP 0000H" visas, vilket anger att lamptiden är nollställd.

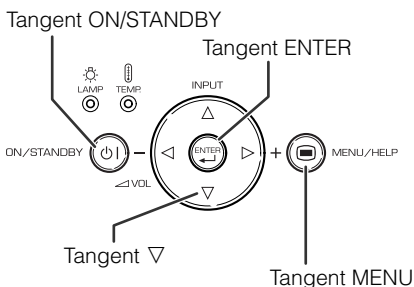



Tilldelning för anslutningsstift

Uttag INPUT 1 för RGB-signal: 15-stiftig mini D-sub honkontakt

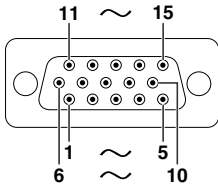

RGB ingång

1. Videoingång (röd)
2. Videoingång (grön/synkroniserad på grön)
3. Videoingång (blå)
4. Ej ansluten
5. Ej ansluten
6. Jord (röd)
7. Jord (grön/synkroniserad på grön)
8. Jord (grön/synkroniserad på grön)
9. Ej ansluten
10. JORD
11. Ej ansluten
12. Dubbelriktad data
13. Horisontel synksignal: TTL nivå
14. Horisontel synksignal: TTL nivå
15. Datalocka

Komponentingång

1. PR (CR)
2. Y
3. PB (CB)
4. Ej ansluten
5. Ej ansluten
6. Jord (PR)
7. Jord (PR)
8. Jord (PB)
9. Ej ansluten
10. Ej ansluten
11. Ej ansluten
12. Ej ansluten
13. Ej ansluten
14. Ej ansluten
15. Ej ansluten

Uttag USB: 4-stiftig USB honkontakt av B-typ

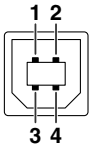

Signal	Signalnamn
1. SG	JORD
2. USB+	USB data+
3. VCC	USB ström
4. USB-	USB data-

Tabell över datorkompatibilitet

Dator

- Flerfaldigt signalstöd
Horisontell frekvens: 15-70 kHz,
Vertikal frekvens: 45-85 Hz,
Bildpunktsklocka: 12-108 MHz
Synksignal: Kompatibel med TTL nivå
- Kompatibel med synk på grön signal
- Kompatibel med SXGA+, SXGA och XGA i intelligent komprimering
- Intelligent komprimering och omformeringsteknik för expansionssystem

Här följer en lista över lägen som överensstämmer med VESA. Denna projektor stöder dock även andra signaler som inte är VESA normer.

PC/MAC/WS	Upplösning	Horisontell frekvens (kHz)	Vertikal frekvens (Hz)	VESA norm	Skärm		
					XR-1S		
PC	VGA	640 × 350	27,0	60	✓	Uppskala	
			31,5	70			
			37,5	85			
		640 × 400	27,0	60	✓		
			31,5	70			
			37,9	85			
	640 × 480	720 × 350	27,0	60	✓		
			31,5	70			
			37,9	85			
		720 × 400	27,0	60	✓		
			31,5	70			
			37,9	85			
	SVGA	800 × 600	26,2	50	✓	Sann	
			31,5	60			
			34,7	70			
			37,9	72			
			37,5	75			
			43,3	85			
		XGA	1.024 × 768	31,4	50	✓	Intelligent komprimering
				35,1	56		
				37,9	60		
				46,6	70		
				48,1	72		
				46,9	75		
SXGA	1.152 × 864	53,7	85	✓			
		40,3	50				
		48,4	60				
		56,5	70				
		60,0	75				
		68,7	85				
MAC 13"	VGA	640 × 480	34,9	67	Uppskala		
MAC 16"	SVGA	832 × 624	49,7	75	Intelligent komprimering		
MAC 19"	XGA	1.024 × 768	60,2	75			
MAC 21"	SXGA	1.152 × 870	68,7	75			







Anm

- Denna projektor kan kanske inte visa bilder från en notebook-dator i samtidigt (CRT/LCD) läge. Om detta inträffar ska du slå av skärmen på notebook-datorn och utmata den visade datan i läget "CRT only". Detaljer om ändring av visningsläge återfinns i notebook-datorns bruksanvisning.
- När projektorn mottager VGA-signaler av formatet 640 × 350 VESA visas "640 × 400" på skärmen.

DTV

Signal	Horisontell frekvens (kHz)	Vertikal frekvens (Hz)
480I	15,7	60
480P	31,5	60
540P	33,8	60
576I	15,6	50
576P	31,3	50
720P	45,0	60
1035I	28,1	50
1035I	33,8	60
1080I	28,1	50
1080I	33,8	60

Felsökning

Problem	Kontrollera	Sidan
 <p>Ingen bild och inget ljud eller projektorn startas inte.</p>	<ul style="list-style-type: none"> • Projektorns nätkabel är inte ansluten till vägguttaget. 	25
	<ul style="list-style-type: none"> • Strömen till den anslutna utrustningen är avslagen. 	–
	<ul style="list-style-type: none"> • Fel ingångsläge är valt. 	29
	<ul style="list-style-type: none"> • Kablarna felaktigt anslutna till projektorn. 	23, 24, 25
	<ul style="list-style-type: none"> • Batteriet i fjärrkontrollen är urladdat. 	14, 15
	<ul style="list-style-type: none"> • Extern utmatning har inte ställts in vid anslutning av en notebook-dator. • Lampenhetens lock är inte fastsatt ordentligt. 	23 56, 57
 <p>Ljudet hörs men ingen bild visas (eller bilden är mörk).</p>	<ul style="list-style-type: none"> • Kablarna felaktigt anslutna till projektorn. 	23, 24, 25
	<ul style="list-style-type: none"> • "Ljusinst" står i minimal position. 	40
 <p>Färgen är blek eller bristfällig.</p>	<ul style="list-style-type: none"> • Bildjustering har utförts felaktigt. 	40
	<p>(Endast videoingång)</p> <ul style="list-style-type: none"> • Videoingångssystemet är inställt felaktigt. 	51
 <p>Bilden är suddig; störningar uppträder.</p>	<ul style="list-style-type: none"> • Justera fokusen. 	27
	<ul style="list-style-type: none"> • Projektionsavståndet överstiger fokusomfånget. 	20
	<p>(Endast dateringång)</p> <ul style="list-style-type: none"> • Utför justering av "Finsynk" ("Klocka") • Utför justering av "Finsynk" ("Fas") 	51 51
	<ul style="list-style-type: none"> • Beroende på datorn kan det uppträda störningar. 	–
 <p>Bilden visas men inget ljud hörs.</p>	<ul style="list-style-type: none"> • Kablarna felaktigt anslutna till projektorn. 	23, 24, 25
	<ul style="list-style-type: none"> • Volymen står i minimiläget. 	29
<p>Ett underligt ljud hörs ibland från höljet.</p>	<ul style="list-style-type: none"> • Om bilden är normal beror ljudet på krympande hölje orsakad av ändringar i rumstemperaturen. Detta påverkar dock inte drift eller prestanda. 	–
<p>Underhållsindikatorerna på projektorn tänds eller blinkar i rött.</p>	<ul style="list-style-type: none"> • Se "Underhållsindikatorer". 	54

Problem	Kontrollera	Sidan
Bilden är grön för INPUT 1 COMPONENT.	<ul style="list-style-type: none"> • Ändra inställning för ingångssignal. 	51
Bilden är skär (inte grön) för INPUT 1 RGB.		
Bilden är för ljus och vitaktig.	<ul style="list-style-type: none"> • Bildjustering har utförts felaktigt. 	40
Kylfläkten blir högljudd.	<ul style="list-style-type: none"> • Kylfläkten snurrar snabbare när temperaturen inuti projektorn stiger. 	–
Lampan tänds inte efter att projektorn slagits på.	<ul style="list-style-type: none"> • Lampindikatorn är tänd i rött. • Byt ut lampan. 	53
Lampan slås plötsligt av under projektion		
Bilden flimrar då och då.	<ul style="list-style-type: none"> • Kablarna felaktigt anslutna till projektorn, eller den anslutna utrustningen fungerar felaktigt. • Byt lampa om detta inträffar ofta. 	23, 24, 25, 51, 56
Det tar lång tid innan lampan slås på.	<ul style="list-style-type: none"> • Lampan behöver bytas förr eller senare. • Byt för säkerhets skull ut lampan även om den inte är utbränd. 	56
Bilden är mörk.		

Om du behöver hjälp från SHARP

Om du stöter på problem under uppsättningen eller användning av projektorn, bör du först försöka lösa problemet enligt anvisningarna i avsnittet "Felsökning" på sid 60 och 61. Om bruksanvisningen inte kan hjälpa dig lösa problemet, bör du kontakta någon av SHARPs serviceavdelningar nedan.

USA	Sharp Electronics Corporation 1-888-GO-SHARP (1-888-467-4277) lcdsupport@sharpsec.com http://www.sharplcd.com	Benelux	SHARP Electronics Benelux BV 0900-SHARPCE (0900-7427723) Nederland 9900-0159 Belgium http://www.sharp.nl http://www.sharp.be http://www.sharp.lu
Kanada	Sharp Electronics of Canada Ltd. (905) 568-7140 http://www.sharp.ca	Australien	Sharp Corporation of Australia Pty. Ltd. 1300-135-022 http://www.sharp.net.au
Mexiko	Sharp Electronics Corporation Mexico Branch (525) 716-9000 http://www.sharp.com.mx	Nya Zeeland	Sharp Corporation of New Zealand (09) 634-2059, (09) 636-6972 http://www.sharpnz.co.nz
Latinamerika	Sharp Electronics Corp. Latin American Group (305) 264-2277 www.servicio@sharpsec.com http://www.siempresharp.com	Singapore	Sharp-Roxy Sales (S) Pte. Ltd. 65-226-6556 ckng@srs.global.sharp.co.jp http://www.sharp.com.sg
Tyskland	Sharp Electronics (Europe) GMBH 01805-234675 http://www.sharp.de	Hong Kong	Sharp-Roxy (HK) Ltd. (852) 2410-2623 dcmktg@srs.global.sharp.co.jp http://www.sharp.com.hk
Storbritannien	Sharp Electronics (U.K.) Ltd. 0161-205-2333 cic@sharp-uk.co.uk http://www.sharp.co.uk	Taiwan	Sharp Corporation (Taiwan) 0800-025111 http://www.sharp-scot.com.tw
Italien	Sharp Electronics (Italy) S.P.A. (39) 02-89595-1 http://www.sharp.it	Malaysia	Sharp-Roxy Sales & Service Co. (60) 3-5125678
Frankrike	Sharp Electronics France 01 49 90 35 40 hotlinecd@sef.sharp-eu.com http://www.sharp.fr	UAE	Sharp Middle East Fze 971-4-81-5311 helpdesk@smef.global.sharp.co.jp
Spanien	Sharp Electronica Espana, S.A. 93 5819700 sharplcd@sees.sharp-eu.com http://www.sharp.es	Thailand	Sharp Thebnakorn Co. Ltd. 02-236-0170 svc@stcl.global.sharp.co.jp http://www.sharp-th.com
Schweiz	Sharp Electronics (Schweiz) AG 0041 1 846 63 11 cattaneo@sez.sharp-eu.com http://www.sharp.ch	Korea	Sharp Electronics Incorporated of Korea (82) 2-3660-2002 lcd@sharp-korea.co.kr http://www.sharpkorea.co.kr
Sverige	Sharp Electronics (Nordic) AB (46) 8 6343600 vision.support@sen.sharp-eu.com http://www.sharp.se	Indien	Sharp Business Systems (India) Limited (91) 11- 6431313 service@sharp-oa.se
Österrike	Sharp Electronics Austria (Ges.m.b.H.) 0043 1 727 19 123 pogats@sea.sharp-eu.com http://www.sharp.at		

Tekniska data

Produkttyp	Projektor
Modell	XR-1S
Videosystem	NTSC3.58/NTSC4.43/PAL/PAL-M/PAL-N/PAL-60/SECAM/DTV480I/DTV480P/DTV540P/DTV576I/DTV576P/DTV720P/DTV1035I/DTV1080I/DTV1080I-50
Visningsmetod	Single Chip Digital Micromirror DeviceTM (DMDTM) från Texas Instruments
DMD-panel	Panelstorlek: 0,55" (13,7 mm) (8,2 [H] × 10,9 [B] mm), 1 chip SVGA DMD
Objektiv	Antal bildpunkter: 480.000 bildpunkter (800 [H] × 600 [V])
Projektionslampa	1-1,16 × zoomobjektiv, F2,60–2,84, f = 19,3–22,6 mm
Komponent	Likströmslampa på 150 W
ingångssignal (INPUT 1)	15-stiftig mini D-sub kontakt Y: 1,0 Vp-p, negativ synk, 75 Ω avslutad P _B : 0,7 Vp-p, 75 Ω avslutad P _R : 0,7 Vp-p, 75 Ω avslutad
Horisontell upplösning	520 TV-linjer (DTV720P)
Dator RGB	15-stiftig mini D-sub kontakt
ingångssignal (INPUT 1)	RGB separat/synk på grön typ av analog ingång: 0–0,7 Vp-p, positiv, 75 Ω avslutad HORIZONTELL SYNK.SIGNAL: TTL nivå (positiv/negativ) VERTIKAL SYNK.SIGNAL: Samma som ovan
S-video ingångssignal (INPUT 2)	4-stiftig mini DIN kontakt Y (luminanssignal): 1,0 Vp-p, negativ synk, 75 Ω avslutad C (krominanssignal): Skur 0,286 Vp-p, 75 Ω avslutad
Video ingångssignal (INPUT 3)	RCA-kontakt: VIDEO, sammansatt video, 1,0 Vp-p, negativ synk, 75 Ω avslutad
Bildpunktsklocka	12–108 MHz
Vertikal frekvens	45–85 Hz
Horisontell frekvens	15–70 kHz
Ljudingångssignal	Ø3,5 mm minikontakt: AUDIO, 0,5 Vrms, över 22 kΩ (stereo)
Högtalarsystem	2,8 cm rund × 1
Märkspänning	Växelström 100–240 V
Inmatad ström	2,0 A
Märkfrekvens	50/60 Hz
Strömförbrukning	195 W (Standardläge)/177 W (Eko-/tyst läge "På") med 100 V växelström 190 W (Standardläge)/167 W (Eko-/tyst läge "På") med 240 V växelström
Strömförbrukning (beredskapsläge)	4 W (100 V växelström) – 5 W (240 V växelström)
Värmskyingring	730 BTU/timme (Standardläge)/660 BTU/timme (Eko-/tyst läge "På") med 100 V växelström 710 BTU/timme (Standardläge)/630 BTU/timme (Eko-/tyst läge "På") med 240 V växelström
Brukstemperatur	41°F till 95°F (+5°C till +35°C)
Förvaringstemperatur	–4°F till 140°F (–20°C till +60°C)
Hölje	Plast
I/R bärvågsfrekvens	38 kHz
Mått (ca.)	9 ^{47/64} " × 2 ^{17/32} " × 4 ^{13/16} " (247 (B) × 64 (H) × 122 (D) mm) (endast huvudstomme) 9 ^{47/64} " × 2 ^{23/32} " × 4 ^{13/16} " (247 (B) × 69 (H) × 122 (D) mm) (inklusive justeringsfot och utskjutande delar)
Vikt (ca.)	3,20 lbs. (1,45 kg)
Medföljande tillbehör	Fjärrkontroll, litiumbatteri, nätkabel för USA, Kanada m.fl. (6', 1,8 m), nätkabel för Europa utom Storbritannien (6', 1,8 m), nätkabel för Storbritannien, Hong Kong och Singapore (6', 1,8 m), nätkabel för Australien, Nya Zeeland och Oceanien (6', 1,8 m), RGB/USB-kabel (6', 1,8 m), Kabelklämmor × 2, mjukt fodral, CD-ROM med projektorns bruksanvisning, bruksanvisning
Förbrukningsvaror	Lampenhet (lamp/husmodul) (AN-XR1LP), fjärrkontroll (RRMCGA256WJSA), litiumbatteri, nätkabel för USA, Kanada m.fl. (QACCA029WJPZ), nätkabel för Europa utom Storbritannien (QACCA006WJPZ), nätkabel för Storbritannien, Hong Kong och Singapore (QACCA015WJPZ), nätkabel för Australien, Nya Zeeland och Oceanien (QACCLA024WJPZ), RGB/USB-kabel (QCNWGA047WJPZ), Kabelklämmor (UBNDA015WJZZ), mjukt fodral (GCASNA011WJZZ), CD-ROM med projektorns bruksanvisning (UDSKAA045WJZZ), bruksanvisning (TINS-B148WJZZ)

Som ett led i fortlöpande tekniska förbättringar förbehåller sig SHARP rätten att göra ändringar i design och tekniska data utan tidigare anmälan. Angivna tekniska data för prestanda är nominella värden för serietillverkade enheter. Det kan finnas vissa avvikelser från dessa värden för individuella enheter.

Enhet: tum (mm)

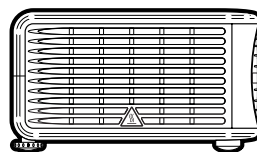
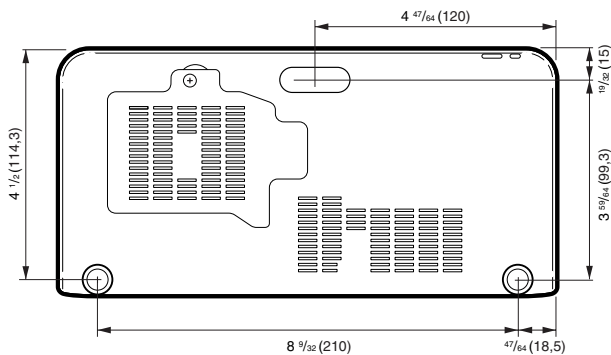
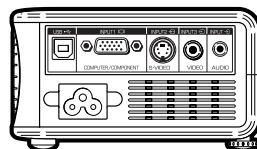
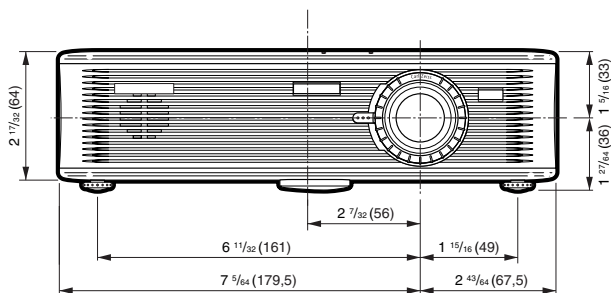
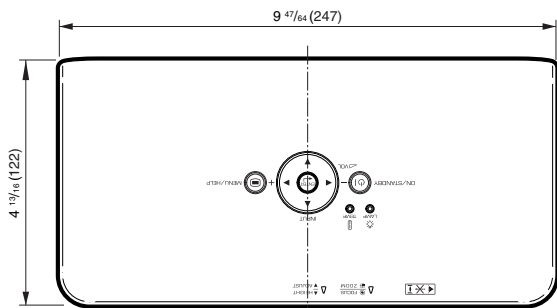

Index

Automatisk Keystone-korrigerig	44	MOUSE/justeringstangenter	33
Automatiskt strömvavslag	48	Musfunktioner	33
Autosökning	47	Nätintag	25
Autosynk (justering av auto-synkronisering)	32, 35, 51	Nätkabel	25
Bakgrund	45	NORMAL	30, 31
Bakre justeringsfot	28	Omformatera	43
Bakre justeringsfot	28	OSD visning	44
Bildformat	30	PDF	10
Bildjustering	40	PRJ - JUS	47
Bildläge	40	PRJ funk.	46
Bildskifte	43	Progressiv	42
Blå	40	RGB/USB-kabel	23
Byte av lampan	55	Röd	40
Eko-/tyst läge	47	Skärpa	40
Extra tillbehör	11	SKM - JUS	43
Färg	40	Språk (skärmspråk)	46
Färgtemp (färgtemperatur)	41	sRGB	42
Fas	51	STRÄCKNING	30, 31
Finsynk	51	Systemlås	49
Fjärrkontroll	14	Tangent AUTO SYNC	32
Fjärrkontrollsensor	15	Tangent AV MUTE	29
Fokusering	27	Tangent ENTER	36
Guideindikatorer	48	Tangent FREEZE	32
Hjälp	51	Tangent HEIGHT ADJUST	28
H-Pos	35, 51	Tangent INPUT	29
INRAMNING	30, 31	Tangent L CLICK/ENTER	33
Inställningsguide	27	Tangent MENU/HELP	36, 51
Justera vertikalt brus	35, 51	Tangent ON/STANDBY	26
Justeringstangenter	36	Tangent R CLICK/RETURN	33
Keystone-korrigerig	44	Tangent RESIZE	30
Klocka	51	Tangent RETURN	37
Kontakt för säkerhetsstandarden Kensington ...	13	Tangentkod	49
Kontrast	40	Temperaturvarningsindikator	53
Lägen INPUT 1 – 3	29	Tillbehör	11
Lampa	55	Toning	40
Lampenhet	56	Uttag AUDIO INPUT	23, 24, 25
Lampindikator	53	Uttag INPUT 1	23, 24
Lamptid (Livslängd)	50	Uttag INPUT 2	24
Litiumbatteri	14, 15	Uttag INPUT 3	25
Ljusstyrka	40	Uttag USB	33
Luftintag	13, 52	Videosystem	35
Luftutsläpp	13	Vit betoning	35, 51
Medföljande tillbehör	11	Volymreglage	29
Mjukt fodral	11	V-Pos	51
		Zoomratt	28

SHARP®

SHARP CORPORATION