

SHARP®

PROJETOR MULTIMÍDIA

MODELO

XR-40X

XR-30X

XR-30S

MANUAL DE OPERAÇÃO

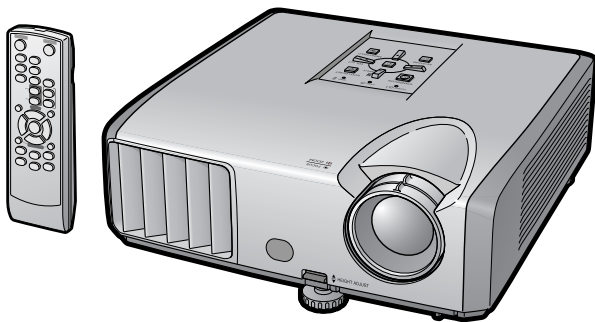

Introdução

Referência
Rápida

Configuração

Conexões

Operações
Básicas

Recursos
úteis

Apêndice



IMPORTANTE

- Para ajudá-lo a notificar a perda ou roubo do seu projetor, anote o Modelo e Número de Série, localizado na base do projetor, e guarde esta informação.
- Antes de desfazer-se da embalagem (reciclável), verifique com cuidado o conteúdo da mesma, a fim de se assegurar que você recebeu todos os itens acessórios, conforme descrito em “Acessórios fornecidos”, na página **10**.

Modelo.:

N° de Série:

SPECIAL NOTE FOR USERS IN THE U.K.

The mains lead of this product is fitted with a non-rewireable (moulded) plug incorporating a 10A fuse. Should the fuse need to be replaced, a BSI or ASTA approved BS 1362 fuse marked  or  and of the same rating as above, which is also indicated on the pin face of the plug, must be used.

Always refit the fuse cover after replacing the fuse. Never use the plug without the fuse cover fitted.

In the unlikely event of the socket outlet in your home not being compatible with the plug supplied, cut off the mains plug and fit an appropriate type.

DANGER:

The fuse from the cut-off plug should be removed and the cut-off plug destroyed immediately and disposed of in a safe manner.

Under no circumstances should the cut-off plug be inserted elsewhere into a 13A socket outlet, as a serious electric shock may occur.

To fit an appropriate plug to the mains lead, follow the instructions below:

WARNING:

THIS APPARATUS MUST BE EARTHED.

IMPORTANT:

The wires in this mains lead are coloured in accordance with the following code:

Green-and-yellow	: Earth
Blue	: Neutral
Brown	: Live

As the colours of the wires in the mains lead of this apparatus may not correspond with the coloured markings identifying the terminals in your plug proceed as follows:

- The wire which is coloured green-and-yellow must be connected to the terminal in the plug which is marked by the letter E or by the safety earth symbol  or coloured green or green-and-yellow.
- The wire which is coloured blue must be connected to the terminal which is marked with the letter N or coloured black.
- The wire which is coloured brown must be connected to the terminal which is marked with the letter L or coloured red.

IF YOU HAVE ANY DOUBT, CONSULT A QUALIFIED ELECTRICIAN.

The supplied CD-ROM contains operation instructions in English, German, French, Swedish, Spanish, Italian, Dutch, Portuguese, Chinese and Korean. Carefully read through the operation instructions before operating the projector.

Die mitgelieferte CD-ROM enthält Bedienungsanleitungen in Englisch, Deutsch, Französisch, Schwedisch, Spanisch, Italienisch, Niederländisch, Portugiesisch, Chinesisch und Koreanisch. Bitte lesen Sie die Bedienungsanleitung vor der Verwendung des Projektors sorgfältig durch.

Le CD-ROM fourni contient les instructions de fonctionnement en anglais, allemand, français, suédois, espagnol, italien, néerlandais, portugais, chinois et coréen. Veuillez lire attentivement ces instructions avant de faire fonctionner le projecteur.

Den medföljande CD-ROM-skivan innehåller bruksanvisningar på engelska, tyska, franska, svenska, spanska, italienska, holländska, portugisiska, kinesiska och koreanska. Läs noga igenom bruksanvisningen innan projektorn tas i bruk.

El CD-ROM suministrado contiene instrucciones de operación en inglés, alemán, francés, sueco, español, italiano, holandés, portugués, chino y coreano. Lea cuidadosamente las instrucciones de operación antes de utilizar el proyector.

Il CD-ROM in dotazione contiene istruzioni per l'uso in inglese, tedesco, francese, svedese, spagnolo, italiano, olandese, portoghese, cinese e coreano. Leggere attentamente le istruzioni per l'uso prima di usare il proiettore.

De meegeleverde CD-ROM bevat handleidingen in het Engels, Duits, Frans, Zweeds, Spaans, Italiaans, Nederlands, Portugees, Chinees en Koreaans. Lees de handleiding zorgvuldig door voor u de projector in gebruik neemt.

O CD-ROM fornecido contém instruções de operação em Inglês, Alemão, Francês, Sueco, Espanhol, Italiano, Holandês, Português, Chinês e Coreano. Leia cuidadosamente todas as instruções de operação antes de operar o projetor.

附送之CD-ROM光碟中，有用英文、德文、法文、瑞典文、西班牙文、意大利文、荷蘭文、葡萄牙文、中文和韓國文所寫的使用說明書。在操作本投影機之前，請務必仔細閱讀整本使用說明書。

제공된 CD-ROM에는 영어, 독일어, 프랑스어, 스웨덴어, 스페인어, 이탈리아어, 네덜란드어, 포르투갈어, 중국어, 그리고 한국어로 작성된 조작 설명서가 포함되어 있습니다. 프로젝터를 조작하기 전에 조작 지침을 상세하게 숙지하십시오.

Antes de utilizar este projetor, leia atentamente este Manual de Operação.

Introdução

PORTUGUÊS

ATENÇÃO: Fonte de iluminação intensa. Não olhe direta nem fixamente o feixe de luz. Tenha muito cuidado com crianças, não permitindo que olhem fixamente o feixe de luz.



ATENÇÃO: Para reduzir riscos de incêndios ou choques elétricos, não exponha este aparelho à chuva ou umidade.

	CUIDADO RISCO DE CHOQUE ELÉTRICO. NÃO RETIRE OS PARAFUSOS, EXCETO AQUELES DEVIDAMENTE ESPECIFICADOS PARA MANUSEIO PELO USUÁRIO.	
CUIDADO: PARA REDUZIR O RISCO DE CHOQUES ELÉTRICOS, NÃO RETIRE A TAMPÃO. NÃO HÁ PEÇAS QUE POSSAM SER CONSERTADAS PELO USUÁRIO NA PARTE INTERNA, EXCETO A LÂMPADA. ENCAMINHE OS CONSERTOS A UM POSTO DE ASSISTÊNCIA TÉCNICA QUALIFICADA.		



O símbolo do raio com a extremidade em forma de flecha dentro de um triângulo equilátero destina-se a alertar o usuário sobre a presença de “voltagens perigosas” e sem isolamento dentro do produto, que podem ser de magnitude suficiente para constituir perigo de choque elétrico para pessoas.



O ponto de exclamação dentro de um triângulo equilátero destina-se a alertar o usuário sobre a existência de instruções de operação e manutenção (assistência técnica) importantes na literatura que acompanha o produto.

AO DESCARTAR-SE DO PRODUTO

Este projetor utiliza solda de estanho-chumbo e uma lâmpada pressurizada contendo uma pequena quantidade de mercúrio. Para informações quanto ao descarte ou reciclagem, recomenda-se contatar as autoridades locais ou, se estiver situado nos Estados Unidos da América, a Associação das Indústrias Eletrônicas: www.eiae.org.

Cuidados em relação à troca da lâmpada

Veja "Substituir a Lâmpada" na página **50**.

Este projetor SHARP usa um chip DLP®. Este painel extremamente sofisticado, contém 786 432 (XR-40X/XR-30X) / 480 000 (XR-30S) pixels (microespelhos). Como em qualquer outro equipamento eletrônico de alta tecnologia, tais como TVs de telas grandes, sistema de vídeo e câmeras de vídeo, o equipamento deve estar de acordo com certos níveis de tolerância aceitáveis.

Esse aparelho pode ter alguns pixels inativos dentro dos níveis de tolerância aceitáveis que podem resultar em pontos inativos na imagem da tela. Isto não afetará a qualidade da imagem ou a vida útil do aparelho.

Representante autorizado responsável pelo mercado da Comunidade da União Européia

SHARP ELECTRONICS (Europe) GmbH
Sonninstraße 3, D-20097 Hamburg

SOMENTE UNIÃO EUROPÉIA

Como consultar este Manual de Operação

- Dependendo do modelo, as especificações podem diferir um pouco. Entretanto, pode-se conectar e operar todos os modelos da mesma forma.
- Neste manual de operação, as ilustrações e os conteúdos da tela estão simplificados para uma melhor compreensão, e poderão diferir um pouco das telas reais.

Uso da Tela do Menu

Tecla ENTER

Teclas de ajuste (▲/▼/◀/▶)

Tecla MENU/HELP

Tecla ENTER

Teclas de ajuste (▲/▼/◀/▶)

Tecla RETURN
• Pressione RETURN para retornar à tela anterior quando o menu estiver exibido.

Tecla MENU/HELP

Seleções do Menu (Ajustes)

Exemplo: Ajuste de "Brilho".

- Esta operação pode também ser executada usando as teclas no projetor.

- 1 Pressione **MENU/HELP**.
• A tela do menu "Imagem" para o modo de entrada selecionado é exibida.
- 2 Pressione **▶** ou **◀** e escolha "Imagem" para ajustar.

Exemplo: tela do menu "Imagem" para entrada **COMPUTER (RGB)**

Item do menu

Imagem	AJ ECRÃ	AJ PROJ	Ajuda
Modo Imagem	Padrão		
Contraste	0		
Brilho	0		
Vermelho	0		
Azul	0		
Temp Cor	0		
Ênfase no Branco	1		
Ajuste Lâmpada	Brilho		
Reset			

Recurso útil

37

Teclas usadas nessa operação

Teclas usadas nesse passo

Menu na Tela

InformaçãoIndica ressalvas para o uso do projetor.

NotaIndica informações adicionais para configuração e operação do projetor.

Para consultas futuras

Manutenção

Solução de problemas

Índice

➔ P. 47

➔ PP. 61 e 62

➔ P. 66

Conteúdo

Preparativos

Introdução

Como consultar este Manual de	
Operação	3
Conteúdo	4
INFORMAÇÕES DE SEGURANÇA	6
Como acessar os Manuais de	
Operação PDF	9
Acessórios	10
Nomes das Partes e Funções	11
Colocar as pilhas	14
Intervalo Utilizável	15

Referência Rápida

Referência Rápida	16
-------------------------	----

Configuração

Configuração do Projetor	18
Configuração do Projetor	18
Configuração Padrão (Projeção frontal)	18
Montagem no teto	18
Modo Projeção	19
Tamanho da Tela e Distância de Projeção	20

Conexões

Conectando o Projetor à Outro	
Equipamento	21
Controlar o Projetor com um	
Computador	24
Conectar o Cabo de Alimentação	24

Uso

Operações Básicas

Ligar e Desligar o Projetor	25
Ligar o Projetor	25
Desligar a alimentação (Colocar o	
Projetor no Modo Espera)	25
Projeção de Imagem	26
Acerca do Guia de Configuração	26
Ajustar a Imagem Projetada	26
Correção da Distorção Trapezoidal	28
Mudar o Modo de Entrada	29
Ajustar o Volume	29
Exibir a Tela Preta e Desligar o Som	
Temporariamente	29
Modo Reajustar	30

Recursos úteis

Operação com o Controle Remoto	32
Exibição e Ajuste do Intervalo	32
Mostrando o Indicador	32
Usando a Função Spot	32
Seleção do Modo Eco+Silen	32
Sincronia Automática	
(Ajuste de Sincronia Automática)	33
Congelar uma Imagem em Movimento	33
Selecionar o Modo Imagem	33
Utilização do Controle Remoto como	
Mouse sem Fio do Computador	34
Itens do Menu	35
Uso da Tela do Menu	37
Seleções do Menu (Ajustes)	37
Ajustes de Imagem (Menu "Imagem")	39
Selecionar o Modo Imagem	39

Ajustar a Imagem	40
Ajustar a Temperatura de Cor	40
Progressivo	40
Ajuste da Lâmpada	40
Ajustar a Imagem Projetada	
(Menu "AJ ECRÃ")	41
Configurar o Modo Reajustar	41
Ajustar a Posição da Imagem	41
Correção de Angulação	41
Configurar o Menu na Tela	42
Selecionar a Imagem de Fundo	42
Configurar o Guia de Configuração	42
Reverter/Inverter as Imagens	
Projetadas	42
Selecionar o Idioma do Menu na Tela	42
Ajustar a Função Projetor	
(Menu "AJ PROJ")	43
Função Desligamento Automático	43
Função Auto Re-Iniciar	43
Modo ESPERA	43
Configurar o Som de Confirmação	
(Som do sistema)	43
Configuração do Alto-Falante	43
Entrada de áudio	43
Escolha da Velocidade de Transmissão	
(RS-232C)	44
Ajuste do Modo da Ventoinha	44
Verificar a Estado da Vida Útil da Lâmpada	44
Função Bloqueio do Sistema	44
Função Keylock	45
Solução de Problemas com o menu	
"Ajuda"	46
Uso das funções do menu "Ajuda"	46

Referência

Apêndice

Manutenção	47
Indicadores de Manutenção	48
A Respeito da Lâmpada	50
Lâmpada	50
Cuidados Relativos à Lâmpada	50
Substituir a Lâmpada	50
Retirar e Instalar a Lâmpada	51
Reconfigurar o Temporizador da Lâmpada ...	52

Designação dos Pinos de Conexão ...	53
Especificações RS-232C e	
Configurações de Comandos	55
Tabela de Compatibilidade de	
Computador	60
Solução de Problemas	61
Para Assistência SHARP	63
Especificações	64
Dimensões	65
Índice	66

INFORMAÇÕES DE SEGURANÇA

ATENÇÃO: Leia por favor todas estas instruções antes de operar este produto e guarde-as para uso posterior.

A energia elétrica pode realizar muitas funções úteis. Este produto foi concebido e fabricado para garantir a sua segurança pessoal, MAS A UTILIZAÇÃO INCORRETA PODERÁ RESULTAR EM POTENCIAL CHOQUE ELÉTRICO OU PERIGO DE INCÊNDIO. A fim de não neutralizar as seguranças incorporadas neste produto, observe as seguintes regras básicas para a sua instalação, uso e assistência.

1. Leia as instruções

Todas as instruções de segurança e de operação devem ser lidas antes de utilizar o aparelho.

2. Guarde as instruções

Todas as instruções de segurança e de operação devem ser guardadas para consultas futuras.

3. Observe as advertências

Todas as advertências e as instruções de operação devem ser observadas.

4. Siga as instruções

Todas as instruções de uso e de operação devem ser seguidas.

5. Limpeza

Desligue o aparelho da tomada elétrica antes de limpá-lo. Não utilize produtos de limpeza líquidos ou em aerosol, apenas um pano úmido.

6. Adaptadores

Utilize somente os adaptadores recomendados pelo fabricante para não danificar o aparelho.

7. Água e umidade

Não utilize o aparelho perto da água. Por exemplo: perto de uma banheira, pia da cozinha ou tanque de lavar roupa, de um porão úmido ou perto de uma piscina, etc.–

8. Acessórios

Não coloque este aparelho sobre um carrinho, suporte, tripé ou mesa instáveis. Ele pode cair, causando ferimentos graves a alguém ou ficar bastante danificado. Use somente os acessórios recomendados pelo fabricante ou vendidos junto com o aparelho. A fixação do aparelho e o acessório a ser utilizado devem seguir as recomendações do fabricante.

9. Transporte

Caso o aparelho esteja colocado sobre uma mesa com rodas, o conjunto deve ser movido com cuidado. Paradas repentinas, força excessiva e superfície desnivelada podem derrubá-lo.



10. Ventilação

Os furos e aberturas no gabinete foram projetados para proporcionar ventilação e garantir o funcionamento adequado do aparelho, protegendo-o contra superaquecimento. As aberturas não devem ser obstruídas, e assim sendo, não coloque o aparelho sobre uma cama, sofá, tapete ou qualquer outra superfície semelhante. Não o instale em um móvel fechado, como uma estante ou um "rack", a não ser que disponha de ventilação adequada e que as instruções do fabricante sejam cumpridas.

11. Alimentação

Este aparelho deve ser operado apenas com o tipo de alimentação indicado na etiqueta. Se não tiver certeza acerca do tipo de alimentação na sua casa, consulte um revendedor autorizado ou a companhia elétrica local. Consulte o manual de instruções para aparelhos que irão funcionar com pilhas ou outras fontes de energia.

12. Aterramento ou polarização

Este produto está equipado com um dos seguintes tipos de plugues. Se o plugue não servir na tomada de força, por favor contate o seu electricista.

Não anule a característica de segurança do plugue

- Plugue de tipo de dois pinos (corrente).
- Plugue de tipo de três pinos com terra (corrente) com um terminal de aterramento. Este plugue apenas servirá numa tomada de força de tipo com terra.

13. Proteção do cabo de alimentação

Os fios de alimentação devem ser instalados em locais que não possam ser pisados, nem posicionados sob objetos que possam pressioná-los. Preste atenção especial ao encaixe dos fios nos plugues, nas réguas de tomada e nos pontos onde saem do aparelho.

14. Relâmpagos

Para maior proteção deste equipamento durante tempestades, ou quando o mesmo não vá ser usado por um longo período, aconselha-se desligá-lo da tomada. Isto irá prevenir danos ao aparelho, causados por raios ou por sobretensão na energia elétrica.

15. Sobrecarga

Não sobrecarregue as tomadas elétricas, fios de extensão ou régua de tomada pois podem causar incêndios ou choques elétricos.

16. Entrada de líquidos ou objetos

Nunca introduza nenhum tipo de objeto nas aberturas do aparelho porque este pode tocar pontos perigosos de tensão ou causar curto-circuito, provocando incêndio ou choque elétrico. Nunca derrame qualquer líquido no equipamento.

17. Assistência técnica

Não tente consertar o aparelho por conta própria, pois ao abrir ou retirar as tampas, você ficará exposto a altas tensões e outros perigos. Caso necessário, solicite sempre o serviço de técnicos qualificados.

18. Danos que necessitam assistência

Desligue o aparelho da tomada elétrica e solicite o serviço de técnicos qualificados nas seguintes circunstâncias:

- Quando o cabo de alimentação ou o plugue estiverem danificados.
- Se algum líquido ou objetos caírem dentro do equipamento.
- Se o equipamento for exposto à chuva ou à água.
- Se o equipamento não estiver funcionando normalmente, mesmo depois de verificadas as instruções de uso. Ajuste somente os controles indicados no manual já que o ajuste incorreto de outros controles pode causar danos outros que, muitas vezes, podem requerer o trabalho intenso de um técnico qualificado para que o equipamento volte a funcionar devidamente.
- Se o equipamento tiver caído ou sofrido algum dano.
- Quando o equipamento apresentar uma alteração brusca no desempenho, indicando necessidade de conserto.

19. Reposição de peças

Quando houver necessidade de reposição de alguma peça, certifique-se de que o técnico use peças indicadas pelo fabricante ou que possuam as mesmas características das peças originais. Substituições por peças não autorizadas podem causar incêndio, choque elétrico ou outros perigos.

20. Inspeção de segurança

Após o término ou reparo de qualquer serviço, peça ao técnico que realize inspeções de segurança para determinar se o equipamento está em perfeitas condições de uso.

21. Montagem na Parede ou no Teto

Este aparelho só deve ser montado no teto ou na parede conforme recomendação do fabricante.

22. Calor

Este aparelho deve ficar longe de qualquer fonte de calor, como radiadores, saídas de calor, aquecedores ou outros produtos geradores de calor (incluindo amplificadores).

- DLP® e o logotipo DLP são marcas registradas da Texas Instruments.
- Microsoft® e Windows® são marcas registradas da Microsoft Corporation nos Estados Unidos e/ou outros países.
- PC/AT é uma marca registrada da International Business Machines Corporation nos Estados Unidos.
- Adobe® Reader® é uma marca comercial da Adobe Systems Incorporated.
- Macintosh® é uma marca registrada da Apple Computer, Inc. nos Estados Unidos e/ou outros países.
- Todas as outras companhias ou nomes de produtos são marcas comerciais ou marcas registradas de suas respectivas companhias.
- Alguns circuitos integrados neste produto contêm propriedade confidencial e/ou segredos comerciais da Texas Instruments. Assim, não é permitido copiar, modificar, adaptar, traduzir, distribuir, executar engenharia reversa, montagem reversa ou descompilar o seu conteúdo.

Observe as seguintes precauções quando for fazer uso do projetor.

Cuidados a respeito da lâmpada

- Perigo potencial de estilhaços de vidro se a lâmpada se romper. Em caso de ruptura da lâmpada, contate o seu Revendedor Autorizado ou o Centro de Assistência Técnica Autorizado para Projetores Sharp mais próximo para substituí-la. Veja “Substituir a Lâmpada” na página 50.

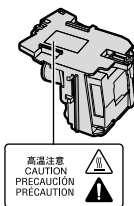

Cuidados a respeito da configuração do projetor

- Para um mínimo de manutenção e para obter uma imagem de alta qualidade, a SHARP recomenda que esse projetor seja instalado em local isento de umidade, poeira e fumaça de cigarro. Quando o projetor for submetido a tais ambientes, as aberturas e as lentes devem ser limpas com mais frequência. Quando o projetor for limpo regularmente, o uso do projetor em tais locais adversos não diminuirá a vida útil do projetor. A limpeza da parte interna do projetor deve ser executada em um Revendedor Autorizado ou um Centro de Assistência Técnica Autorizado para Projetores Sharp.

Não deixe o projetor em lugares expostos diretamente à luz do sol ou luz forte.

- Posicione a tela de modo que a mesma não fique exposta diretamente à luz do sol ou luz ambiente. A luz incidindo diretamente na tela clareia as cores, dificultando a visualização. Feche as cortinas e escureça a iluminação quando estiver montando a tela em um ambiente ensolarado ou muito iluminado.

Cuidados quanto à colocação do projetor

- Coloque o projetor em local nivelado dentro do limite de ajuste (cerca de 9 graus) do pé ajustável.

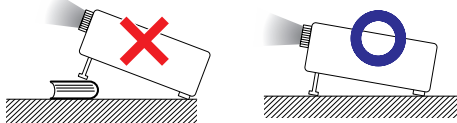

- Depois da aquisição do projetor, um leve cheiro poderá emanar das aberturas quando o aparelho for ligado pela primeira vez. Isto é normal e não representa nenhum indicio de problemas. O cheiro irá desaparecer depois que o projetor for usado por algum tempo.

Quando for usar o projetor em áreas de altitudes altas, tais como nas montanhas (a altitudes de aproximadamente 1 500 metros (4 900 pés) ou mais)

- Quando for usar o projetor em áreas com altitudes altas com ar rarefeito, ajuste o “Modo Ventoinha” para “Alta”. Negligenciar isto pode afetar a longevidade do sistema óptico.

Cuidados ao colocar o projetor em locais altos

- Quando for colocar o projetor em locais altos, assegure-se de segurá-lo com cuidado para evitar ferimentos devido à queda do mesmo.

Não submeta o projetor a impactos e/ou vibrações muito fortes.

- Proteja a lente para não riscar ou danificar a superfície da mesma.

Descanse os olhos ocasionalmente

- Observar continuamente a tela por muitas horas requer um esforço dobrado dos olhos. Certifique-se de descansar os olhos ocasionalmente.

Evite locais com temperaturas extremas.

- A intervalo de temperatura de operação do projetor é de 41°F a 95°F (+5°C a +35°C).
- A intervalo de temperatura de armazenamento do projetor é de -4°F a 140°F (-20°C a +60°C).

Não obstrua as aberturas de exaustão nem as de inalação.

- Deixe pelo menos um espaço de 11 ¹³/₁₆ polegadas (30 cm) entre a abertura de ventilação e a parede ou obstrução mais próxima.
- Certifique-se de que a abertura de exaustão e a de inalação não estejam obstruídas.
- Caso a ventoinha de resfriamento fique obstruída, o circuito de proteção colocará o projetor automaticamente no modo Espera para prevenir danos devido ao aquecimento excessivo. Isto não indica nenhum defeito. (Veja páginas 48 e 49.) Retire o cabo de alimentação da tomada e aguarde pelo menos 10 minutos. Coloque o projetor em um lugar onde as aberturas de ventilação não fiquem bloqueadas, coloque novamente o cabo de alimentação na tomada e então ligue o projetor. O projetor voltará à condição de operação normal.

Cuidados em relação ao uso do projetor

- Caso você não use o projetor por um período de tempo longo ou antes de mover o projetor, certifique-se de desconectar o cabo de alimentação da tomada e desconectar quaisquer outros cabos conectados ao mesmo.
- Caso o fio de alimentação seja desconectado com a ventoinha de refrigeração ainda em funcionamento, algumas partes do projetor podem ainda estar quentes. Tenha cuidado ao manusear o projetor.
- Não carregue o projetor segurando-o pela lente.
- Quando guardar o projetor, colocar a tampa na lente do mesmo. (Veja página 11.)
- Não exponha o projetor a iluminação solar direta nem coloque-o próxima a fontes de calor. Tais atos poderão afetar a coloração do gabinete ou causar a deformação da cobertura plástica.

Outros equipamentos conectados

- Ao conectar um computador ou outro equipamento audiovisual ao projetor, faça as conexões DEPOIS de desconectar o cabo de alimentação do projetor da tomada CA e de desligar o equipamento a ser conectado.
- Recomenda-se ler o manual de operações do projetor e do equipamento a ser conectado para instruções de como executar as conexões.

Uso do projetor em outros países

- A voltagem de alimentação e a forma da tomada podem variar dependendo da região ou país em que você estiver usando o projetor. Quando usar o projetor no estrangeiro, certifique-se de usar um cabo de alimentação apropriado ao país em que você está.

Função Monitoramento de Temperatura



- Se o projetor ficar superaquecido por problemas de instalação ou sujeira no filtro de ar, o ícone "TEMP" e o símbolo de temperatura piscarão no canto inferior esquerdo da tela. Se a temperatura continuar a aumentar, a lâmpada se desligará, o indicador de advertência de temperatura no projetor começará a piscar, e após um período de 60-segundos de resfriamento, o projetor entrará no modo Espera. Para maiores detalhes consulte "Indicadores de Manutenção" na página 48.

Informação

- A ventoinha de resfriamento regula a temperatura interna, e o desempenho da mesma é controlado automaticamente. O som da ventoinha pode alterar-se durante a operação em função de alterações na velocidade da ventoinha. Tais ocorrências não constituem problemas de funcionamento.

Como acessar os Manuais de Operação PDF

Os manuais de operações em PDF estão incluídos no CD-ROM em todos os idiomas. Para utilizar esses manuais, você necessita instalar o Adobe® Reader® em seu computador (Windows® ou Macintosh®).

Por favor baixe o Adobe® Reader® da Internet (<http://www.adobe.com>).

Acessar os Manuais PDF para Windows® (Para Macintosh®, ignore o passo ②).

- ① Insira o CD-ROM no compartimento de CD.
- ② Clique duas vezes no ícone "Meu Computador".
- ③ Clique duas vezes no "CD-ROM".
- ④ Clique duas vezes na pasta "MANUALS".
- ⑤ Clique duas vezes no modelo (nome da pasta) que você deseja ler.
- ⑥ Clique duas vezes no idioma (nome da pasta) que você deseja ler.
- ⑦ Clique duas vezes no arquivo pdf para acessar os manuais do projetor.

Nota

- Se o arquivo pdf desejado não puder ser aberto com um duplo clique do mouse, inicie o Adobe® Reader® primeiro, então especifique o arquivo desejado usando o menu "Arquivo", "Abrir".

Acessórios

Acessórios fornecidos

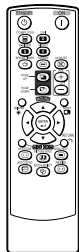

Controle remoto
<RRMCGA581WJSA>



Duas pilhas R-6
(Tamanho "AA", UM/
SUM-3, HP-7 ou similar)

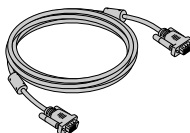

Cabo RGB
(10' (3,0 m))
<QCNWGA045WJPZ>



Tampa da lente
(colocada)
<CCAPHA027WJSA>

Cabo de alimentação*

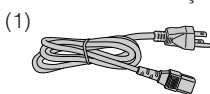

Para os E.U.A. e
Canadá, etc.
(6' (1,8 m))
<QACCDAA007WJPZ>

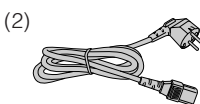

Para a Europa,
exceto U.K.
(6' (1,8 m))
<QACCVA011WJPZ>

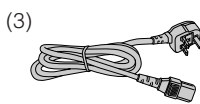

Para o Reino Unido e
Singapura
(6' (1,8 m))
<QACCBAA036WJPZ>

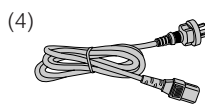

Para Austrália, Nova
Zelândia e Oceania
(6' (1,8 m))
<QACCLA018WJPZ>

* Use o cabo de alimentação correspondente à tomada do seu país.

- Manual de operação (este manual <TINS-D050WJN1> e o CD-ROM <UDSKAA089WJN1>)

Nota

- Códigos em "< >" são códigos de peças sobressalentes.

Acessórios opcionais

■ Cabo 3 RCA a miniatura D-sub 15 pinos (10' (3,0 m))	AN-C3CP2
■ Adaptador DIN-D-sub RS-232C (5 ⁵⁷ / ₆₄ " (15 cm))	AN-A1RS
■ Receptor remoto	AN-MR2
■ Módulo da Lâmpada	AN-XR30LP
■ Suporte para montagem no teto	AN-XRCM30 (para os E.U.A.)
	AN-60KT
■ Tubo de extensão	AN-TK201
	AN-TK202

Nota

- Alguns dos acessórios opcionais poderão não estar disponíveis dependendo da região. Verifique com seu Revendedor Autorizado ou no Centro de Assistência Técnica Autorizado para Projetores Sharp mais próxima.

Nomes da Partes e Funções

Números em **[]** referem-se às páginas principais deste manual onde os tópicos são explicados.

Projektor

Vista Superior

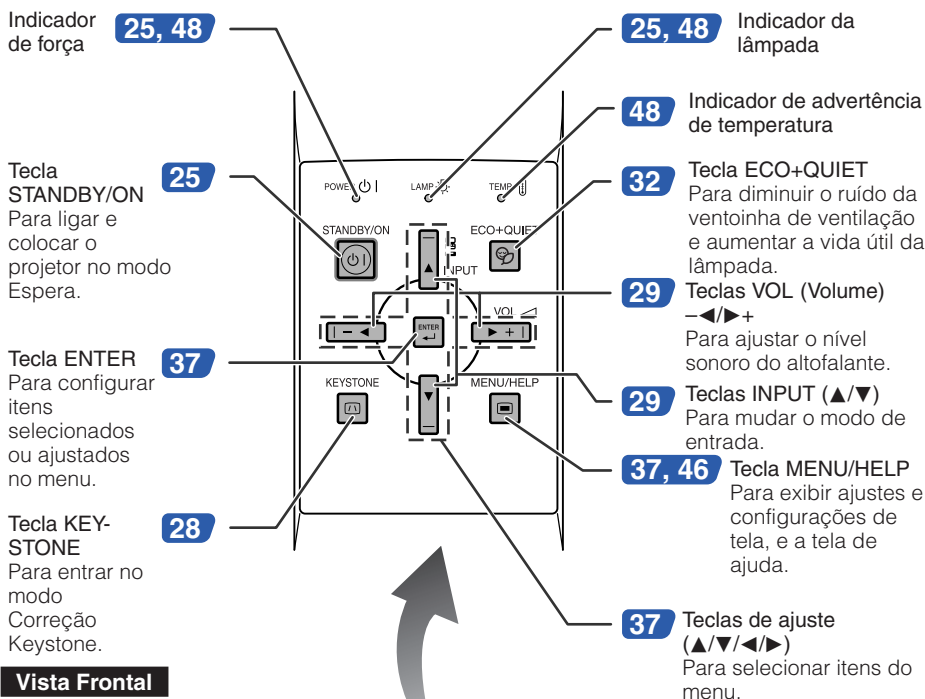

Vista Frontal

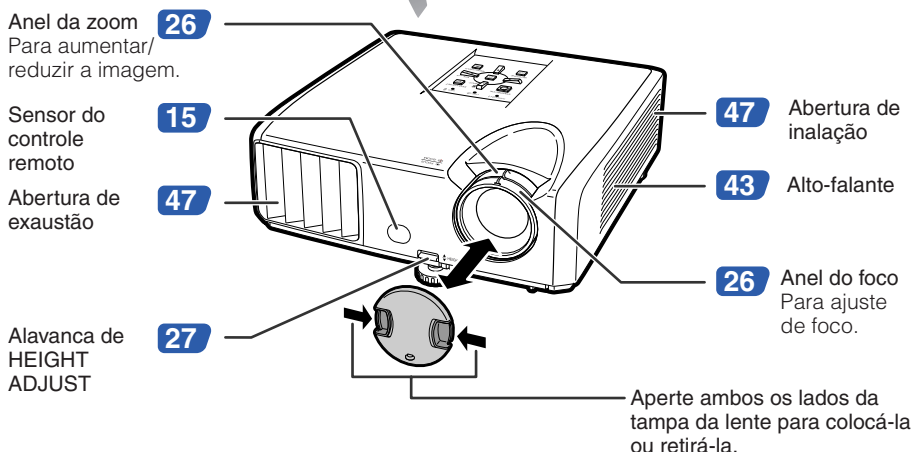

Nomes das Partes e Funções (Continuação)

Números em **21** referem-se às páginas principais deste manual onde os tópicos são explicados.

Vista Traseira

Terminais

Terminal de entrada de AUDIO 1 **23**

Terminal de entrada de DVI-D **21**
Terminal para sinais DVI, RGB digital e componente digital. **22**

Terminal de entrada de COMPUTER/COMPONENT **21**
Terminal para sinais RGB de computador e componente. **22**

Terminal AUDIO OUT **23**
Terminal de saída de áudio de um equipamento conectado ao terminal de entrada de áudio.

Terminal MONITOR OUT **23**
(Terminal de saída para sinais RGB de computador e componente.)
Terminal para conectar um monitor.

Pé de ajuste traseiro **27**

Terminal de entrada de S-VIDEO **22**
Terminal para conexão de equipamento de vídeo com um terminal S-video.

Terminal RS-232C **24**
Terminal para controlar o projetor usando um computador.

Terminal USB **34**
Terminal que, conectado à porta USB do computador, permite utilizar o controle remoto fornecido como mouse do computador.

Terminal de entrada de AUDIO 2 **23**

Terminal de entrada de VIDEO **22**
Terminal para conexão de equipamento de vídeo.

Soquete CA **24**
Conecte o cabo de alimentação fornecido.

Conector Padrão de Segurança Kensington

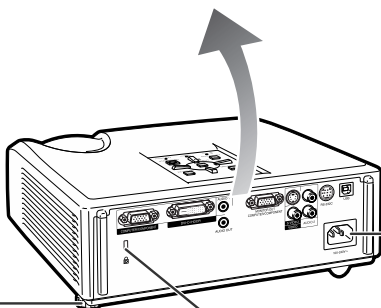
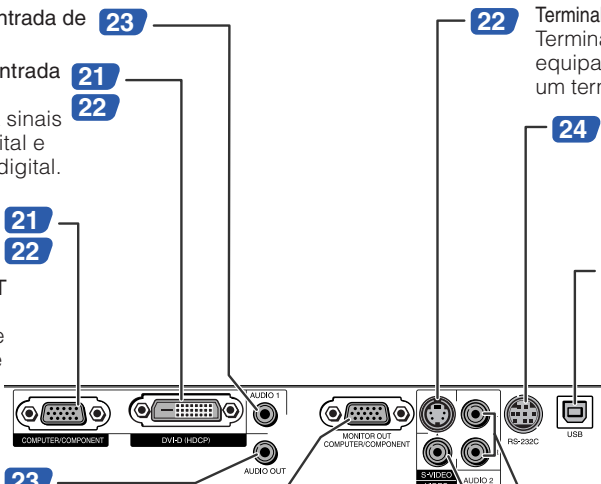

Uso da trava Kensington

- Este projetor possui um Conector Padrão de Segurança Kensington para usar com um Sistema de Segurança Kensington MicroSaver. Consulte as informações que acompanham o sistema para instruções de como utilizá-lo para proteger seu projetor.

Tecla STANDBY 25
Para colocar o projetor no modo Espera.

Teclas COMPUTER, DVI, S-VIDEO, VIDEO 29
Para mudar para os respectivos modos de entrada.

Tecla BREAK TIMER 32
Para exibir durante o intervalo.

Teclas PAGE UP/ PAGE DOWN 34
Semelhante às teclas [Page Down] e [Page Up] em um teclado de computador, quando estiver utilizando a conexão USB (com um cabo USB ou receptor remoto opcional).

Tecla POINTER 32
Para mostrar o indicador.

Teclas MOUSE/ de ajuste (▲/▼/◀/▶) 34 37

- Para mover o cursor do computador quando estiver utilizando a conexão USB (com um cabo USB ou receptor remoto opcional).
- Para selecionar e ajustar itens do menu.

Tecla L-CLICK 34
Para o clique Esquerdo quando estiver utilizando a conexão USB (com um cabo USB ou receptor remoto opcional).

Tecla KEYSTONE 28
Para entrar no modo Correção Keystone.

Tecla AUTO SYNC 33
Para ajuste automático de imagens quando conectado a um computador.

Tecla ECO+QUIET 32
Para diminuir o ruído da ventoinha de ventilação e aumentar a vida útil da lâmpada.

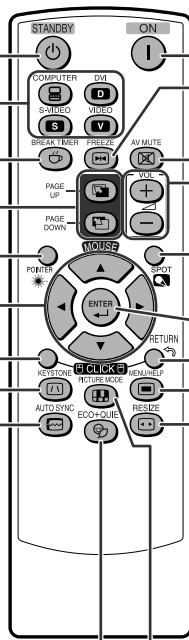

Tecla ON 25
Para ligar o aparelho.

Tecla FREEZE 33
Para congelar imagens.

Tecla AV MUTE 29
Para exibição temporária da tela preta e desligamento de som.

Teclas VOL +/- (Volume) 29
Para ajustar o nível sonoro do altofalante.

Tecla SPOT 32
Para mostrar a luz spotlight.

Tecla ENTER 37
Para configurar itens selecionados ou ajustados no menu.

Tecla R-CLICK/ RETURN 34 37

- Para o clique Direito quando estiver utilizando a conexão USB (com um cabo USB ou receptor remoto opcional).
- Para retornar à tela do menu anterior durante operações com o menu.

Tecla MENU/HELP 37 46
Para exibir ajustes e configurações de tela, e a tela de ajuda.

Tecla RESIZE 30
Para mudar o tamanho da tela (NORMAL, BORDA, etc.).

Tecla PICTURE MODE 33
Para escolher a imagem apropriada.

Nomes da Partes e Funções (Continuação)

Colocar as pilhas

- 1** Pressione para baixo a aba sobre a proteção e remova a proteção na direção da seta.

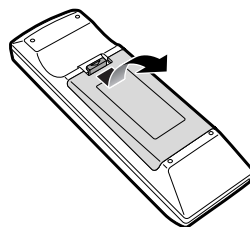

- 2** Coloque as pilhas.

- Coloque as pilhas assegurando-se que as polaridades casem corretamente com as marcas ⊕ e ⊖ de dentro do compartimento das pilhas.

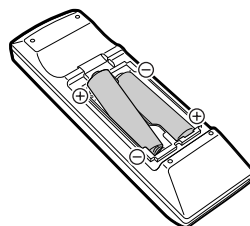

- 3** Insira, na abertura, a aba inferior da proteção, e abaixe a proteção até ouvir um clique.

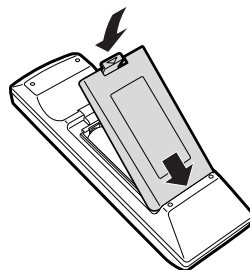

O uso incorreto das pilhas poderá fazer com que as mesmas vazem ou explodam. Recomenda-se seguir as precauções abaixo.



Cuidados

- Perigo de explosões se as pilhas for trocada incorretamente.
- Troque somente por pilhas alcalinas ou de manganês.
- Coloque as pilhas assegurando-se que as polaridades casem corretamente com as marcas ⊕ e ⊖ de dentro do compartimento das pilhas.
- Pilhas de tipos diferentes possuem propriedades diferentes, e assim sendo, não se deve misturar pilhas de tipos diferentes.
- Não misture pilhas novas e usadas.
- Isto poderá encurtar a vida útil das pilhas novas ou poderá fazer com que as pilhas usadas vazem.
- Retire as pilhas do controle remoto quando as mesmas ficarem sem carga, pois mantendo-as dentro poderá fazer com que elas vazem.
Os flúidos que vazam das pilhas são danosos à pele, e assim sendo, certifique-se de primeiro limpá-las e depois retirá-las usando um pano.
- As pilhas incluídas neste projetor poderão ficar sem carga depois de pouco tempo, dependendo de como as mesmas foram mantidas. Certifique-se de trocá-las por pilhas novas o quanto antes.
- Retire as pilhas do controle remoto caso não se vá usar o controle remoto por muito tempo.
- Obedeça os regulamento (ordenanças) das autoridades locais quando for desfazer-se das pilhas usadas.

Intervalo Utilizável

O controle remoto pode ser usado para controlar o projetor dentro dos intervalos mostrados na ilustração.

Nota

- O sinal do controle remoto pode ser refletido em uma tela para facilitar as operações. Entretanto, a distância efetiva do sinal pode diferir dependendo do material de tela.

Quando usar o controle remoto

- Assegure-se de não derrubar, expôr à umidade ou a temperaturas altas.
- O controle remoto pode não funcionar devidamente sob uma lâmpada fluorescente. Em tais casos, mova o projetor para longe da lâmpada fluorescente.

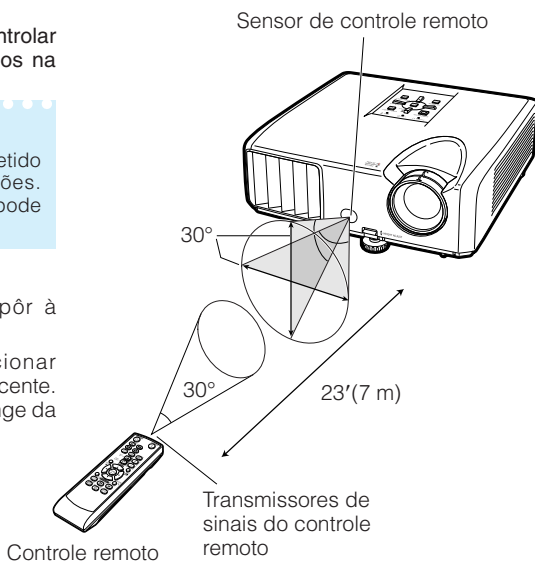

Referência Rápida

Esta secção mostra as operações básicas (conexão do projetor a um computador). Para detalhes, veja a página descrita abaixo para cada passo.

Configuração e Projeção

Nesta seção, a conexão do projetor e do computador são explicadas usando um exemplo.

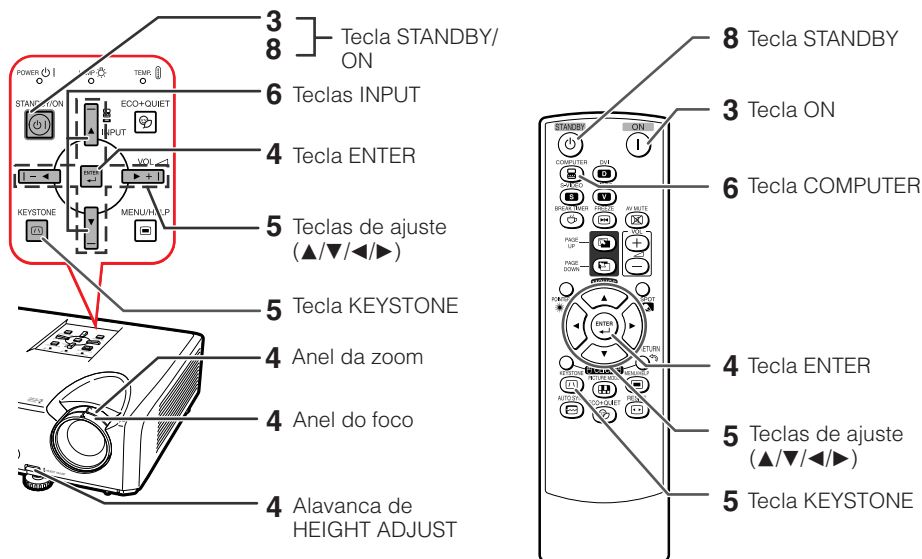

1. Coloque o projetor de frente para uma parede ou uma tela

➔ P. 18

2. Conecte o projetor ao computador e conecte o cabo de alimentação no soquete CA do projetor

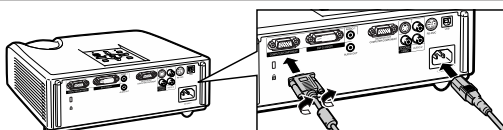

Quando conectar outro equipamento que não um computador, veja páginas **22** e **23**.

➔ PP. 21, 24

3. Retire a tampa da lente e ligue o projetor

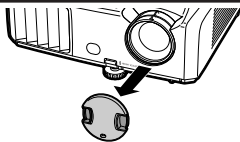

No projetor No controle remoto



➔ P. 25

4. Ajuste a imagem do projetor com o Guia de Configuração

- 1 Depois de ligar o projetor, o Guia de Configuração é exibido.
(Quando “Guia Configur.” estiver ajustado para “Ativar”. Veja página 42.)
- 2 Siga os passos no Guia de Configuração e ajuste o foco, o tamanho da tela e a altura (ângulo).
- 3 Depois de ajustar o foco, a altura (ângulo) e o tamanho da tela, pressione **ENTER** para terminar o Guia de Configuração.

➔ PP. 26, 27

5. Corrige a distorção trapezoidal

Correção da distorção trapezoidal usando a Correção Keystone.

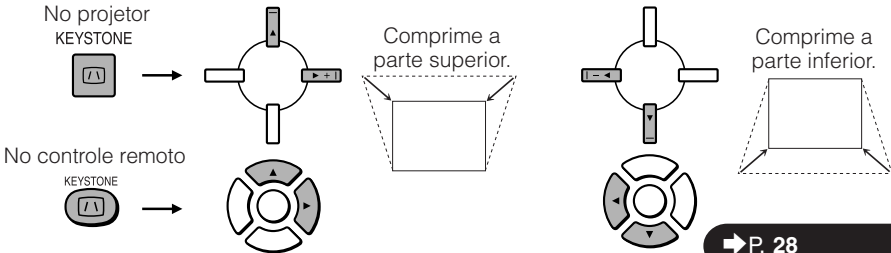

➔ P. 28

6. Selecione o modo ENTRADA

Selecione “COMPUTER” usando as teclas **INPUT** no projetor ou **COMPUTER** no controle remoto.

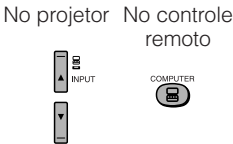

Lista de ENTRADAS

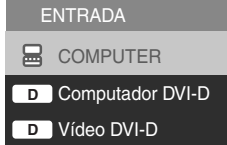

Menu na Tela (RGB)



- Ao pressionar **INPUT** no projetor, a lista de ENTRADAS é exibida. Pressione ▲/▼ para mudar o modo ENTRADA.

➔ P. 29

7. Ligue o computador

8. Desligar

Pressione a tecla **STANDBY/ON** no projetor ou a tecla **STANDBY** no controle remoto, e então pressione a tecla novamente enquanto a mensagem de confirmação estiver exibida, para colocar o projetor no modo Espera.

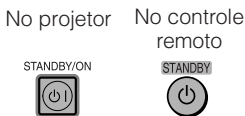

Menu na Tela

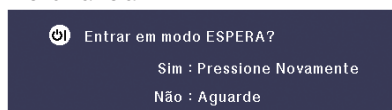

➔ P. 25

Configuração do Projetor

Configuração do Projetor

Para obter a melhor qualidade de imagem, posicione o projetor perpendicularmente à tela, com os pés do projetor retraídos e nivelados. Isto tornará desnecessário o uso da correção Keystone e irá proporcionar a melhor qualidade de imagem. (Veja página 28.)

Configuração Padrão (Projeção frontal)

- Coloque o projetor à distância necessária da tela de acordo com o tamanho da imagem desejado. (Veja página 20.)

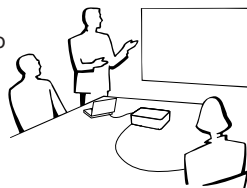

Exemplo de configuração padrão

Vista Lateral

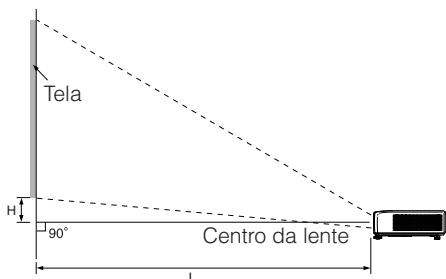

Nota

- Consulte a página 20 para informações adicionais a respeito de "Tamanho da Tela e Distância de Projeção".

Montagem no teto

- Recomenda-se que se faça uso do suporte opcional para montagem no teto da Sharp para esta instalação. Antes de montar o projetor, contate o seu Revendedor Autorizado ou o Centro de Assistência Técnica Sharp mais próximo para obter o suporte para montagem no teto (à venda em separado).

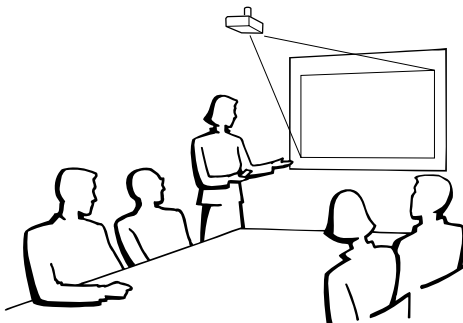

Modo Projeção

O projetor pode usar qualquer um dos 4 modos de projeção, ilustrados no diagrama abaixo. Escolha o modo mais apropriado para a situação de projeção. (Pode-se ajustar o modo Projeção no menu "AJ ECRÃ". Veja página 42.)

- Projeção frontal, montagem em mesa
[Item do menu → "Frontal"]

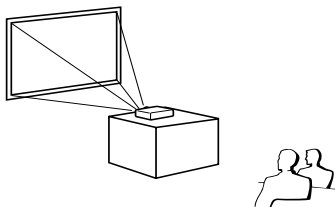

- Projeção frontal, montagem no teto
[Item do menu → "Teto + Frontal"]

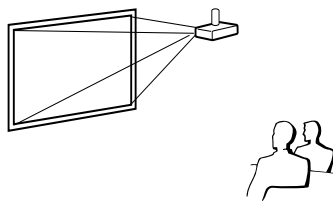

- Projeção traseira, montagem em mesa (com tela translúcida)
[Item do menu → "Traseira"]

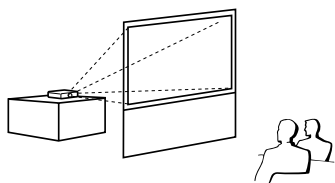

- Projeção traseira, montagem no teto (com tela translúcida)
[Item do menu → "Teto + Traseira"]

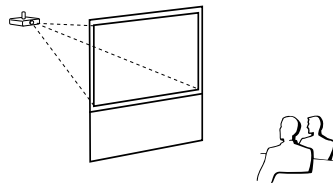

Referência de Tamanho da Imagem Projetada e Distância de Projeção

Exemplo: Modo NORMAL (4:3)

Tamanho da imagem

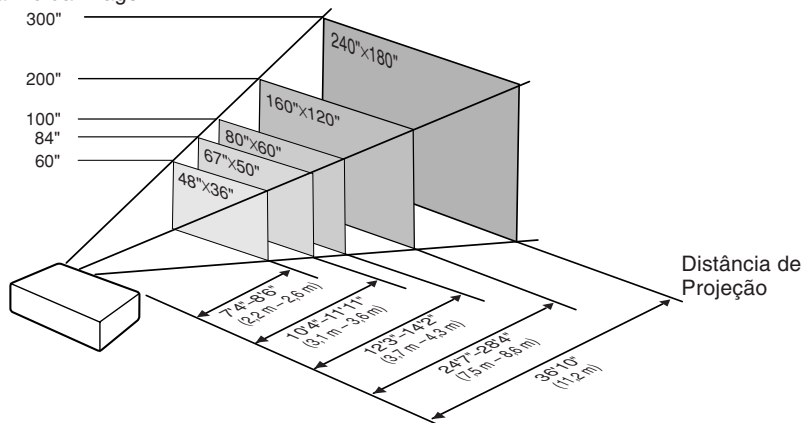

Configuração do Projetor (Continuação)

Tamanho da Tela e Distância de Projeção

Modo NORMAL (4:3)

Tamanho da Imagem (Tela)			Distância de projeção [L]		Distância do centro da lente até a base da imagem [H]
Diag. [X]	Largura	Altura	Mínima [L1]	Máxima [L2]	
300" (762 cm)	610 cm (240")	457 cm (180")	11,2 m (36' 10")	—	19 cm (7 ⁹ / ₁₆ "
270" (686 cm)	549 cm (216")	411 cm (162")	10,1 m (33' 2")	11,7 m (38' 4")	17 cm (6 ⁵ / ₁₆ "
250" (635 cm)	508 cm (200")	381 cm (150")	9,4 m (30' 9")	10,8 m (35' 5")	16 cm (6 ¹⁹ / ₆₄ "
200" (508 cm)	406 cm (160")	305 cm (120")	7,5 m (24' 7")	8,6 m (28' 4")	13 cm (5 ³ / ₆₄ "
150" (381 cm)	305 cm (120")	229 cm (90")	5,6 m (18' 5")	6,5 m (21' 3")	10 cm (3 ²⁵ / ₃₂ "
100" (254 cm)	203 cm (80")	152 cm (60")	3,7 m (12' 3")	4,3 m (14' 2")	6 cm (2 ³⁹ / ₆₄ "
84" (213 cm)	171 cm (67")	128 cm (50")	3,1 m (10' 4")	3,6 m (11' 11")	5 cm (2 ⁷ / ₆₄ "
72" (183 cm)	146 cm (58")	110 cm (43")	2,7 m (8' 10")	3,1 m (10' 3")	5 cm (1 ¹³ / ₁₆ "
60" (152 cm)	122 cm (48")	91 cm (36")	2,2 m (7' 4")	2,6 m (8' 6")	4 cm (1 ³³ / ₆₄ "
40" (102 cm)	81 cm (32")	61 cm (24")	1,5 m (4' 11")	1,7 m (5' 8")	3 cm (1 ¹ / ₆₄ "

X: Tamanho da Imagem (diag.) (pol/cm)

L: Distância de projeção (m/pés)

L1: Distância mínima de projeção (m/pés)

L2: Distância máxima de projeção (m/pés)

H: Distância do centro da lente até a base da imagem (cm/pol)

A fórmula para o tamanho da imagem e a distância de projeção

[m/cm]

L1 (m) = 0,03745X

L2 (m) = 0,04323X

H (cm) = 0,064X

[Pés/Polegadas]

L1 (pés) = 0,03745X / 0,3048

L2 (pés) = 0,04323X / 0,3048

H (pol) = 0,064X / 2,54

Modo LONGAR (16:9)

Tamanho da Imagem (Tela)			Distância de projeção [L]		Distância do centro da lente até a base da imagem [H]	Intervalo ajustável da posição da imagem [S]
Diag. [X]	Largura	Altura	Mínima [L1]	Máxima [L2]		
250" (635 cm)	553 cm (218")	311 cm (123")	10,2 m (33' 6")	11,8 m (38' 8")	69 cm (27 ¹⁹ / ₆₄ "	± 52 cm (± 20 ²⁷ / ₆₄ "
225" (572 cm)	498 cm (196")	280 cm (110")	9,2 m (30' 1")	10,6 m (34' 9")	62 cm (24 ⁹ / ₁₆ "	± 47 cm (± 18 ²⁵ / ₆₄ "
200" (508 cm)	443 cm (174")	249 cm (98")	8,2 m (26' 9")	9,4 m (30' 11")	55 cm (21 ⁵³ / ₆₄ "	± 42 cm (± 16 ¹¹ / ₃₂ "
150" (381 cm)	332 cm (131")	187 cm (74")	6,1 m (20' 1")	7,1 m (23' 2")	42 cm (16 ³ / ₈ "	± 31 cm (± 12 ¹ / ₄ "
133" (338 cm)	294 cm (116")	166 cm (65")	5,4 m (17' 10")	6,3 m (20' 7")	37 cm (14 ³⁹ / ₆₄ "	± 28 cm (± 10 ⁷ / ₈ "
106" (269 cm)	235 cm (92")	132 cm (52")	4,3 m (14' 2")	5,0 m (16' 5")	29 cm (11 ³⁷ / ₆₄ "	± 22 cm (± 8 ²¹ / ₃₂ "
100" (254 cm)	221 cm (87")	125 cm (49")	4,1 m (13' 5")	4,7 m (15' 5")	28 cm (10 ⁵⁹ / ₆₄ "	± 21 cm (± 8 ¹¹ / ₆₄ "
92" (234 cm)	204 cm (80")	115 cm (45")	3,8 m (12' 4")	4,3 m (14' 3")	26 cm (10 ³ / ₆₄ "	± 19 cm (± 7 ³⁹ / ₆₄ "
84" (213 cm)	186 cm (73")	105 cm (41")	3,4 m (11' 3")	4,0 m (13')	23 cm (9 ¹¹ / ₆₄ "	± 17 cm (± 6 ⁵⁵ / ₆₄ "
72" (183 cm)	159 cm (63")	90 cm (35")	2,9 m (9' 8")	3,4 m (11' 2")	20 cm (7 ⁵⁵ / ₆₄ "	± 15 cm (± 5 ⁵⁷ / ₆₄ "
60" (152 cm)	133 cm (52")	75 cm (29")	2,4 m (8')	2,8 m (9' 3")	17 cm (6 ³⁵ / ₆₄ "	± 12 cm (± 4 ²⁹ / ₃₂ "
40" (102 cm)	89 cm (35")	50 cm (20")	1,6 m (5' 4")	1,9 m (6' 2")	11 cm (4 ²³ / ₆₄ "	± 8 cm (± 3 ¹⁷ / ₆₄ "

X: Tamanho da Imagem (diag.) (pol/cm)

L: Distância de projeção (m/pés)

L1: Distância mínima de projeção (m/pés)

L2: Distância máxima de projeção (m/pés)

H: Distância do centro da lente até a base da imagem (cm/pol)

S: Intervalo ajustável da posição da imagem (cm/pol) Veja página 41.

A fórmula para o tamanho da imagem e a distância de projeção

[m/cm]

L1 (m) = 0,0408X

L2 (m) = 0,0471X

H (cm) = 0,27727X

S (cm) = ± 0,20754X

[Pés/Polegadas]

L1 (pés) = 0,0408X / 0,3048

L2 (pés) = 0,0471X / 0,3048

H (pol) = 0,27727X / 2,54

S (pol) = ± 0,20754X / 2,54

Nota

- Consulte a página 18 em relação a "Distância de projeção [L]" e "Distância do centro da lente até a base da imagem [H]".
- Considere uma margem de erro nos valores nos diagramas acima.

Conectando o Projetor à Outro Equipamento

Antes de conectar, certifique-se de desconectar o cabo de alimentação do projetor da tomada CA e desligar os dispositivos a serem conectados. Depois de fazer todas as conexões, ligue o projetor e então os outros dispositivos. Quando conectar um computador, certifique-se que o mesmo seja ligado depois que todas as conexões foram feitas.

IMPORTANTE:

Certifique-se de que o modo de entrada apropriado foi selecionado no projetor antes de ligar o equipamento conectado.

- Para mais detalhes acerca de conexões e cabos, consulte o manual de operação do equipamento conectado.
- Poderá ser necessário usar outros cabos ou conectores não listados abaixo.

Terminais no projetor

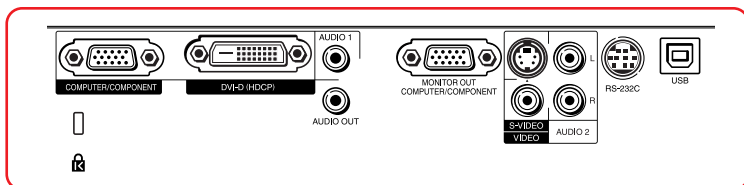











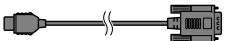
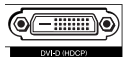

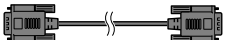

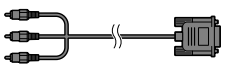
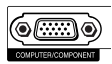

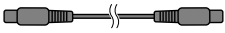

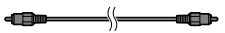
Equipamento	Terminal em equipamento conectado	Cabo	Terminal no projetor
	Terminal de saída RGB 	Cabo RGB (fornecido) 	COMPUTER/COMPONENT
	Terminal de saída de digital DVI 	Cabo digital DVI (à venda no comércio) 	DVI-D

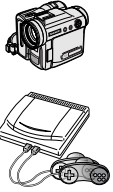
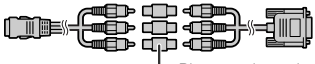
Nota

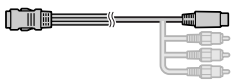

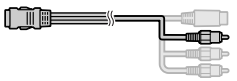











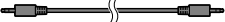

- Veja a página **60** “Tabela de Compatibilidade de Computador” para uma lista de sinais de computador compatíveis com o projetor. O uso de outros sinais de computador que não aqueles listados pode fazer com que algumas funções não funcionem.
- Um adaptador Macintosh pode ser necessário para uso com alguns computadores Macintosh. Contate o revendedor Macintosh da sua área.
- **Dependendo do computador que se estiver usando, a imagem poderá não ser projetada a menos que se ative a porta de saída externa do computador (por exemplo, pressionando-se simultaneamente as teclas “Fn” e “F5” como em um computador da SHARP).** Consulte as instruções específicas no manual de operação do seu computador para como ativar a porta de saída externa do seu computador.

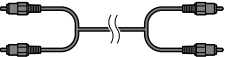
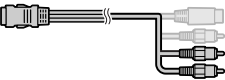
Conectando o Projetor à Outro Equipamento (Continuação)

Equipamento	Terminal em equipamento conectado	Cabo	Terminal no projetor
	Terminal de saída HDMI 	Cabo HDMI para DVI (à venda no comércio) 	DVI-D 
	Terminal de saída digital DVI 	Cabo digital DVI (à venda no comércio) 	
	Terminal de saída vídeo componente 	Cabo 3 RCA para miniatura D-sub de 15 pinos (opcional, AN-C3CP2) 	COMPUTER/COMPONENT 
	Terminal de saída S-vídeo 	Cabo S-vídeo (à venda no comércio) 	S-VIDEO 
	Terminal de saída vídeo 	Cabo vídeo (à venda no comércio) 	VIDEO 
Câmera/vídeo game 	Terminal de saída vídeo componente	Cabos para uma câmera ou para vídeo game/Cabo 3 RCA para miniatura D-sub de 15 pinos (opcional, AN-C3CP2)  Plugue adaptador RCA (à venda no comércio)	COMPUTER/COMPONENT 
	Terminal de saída S-vídeo	Cabos para uma câmera ou para vídeo game 	S-VIDEO 
	Terminal de saída vídeo	Cabos para uma câmera ou para vídeo game 	VIDEO 

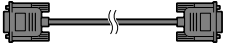
Nota

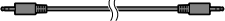
- Enquanto o projetor estiver conectado ao equipamento de vídeo que tem um terminal de saída HDMI, apenas o sinal de vídeo poderá entrar no projetor. (Conecte o terminal de entrada de AUDIO para entrada de áudio.)
- Dependendo das especificações do equipamento de vídeo ou do cabo digital HDMI para DVI, a transmissão de sinal pode não funcionar corretamente. (A especificação HDMI não oferece suporte a todas as conexões para o equipamento de vídeo com terminal de saída digital HDMI, usando um cabo digital HDMI para DVI.)
- Para obter detalhes sobre compatibilidade para conexão, consulte as informações de suporte na conexão DVI fornecida pelo fabricante do equipamento de vídeo.
- Quando conectar ao projetor um equipamento de vídeo com saída RGB de 21 pinos (Euro-scart), utilize um cabo disponível no comércio adequado ao terminal do projetor onde o mesmo será conectado.
- O projetor não oferece suporte a sinais RGBC via Euro-scart.

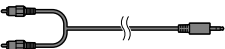
Equipamento	Terminal em equipamento conectado	Cabo	Terminal no projetor	
Equipamento áudio      	Terminal de saída de áudio de ø3,5 mm 	Cabo de áudio de ø3,5 mm estéreo ou mono (disponível no mercado ou disponível como peça de serviço Sharp QCNWGA038WJPZ) 	AUDIO 1 	
	Terminal de saída de áudio RCA 	Cabo de áudio RCA (à venda no comércio) 	Cabos para uma câmera ou para vídeo game 	AUDIO 2 
	Terminal de saída de áudio			
Monitor 	Terminal de entrada RGB 	Cabo RGB (fornecido ou à venda no comércio) 	MONITOR OUT 	
Amplificador 	Terminal de entrada de áudio de ø3,5 mm	Cabo de áudio de ø3,5 mm estéreo ou mono (disponível no mercado ou disponível como peça de serviço Sharp QCNWGA038WJPZ) 	AUDIO OUT 	
	Terminal de entrada de áudio RCA	Cabo de áudio com miniconector estéreo de ø3,5 mm para RCA (à venda no comércio) 		

 **Nota**

- Quando usar o cabo de áudio mono de ø3,5 mm, o volume ficará pela metade de quando se usar o cabo de áudio estéreo de ø3,5 mm.
- Você pode selecionar "Audio 1" ou "Audio 2" para "Entrada de áudio" no menu "AJ PROJ". (Veja página 43.)
- Sinais RGB e Componente podem ser enviados ao monitor.

Controlar o Projetor com um Computador

Quando o terminal RS-232C no projetor estiver conectado a um computador com um adaptador DIN-D-sub RS-232C (opcional, AN-A1RS) e um cabo de controle serial RS-232C (tipo cruzado, à venda no comércio), o computador pode ser usado para controlar o projetor e verificar o estado do mesmo. Veja página 55 para mais detalhes.

Quando da conexão a um computador usando um cabo de controle serial RS-232C e um adaptador DIN-D-sub RS-232C.

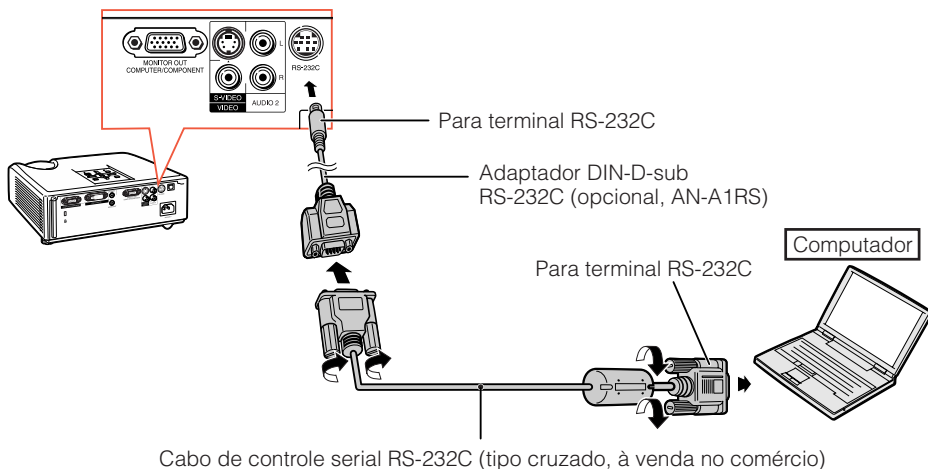

Nota

- A função RS-232C pode não funcionar caso o terminal do computador não esteja devidamente configurado. Consulte o manual de operação do computador para mais detalhes.
- Veja páginas 53 e 54 para a conexão de um cabo de controle serial RS-232C.

Informação

- Não conecte o cabo RS-232C a outra porta que não o terminal RS-232C do computador. Tal ato poderá danificar o computador e o projetor.
- Não conecte ou desconecte o cabo de controle serial RS-232C no computador quando o mesmo estiver ligado. Isto poderá danificar o computador.

Conectar o Cabo de Alimentação

Conecte o cabo de alimentação fornecido ao soquete CA na traseira do projetor. Conecte então em uma tomada CA.

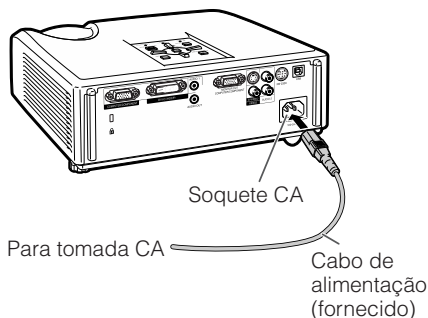

Ligar e Desligar o Projetor

Ligar o Projetor

Note que as conexões a equipamentos externos e tomadas de força devem ser feitas antes de executar as operações descritas abaixo. (Veja páginas 21 a 24.)

Retire a tampa da lente e pressione **STANDBY/ON no projetor ou **ON** no controle remoto.**

- O indicador de força acende em verde.
- Depois que o indicador da lâmpada acende, o projetor está pronto a iniciar a operação.

Nota

• Acerca do Indicador da Lâmpada

A lâmpada indicadora acende-se para indicar o estado da lâmpada.

Verde: A lâmpada está ligada.

Piscando em verde: A lâmpada está em aquecimento.

Vermelho: A lâmpada foi desligada de forma anormal ou necessita ser trocada.

- Ao ligar o projetor, poder-se-á experimentar uma breve tremulação da imagem durante os primeiros minutos que a lâmpada começa a entrar em operação. Tal ocorrência é parte normal da operação, e provém da ação do circuito de controle de estabilizar as características de potência da lâmpada. Não se deve interpretar tal ocorrência como defeito do aparelho.
- Se o projetor for colocado no modo Espera e for ligado novamente logo depois, poderá levar algum tempo até que a lâmpada fique pronta para iniciar a projeção.
- Quando a Trava do Sistema estiver ativada, a janela de entrada de senha aparece. Para cancelar a senha, entre a senha que tenha sido ajustada. Veja página 44 para mais detalhes.

Desligar a alimentação (Colocar o Projetor no Modo Espera)

Pressione **STANDBY/ON no projetor ou **STANDBY** no controle remoto, e então pressione a mesma tecla novamente quando a mensagem de confirmação for exibida, para colocar o projetor no modo Espera.**

- O projetor não pode ser ligado enquanto estiver arrefecendo.

Informação

- Quando o “Auto Re-Iniciar” estiver em “Ativar”:

Se o cabo de alimentação for desconectado da tomada ou o disjuntor for desligado quando o projetor estiver ligado, o projetor então ligará automaticamente quando o cabo de alimentação for reconectado à tomada ou o disjuntor for religado. (Veja página 43.)

- Inglês é o idioma original de fábrica. Se você deseja mudar o idioma do menu na tela, reconfigure o idioma de acordo com os procedimentos na página 42.

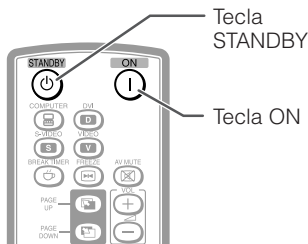
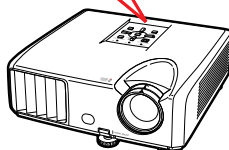
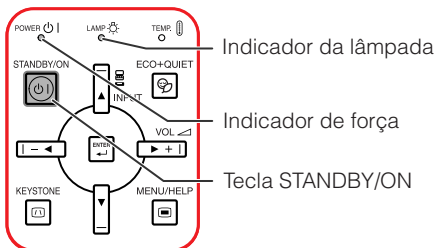

Menu na Tela (mensagem de confirmação)

⏻ Entrar em modo ESPERA?

Sim : Pressione Novamente

Não : Aguarde

Informação

- **Função de desligamento direto da alimentação:** Pode-se desconectar o cabo de alimentação da tomada CA mesmo que a ventoinha de refrigeração ainda esteja em funcionamento.

Projeção de Imagem

Acerca do Guia de Configuração

Depois que o projetor for ligado, a tela do Guia de Configuração aparece para ajudá-lo(a) com a configuração do projetor.

Itens de Orientação

- 1 FOCUS
- 2 HEIGHT ADJUST
- 3 ZOOM

Pressione ENTER para sair da tela Guia de Configuração.

Tela do Guia de Configuração

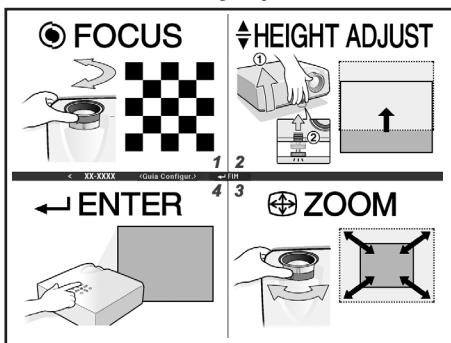

Nota

• A tela Guia de Configuração evidencia automaticamente os itens na seguinte ordem:

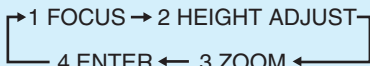

Entretanto, pode-se ajustar o foco, a altura (ângulo) ou a zoom a despeito dos itens evidenciados.

• Se você não deseja exibir o Guia de Configuração da próxima vez, ajuste "Menu" - "AJ ECRÃ" - "Guia Configur." para "Desativar". (Veja página 42.)

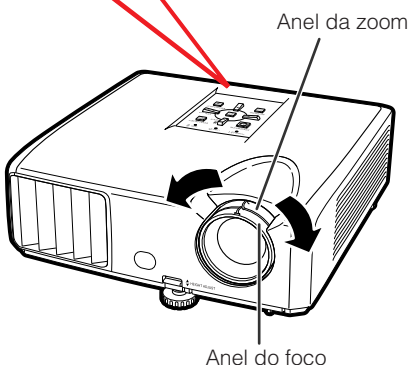
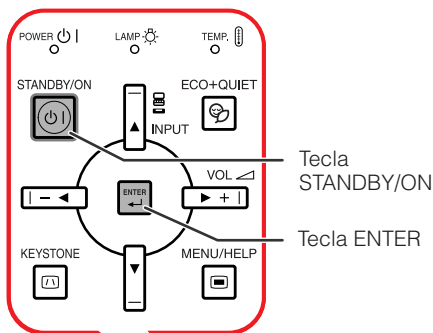

Ajustar a Imagem Projetada

1 Ajustar o Foco

Você pode ajustar o foco com o anel do foco no projetor.

Gire o anel do foco para ajustar o foco, observando a imagem projetada.

2 Ajustar o Tamanho da Tela

Pode-se ajustar o tamanho da tela usando o anel da zoom no projetor.

Gire o anel da zoom para aumentar ou diminuir o tamanho da tela.

3 Ajustar a Altura

A altura do projetor pode se ajustada usando o pé de ajuste na frente e na traseira do projetor.

Quando a tela estiver acima do projetor, a imagem projetada pode ser elevada ajustando-se o projetor.

1 Levante o projetor para ajustar sua altura, mantendo levantada a alavanca de HEIGHT ADJUST.

2 Retire as mãos da alavanca de HEIGHT ADJUST do projetor depois que a altura do mesmo tenha sido devidamente ajustada.

- O ângulo de projeção é ajustável a até aproximadamente 9 graus da superfície na qual o projetor está assentado.

3 Use o pé de ajuste traseiro para nivelar o projetor.

- O projetor é ajustável a ± 2 graus da posição padrão.



Nota

- Quando a altura do projetor é ajustada, ocorrem distorções trapezoidais. Siga os procedimentos de Correção Keystone para corrigir as distorções. (Veja páginas 28 e 41.)



Informação

- Procure não aplicar pressão demasiada no projetor com o pé de ajuste frontal para fora.
- Quando for abaixar o projetor, tome cuidado para não prender os dedos na área entre o pé de ajuste e o projetor.
- Segure o projetor firmemente quando for levantá-lo ou carregá-lo.
- Não segure pela parte da lente.

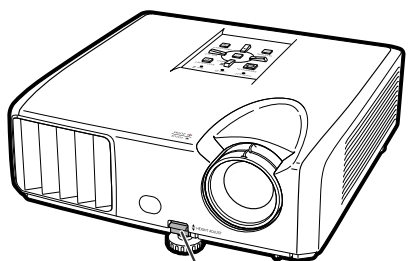

Alavanca de HEIGHT ADJUST

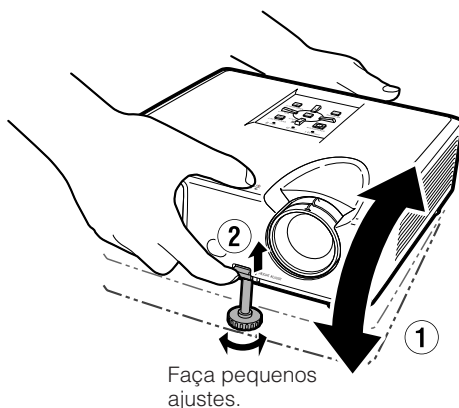

Faça pequenos ajustes.

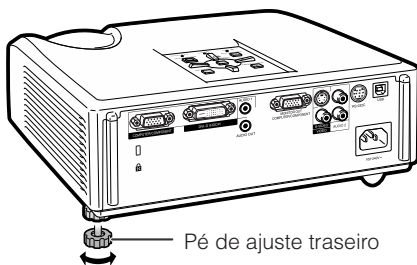

Pé de ajuste traseiro

Projeção de Imagem (Continuação)

Correção da Distorção Trapezoidal

Quando a imagem for projetada de cima ou de baixo em direção à tela a um ângulo, a imagem torna-se distorcida trapezoidalmente. A função para corrigir distorções trapezoidais é chamada **Correção Keystone**.

Nota

- A Correção Keystone pode ser ajustada a um ângulo de até aproximadamente ± 20 graus e a tela pode também ser ajustada a um ângulo de aproximadamente ± 20 graus (quando o modo Redimensionar estiver ajustado para "NORMAL" (veja página 30)).

1 Pressione **KEYSTONE** para entrar no modo Correção Keystone.

- Pode-se também exibir o menu na tela do modo Correção Keystone com **KEYSTONE** no projetor.

2 Pressione **▲/▶** ou **◀/▼** para ajustar a Correção Keystone.

- Pode-se também ajustar a Correção Keystone usando as teclas de ajuste no projetor.

Nota

- Pressione **RETURN** enquanto o menu na tela do modo Correção Keystone estiver exibido para retornar à configuração usual.

3 Pressione **KEYSTONE**.

- O menu na tela exibindo o modo Correção Keystone desaparecerá.
- Pode-se também usar **KEYSTONE** no projetor.

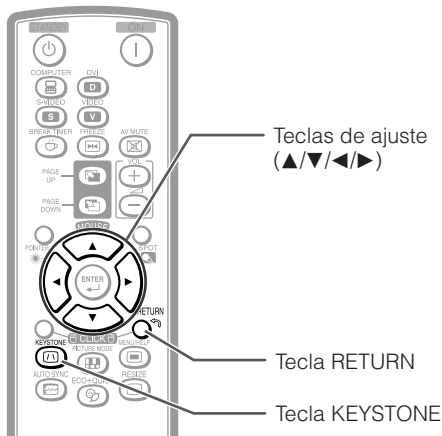

Menu na Tela (modo Correção Keystone)



Comprime o lado superior.
(Mova a barra corredeira na direção +.)

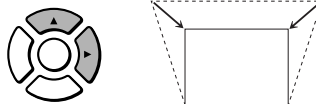

Comprime o lado inferior.
(Mova a barra corredeira na direção -.)

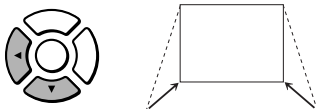

Informação

- Durante o ajuste da imagem usando a Correção Keystone, linhas retas e as bordas da imagem poderão aparecer dentadas.

Mudar o Modo de Entrada

Selecione o modo de entrada apropriado para o equipamento conectado.

Pressione **COMPUTER**, **DVI**, **S-VIDEO** ou **VIDEO** no controle remoto para selecionar o modo de entrada.

- Quando você pressionar **INPUT** no projetor ou **DVI** no controle remoto, a lista **INPUT** será mostrada. Pressione **▲/▼** para mudar o modo **ENTRADA**.

Ajustar o Volume

Pressione **VOL +/-** no controle remoto ou **◀/▶+** no projetor para ajustar o volume.

Nota

- Pressionando-se **VOL -/◀** abaixa-se o volume.
- Pressionando-se **VOL +/▶** aumenta-se o volume.
- Quando o projetor estiver conectado a um equipamento externo, o nível do volume do equipamento muda de acordo com o nível de volume do projetor. Ajuste o volume do projetor ao nível mínimo quando for ligar/desligar o projetor, ou quando for mudar o sinal de entrada.
- Quando não se desejar que haja saída através do altofalante do projetor quando este estiver conectado a um equipamento externo, ajuste "Alto falante" no menu "AJ PROJ" para "Desativar". (Veja página 43.)

Exibir a Tela Preta e Desligar o Som Temporariamente

Pressione **AV MUTE** no controle remoto para exibir temporariamente uma tela preta e desativar o som.

Nota

- Pressionando **AV MUTE** novamente trará a imagem projetada de volta.

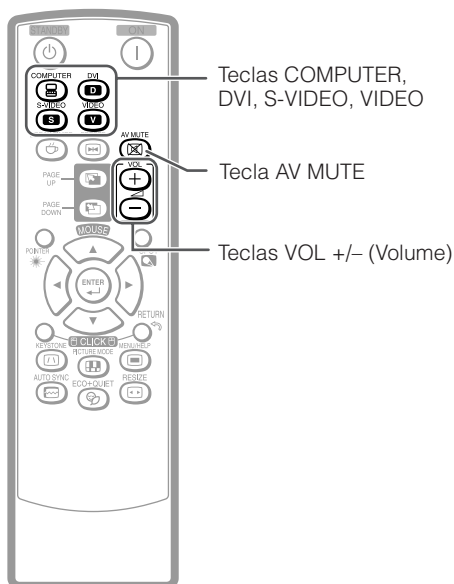

Menu na Tela



Menu na Tela



Projeção de Imagem (Continuação)

Modo Reajustar

Esta função permite que você modifique ou configure o modo Redimensionar para acentuar a imagem de entrada. Dependendo do sinal de entrada, você pode escolher imagem “NORMAL”, “BORDA” ou “ALONGAR”.

Pressione **RESIZE**.

- Veja página 41 para ajustar na tela de menu.

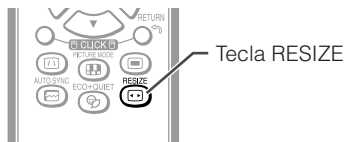

Tecla RESIZE

Computador

	Resolução principal	NORMAL		BORDA		ALONGAR	
		XR-40X/30X	XR-30S	XR-40X/30X	XR-30S	XR-40X/30X	XR-30S
4:3 razão aparente	SVGA (800 × 600)	1024 × 768	800 × 600	768 × 576	600 × 450	1024 × 576	800 × 450
	XGA (1024 × 768)						
	SXGA (1280 × 960)						
	SXGA + (1400 × 1050)						
Outras razões aparentes	SXGA (1280 × 1024)						
	WXGA (1280 × 768)	--		--			





Sinal de Entrada			Enviar imagem da tela		
Computador		Tipo de imagem	NORMAL	BORDA	ALONGAR
XR-40X/30X	XR-30S				
Resolução mais baixa que XGA	Resolução mais baixa que SVGA	 Razão aparente 4:3			
XGA	SVGA				
Resolução mais alta que XGA	Resolução mais alta que SVGA	 Razão aparente 5:4			
SXGA (1280×1024)					
WXGA		 Razão aparente 16:9	---	---	

* Modo para projetar uma imagem com a razão aparente original sem cortar nenhuma porção.

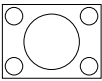
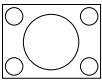
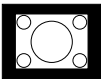
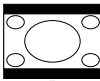
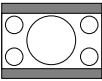
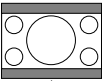
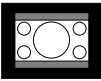
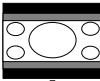

■ : Corta fora a área na qual a imagem não pode ser projetada.

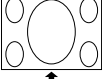
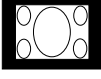
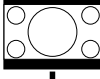
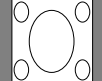
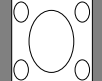
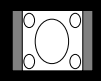
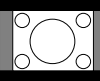
VÍDEO

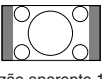
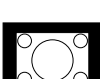
- “ALONGAR” fica fixo quando entram sinais 540P, 720P, 1035I ou 1080I.

Sinal de Entrada		Enviar imagem da tela		
DVD / Vídeo	Tipo de imagem	NORMAL	BORDA	ALONGAR
480I, 480P, 576I, 576P, NTSC, PAL, SECAM	 Razão aparente 4:3	* 	* 	
	 Caixa de correio	* 	* 	
	 Imagem comprimida 16:9			* 
	 Imagem comprimida 4:3			* 
540P, 720P, 1035I, 1080I	 Razão aparente 16:9	—	—	* 
	 Razão aparente 16:9 (razão aparente 4:3 em 16:9)	—	—	* 

* Modo para projetar uma imagem com a razão aparente original sem cortar nenhuma porção.

-  : Corta fora a área na qual a imagem não pode ser projetada.
-  : Área na qual a imagem não está incluída nos sinais originais.

Operação com o Controle Remoto

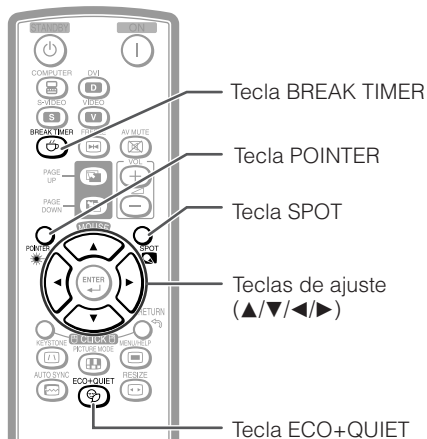

Exibição e Ajuste do Intervalo

- 1 Pressione **BREAK TIMER**.
 - O temporizador começa a contagem regressiva de 5 minutos.

Menu na Tela



- 2 Pressione **▲/▼/◀/▶** para ajustar a duração do intervalo.
 - **Aumenta com ▲ ou ▶**
5 minutos → 6 minutos → 60 minutos
 - **Diminui com ◀ ou ▼**
4 minutos → 3 minutos → 1 minuto
 - O intervalo pode ser ajustado em unidades de um minuto (até 60 minutos).

Cancelar a função de exibição do intervalo

Pressione **BREAK TIMER**.

Nota

- A função Intervalo não funciona quando o projetor estiver operando com as funções "Sinc. Automática", "IMOBILIZAÇÃO" ou "AV MUDO" ativadas.

Mostrando o Indicador

- 1 Pressione **POINTER** e pressione **▲/▼/◀/▶** no controle remoto para mover o indicador.

- 2 Pressione **POINTER** novamente.
 - O indicador desaparecerá.

Usando a Função Spot

- 1 Pressione **SPOT** e pressione **▲/▼/◀/▶** no controle remoto para mover a área spot.

- 2 Pressione **SPOT** novamente.
 - A área spot desaparecerá.

Seleção do Modo Eco+Silen

Pressione **ECO+QUIET** no controle remoto ou **ECO+QUIET** no projetor para ligar ou desligar o modo Eco+Silen.

- Quando o modo Eco+Quiet estiver ajustado para "Ativar", o ruído da ventoinha de ventilação diminui, o consumo de energia diminui e a vida útil da lâmpada aumenta.

Nota

- Ver "Ajuste da Lâmpada" na página 40 para detalhes do modo Eco+Silen.

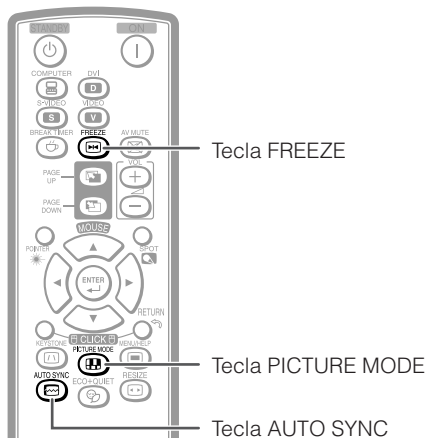

Selecionar o Modo Imagem

Você pode selecionar o modo Imagem mais conveniente para imagem projetada, tal como para filmes ou vídeo games.

Pressione **PICTURE MODE**.

- Quando se pressionar **PICTURE MODE**, o modo Imagem muda na seguinte ordem:
 ↳ PASRÃO → APRESENTAÇÃO → CINEMA → JOGO → sRGB *

Nota

- Veja a página **39** para detalhes relativos ao modo Imagem.
- * "sRGB" é exibido somente quando houver entrada de sinais RGB.

Sincronia Automática (Ajuste de Sincronia Automática)

A função Sincronia Automática funciona quando da detecção de um sinal de entrada depois que o projetor for ligado.

Pressione **AUTO SYNC** para comandar manualmente a função Sincronia Automática.

Nota

- Quando não for possível obter uma imagem otimizada com o ajuste de Sincronização Automática, use o menu de ajuda para ajustar manualmente. (Veja página **46**.)

Congelar uma Imagem em Movimento

- 1 Pressione **FREEZE**.
 - A imagem projetada é congelada.

- 2 Pressione **FREEZE** novamente para retornar à imagem dinâmica do dispositivo conectado no momento.

Operação com o Controle Remoto (Continuação)

Utilização do Controle Remoto como Mouse sem Fio do Computador

Ao conectar o projetor e o computador com um cabo USB, é possível utilizar o controle remoto como o mouse do computador.

Se o computador estiver muito distante do projetor a ser conectado via cabo USB, o receptor remoto (opcional, AN-MR2) possibilita a operação do projetor utilizando o controle remoto. Para maiores detalhes, consulte o manual de operação do receptor.

Conexão com cabo USB

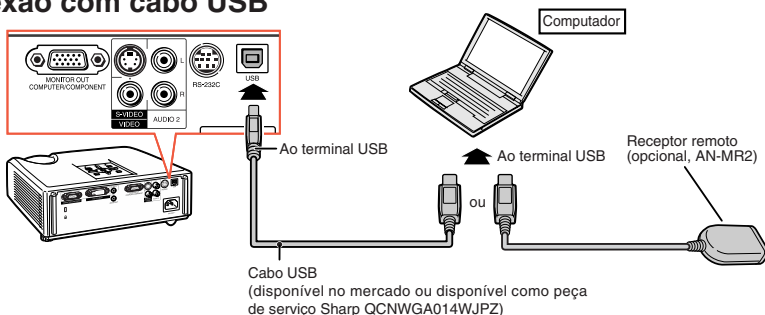

Depois de conectado, o cursor do mouse pode ser operado da seguinte maneira.

■ Para mover o cursor

Pressione as teclas MOUSE/de ajuste (▲/▼/◀/▶).

■ Para clique esquerdo (l-click)

Pressione L-CLICK.

■ Para clique direito (r-click)

Pressione R-CLICK.

■ Se o seu computador aceita apenas mouse de um clique (como um Macintosh)

Pressione L-CLICK ou R-CLICK. L-CLICK e R-CLICK têm uma função comum.

■ Ao utilizar [Page Up] ou [Page Down]

Semelhante às teclas [Page Up] e [Page Down] do teclado de um computador. Pressione PAGE UP ou PAGE DOWN.

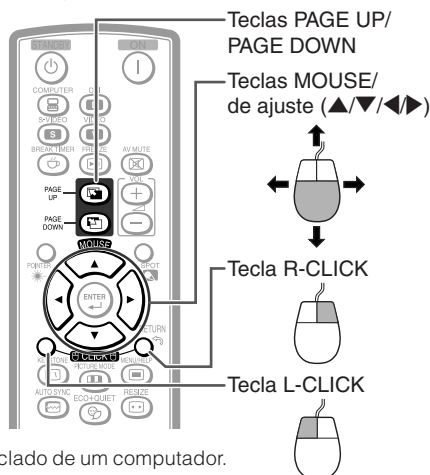

Nota

- Esta função funciona apenas com Microsoft® Windows® OS e Mac OS®. Contudo, esta função não funciona com os seguintes sistemas operacionais que não suportam USB.
 - Versões anteriores a Windows® 95.
 - Versões anteriores a Windows® NT 4.0.
 - Versões anteriores a Mac OS® 8.5.
- Não se pode usar esta função quando o menu estiver exibido na tela.
- Confirme o reconhecimento da conexão USB pelo computador.

Itens do Menu

A seguir estão mostrados os itens que podem ser ajustados no projetor.

Menu "Imagem"

Entrada COMPUTER (RGB), DVI (RGB)

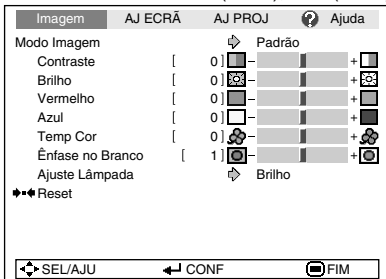

Entrada COMPUTER (Componente), DVI (Componente), S-VIDEO, VIDEO

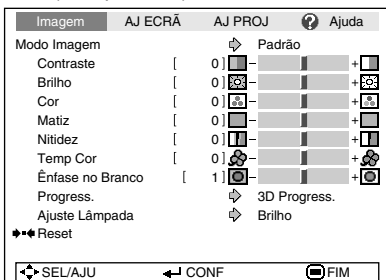

Menu "Ajuste de Tela (AJ ECRÃ)"

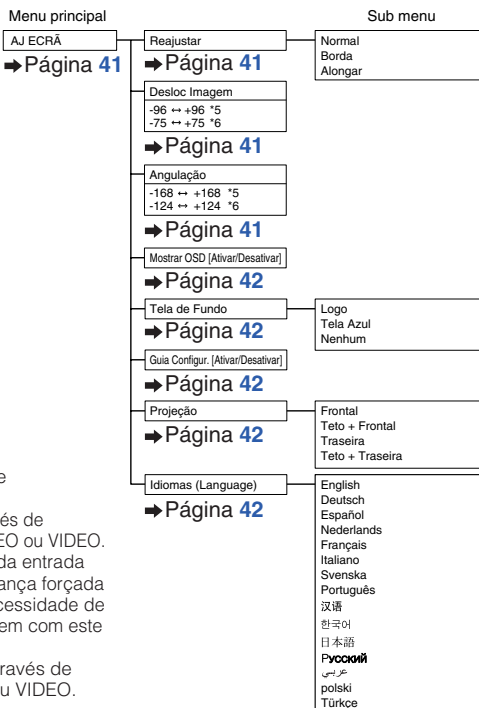
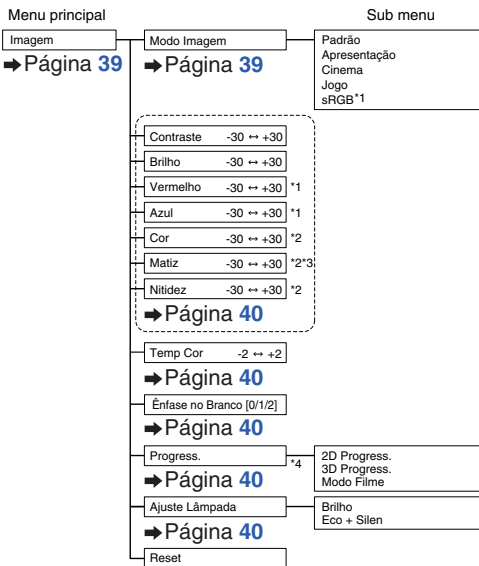
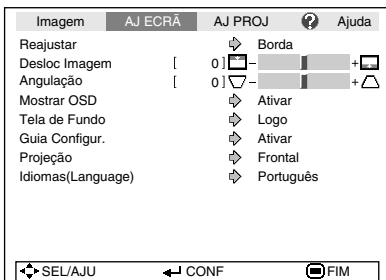

*1 Itens quando da entrada de sinais RGB através de COMPUTER ou DVI.

*2 Itens quando da entrada de sinais componente através de COMPUTER ou DVI, ou quando da escolha de S-VIDEO ou VIDEO.

*3 "Tom" aparecerá na tela do menu somente quando da entrada de sinais PAL ou SECAM (inclusive quando da mudança forçada a estes sinais de entrada). Basicamente, não há necessidade de ajustar o "Tom", mas pode-se ajustar o tom da imagem com este ajuste quando da entrada de sinais PAL ou SECAM.

*4 Itens quando da entrada de sinais componente através de COMPUTER, ou quando da escolha de S-VIDEO ou VIDEO.

*5 Intervalo de ajuste para XR-40X/XR-30X.

*6 Intervalo de ajuste para XR-30S.

Itens do Menu (Continuação)

Menu "Ajuste de Projetor (AJ PROJ)"

Imagem	AJ ECRÃ	AJ PROJ	Ajuda
Auto Desligamento	↔	Ativar	
Auto Re-Iniciar	↔	Ativar	
Modo ESPERA	↔	Padrão	
Som do sistema	↔	Ativar	
Alto falante	↔	Ativar	
Entrada de áudio	↔	Audio 1	
RS-232C	↔	9600bps	
Modo Ventoinha	↔	Normal	
Bloqueio Sistema	↔	Desativar	
T.lâmp.(Vida) [0] hr [0] min (100%)			
↔ SEL/AJU ← CONF FIM			

Menu principal

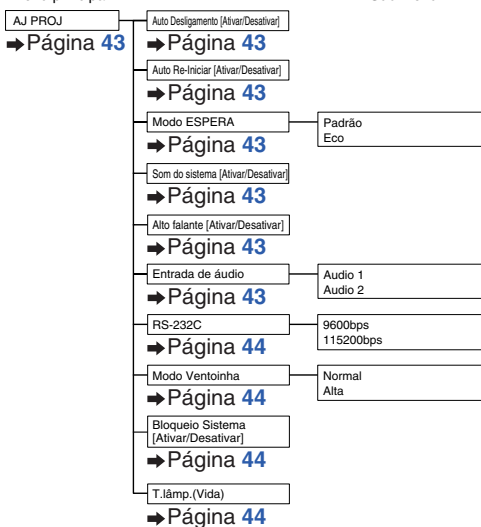

Menu "Ajuda"

Imagem	AJ ECRÃ	AJ PROJ	Ajuda
<ul style="list-style-type: none"> • Não aparece imagem nem som. • Aparecem faixas verticais ou tremura da imagem. • Imagem de dados não centrada. • Cor está deslavada ou má. • A imagem é escura. • A imagem é distorcida. • Repor todos os ajustes em definições por default. 			
↔ SEL ← CONF FIM			

Itens ajustáveis com o menu "Ajuda"

Menu "Ajuda" → Página 46

- Aparecem faixas verticais ou tremura da imagem.
 - Sync. Automática
 - Relógio
 - Fase
- Imagem de dados não centrada.
 - Sync. Automática
 - Horiz.
 - Vertic.
- Cor lavada ou ruim
 - Entrada COMPUTER/COMPONENT ou DVI
 - Tipo de sinal: Auto/RGB/Componente
 - Entrada S-VIDEO ou VIDEO
 - Sistema de vídeo: Auto/PAL/SECAM/NTSC3.58/NTSC4.43/PAL-M/PAL-N/PAL-60
 - Entrada DVI
 - Ampl. Dinâmica: Auto/Padrão/Aumentado

* Os itens selecionáveis variam dependendo do sinal de entrada e do modo de entrada escolhidos.

Uso da Tela do Menu

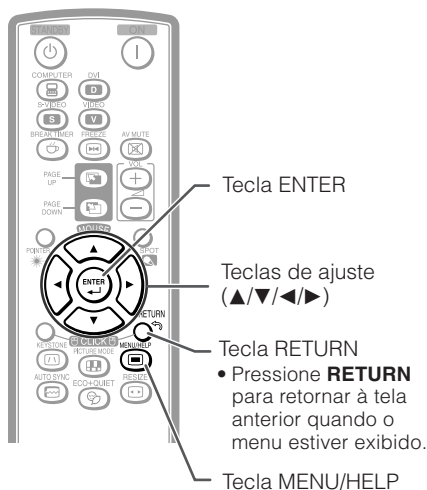
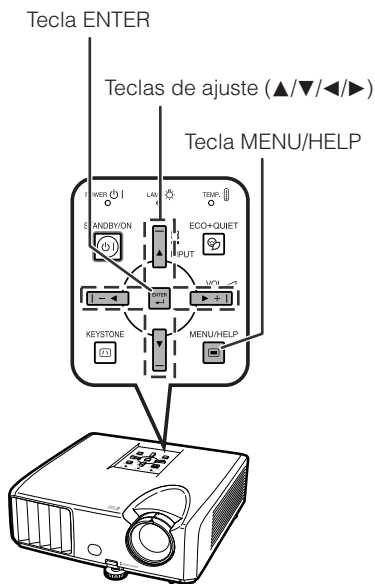

Seleções do Menu (Ajustes)

Exemplo: Ajuste de “Brilho”.

- Esta operação pode também ser executada usando as teclas no projetor.

1 Pressione **MENU/HELP**.

- A tela do menu “Imagem” para o modo de entrada selecionado é exibida.

2 Pressione ► ou ◀ e escolha “Imagem” para ajustar.

Exemplo: tela do menu “Imagem” para entrada **COMPUTER (RGB)**
Item do menu

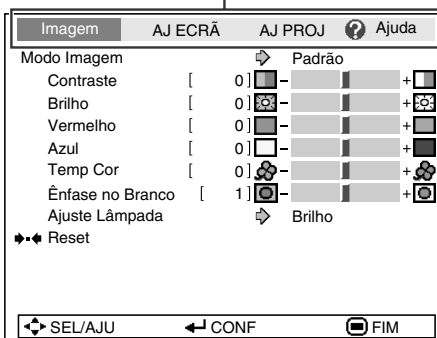

Uso da Tela do Menu (Continuação)

3 Pressione ▲ ou ▼ e escolha “Brilho” para ajustar.

- O item selecionado fica em evidência.

Para ajustar a imagem projetada observando-a

Pressione ENTER.

- O item escolhido (p.ex. “Brilho”) é exibido por si na base da tela.
- Ao pressionar-se ▲ ou ▼, o item seguinte será exibido (“Vermelho” será exibido depois de “Brilho”).



Nota

- Pressione **ENTER** novamente para retornar à tela anterior.

4 Pressione ◀ ou ▶ para ajustar o item selecionado.

- O ajuste é assim armazenado.

5 Pressione MENU/HELP.

- A tela de menu desaparecerá.



Nota

- As teclas do menu não funcionam quando o projetor estiver operando com as funções “Sinc. Automática”, “Intervalo”, “IMOBILIZAÇÃO”, ou “AV MUDO” ativadas.

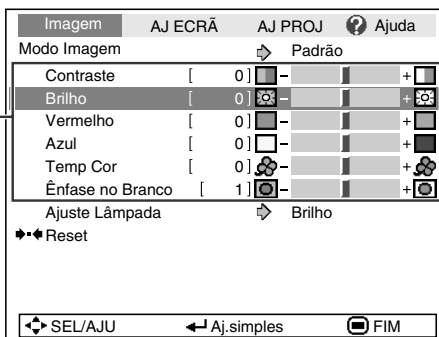

Itens a serem ajustados

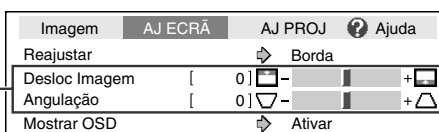

Pressione **ENTER**.

O item é exibido por si.

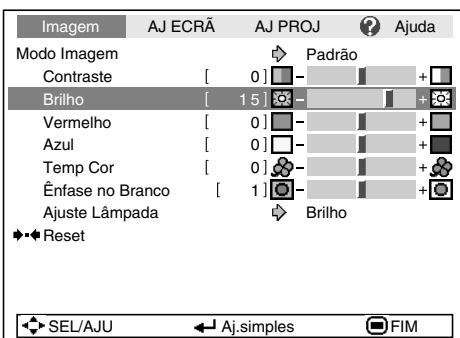

Ajustes de Imagem (Menu “Imagem”)

Operação do menu → Página 37

► Exemplo: tela do menu “Imagem” para entrada COMPUTER (RGB)

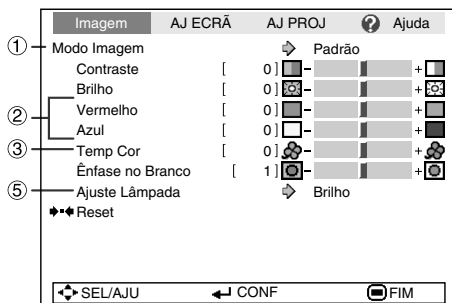

► Exemplo: tela do menu “Imagem” para entrada S-VIDEO

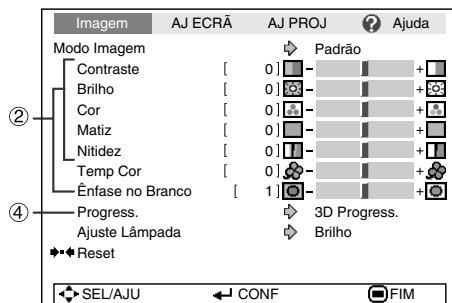

1 Selecionar o Modo Imagem

Itens selecionáveis	Descrição	Ajustes originais de cada item quando se escolher Modo Imagem		
		Temp Cor	Ênfase no Branco	Ajuste Lâmpada
Padrão	Para imagem padrão	0	1	Brilho
Apresentação	Clareia porções da imagem para dar mais realce às apresentações.	0	2	Brilho
Cinema	Proporciona uma matiz natural à imagem projetada.	-1	0	Eco + Silen
Jogo	Proporciona a nitidez da imagem projetada.	0	1	Brilho
*sRGB	Para alta fidelidade de reprodução de imagens de um computador.	-	-	Brilho

- “sRGB” é exibido somente quando da entrada de sinais RGB.
- Pode-se configurar ou ajustar cada item no menu “Imagem” à sua preferência. Qualquer mudança que se faça é armazenada na memória.

Nota

- Você pode também pressionar **PICTURE MODE** no controle remoto para selecionar o modo Imagem. (Veja página 33.)
- *sRGB é um padrão internacional de reprodução de cores regulado pela IEC (Comissão Eletrotécnica Internacional). Como a área de cor fixa foi decidida pela IEC, as imagens são exibidas em matizes naturais baseadas na imagem original, quando “sRGB” for selecionado. Para informações adicionais a respeito da função sRGB, visite o site “<http://www.srgb.com/>”. Quando “sRGB” for selecionado, não se pode ajustar itens tais como “Vermelho”, “Azul”, “Temp Cor” e “Ênfase no Branco”.

Informação

- Quando “sRGB” for selecionado, a imagem projetada poderá ficar escura, mas isto não indica nenhum problema no aparelho.

Ajustes de Imagem (Menu “Imagem”) (Continuação)

Operação do menu → Página 37

② Ajustar a Imagem

Itens de ajuste	Tecla ◀	Tecla ▶
Contraste	Para menos contraste.	Para mais contraste.
Brilho	Para menos claridade.	Para mais claridade.
Vermelho*1	Para vermelho mais fraco.	Para vermelho mais forte.
Azul*1	Para azul mais fraco.	Para azul mais forte.
Cor*2	Para menos intensidade de cor.	Para mais intensidade de cor.
Matiz*2 *3	Para tornar tons de pele arroxeadas.	Para tornar tons de pele esverdeados.
Nitidez*2	Para menos nitidez.	Para mais nitidez.
Ênfase no Branco*1	Para alta fidelidade de reprodução de cores.	Para mais vivacidade.

*1 Não ajustável/selecionável quando “sRGB” for selecionado.

*2 Não exibido no modo de entrada RGB.

*3 “Tom” aparecerá na tela do menu somente quando da entrada de sinais PAL ou SECAM (inclusive quando da mudança forçada a estes sinais de entrada). Basicamente, não há necessidade de ajustar o “Tom”, mas pode-se ajustar o tom da imagem com este ajuste quando da entrada de sinais PAL ou SECAM.

Nota

- Não se pode escolher “Ênfase no Branco” ou “Temp Cor” quando “sRGB” for selecionado.
- Para retornar todos os itens de configuração aos valores originais, selecione “Reset” e pressione **ENTER**.

③ Ajustar a Temperatura de Cor

Itens selecionáveis	Descrição
-2 -1 0 1 2	Para temperaturas de cor mais baixas, para imagens mais quentes, tipo incandescente avermelhado.  Para aumentar a temperatura de cor para obter-se imagens mais frias, azuladas tipo fluorescente.

Nota

- Valores de “Temp Cor” são somente para propósitos gerais normais.

④ Progressivo

Itens selecionáveis	Descrição
2D Progress.	Útil para exibir imagens com movimento rápido, tais como em esportes.
3D Progress.	Útil para exibir com mais claridade imagens em movimento relativamente lento tais como novelas e documentários.
Modo Filme	Reproduz claramente a imagem do filme-fonte*. Exibe a imagem otimizada do filme transformado com acentuação por rebaixamento três-a-dois (NTSC e PAL60Hz) ou por rebaixamento dois-a-dois (PAL50Hz e SECAM) para imagens de modo Progressivo.

* O filme-fonte é uma gravação de vídeo digital com codificação original a 24 quadros/segundo. O projector pode converter este filme-fonte para vídeo progressivo a 60 quadros/segundo com NTSC e PAL60Hz, ou a 50 quadros/segundo com PAL50Hz e SECAM, a fim de reproduzir imagens de alta definição.

Nota

- Em NTSC ou PAL60Hz, mesmo que se tenha ajustado para o modo progressivo 3D, a acentuação por rebaixamento três-a-dois será ativada automaticamente quando da entrada do filme-fonte.
- Quando a imagem estiver desfocada ou com interferências, mude para o modo Otimizado.
- Quando usar entradas progressivas, as entradas são diretamente exibidas de modo que os modos Progressivo 2D, Progressivo 3D e Filme não possam ser selecionados.

⑤ Ajuste da Lâmpada

Itens selecionáveis	Clareza e consumo de energia
Eco + Silen	Aprox. 80%
Brilho	100%

Nota

- No modo Eco + Silen, o som da ventoinha e o consumo de força são menores que aqueles no modo Brilho. (A claridade de projeção diminui conforme ilustrado na tabela.) A vida útil da lâmpada será de aproximadamente 3.000 horas (aproximadamente 2.000 horas no modo Brilho).

Ajustar a Imagem Projetada (Menu “AJ ECRÃ”)

Operação do menu → Página 37

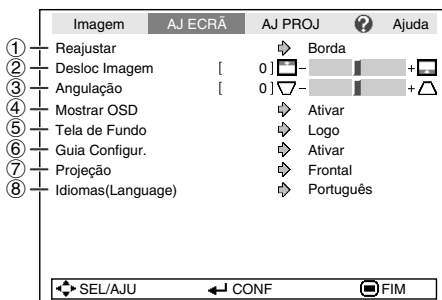

1 Configurar o Modo Reajustar

Nota

- Para detalhes do modo Reajustar, veja páginas 30 e 31.
- Você também pode pressionar **RESIZE** no controle remoto para ajustar o modo reajustar. (Veja página 30.)

2 Ajustar a Posição da Imagem

Você pode mover verticalmente a imagem projetada.

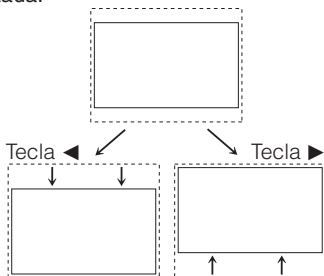

Nota

- Não se pode ajustar este item quando “Reajustar” estiver ajustado para “Normal”.

3 Correção de Angulação

Quando a imagem for projetada de cima ou de baixo em direção à tela a um ângulo, a imagem torna-se distorcida trapezoidalmente. A função para corrigir distorções trapezoidais é chamada Correção Keystone.

Escolha “Angulação” no menu “AJ ECRÃ” e ajuste com a barra correção.

Veja página 28 para detalhes quanto à Correção Keystone.

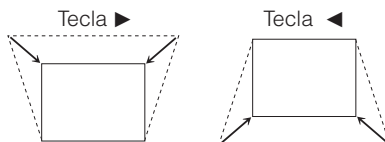

Nota

- A Correção Keystone pode ser ajustada a até um ângulo de aproximadamente ± 20 graus (quando “Reajustar” estiver ajustado para “Normal”).

Ajustar a Imagem Projetada (Menu “AJ ECRÃ”) (Continuação)

Operação do menu → Página 37

④ Configurar o Menu na Tela

Itens selecionáveis	Descrição
Ativar	Todos os Menus na Tela são exibidos.
Desativar	ENTRADA/VOLUME/AV MUDO/ IMOBILIZAÇÃO/AUTOMÁTICA/ REAJUSTAR/MODO IMAGEM/ “Foi pressionado um botão inválido.” não são exibidos.

⑦ Reverter/Inverter as Imagens Projetadas

Itens selecionáveis	Descrição
Frontal	Imagem normal (Projetada da frente da tela)
Teto+Frontal	Imagem invertida (Projetada da frente da tela, com projetor invertido)
Traseira	Imagem revertida (Projetada de trás da tela, ou com um espelho)
Teto+Traseira	Imagem revertida e invertida (Projetada com um espelho)

Veja página 19 para detalhes do Modo Projeção.

⑤ Selecionar a Imagem de Fundo

Itens selecionáveis	Descrição
Logo	Tela com logotipo Sharp
Tela Azul	Tela azul
Nenhum	—

⑧ Selecionar o Idioma do Menu na Tela

O projetor pode exibir o menu na tela em 15 idiomas diferentes.

English
Deutsch
Español
Nederlands
Français
Italiano
Svenska
Português
汉语
한국어
日本語
▼

▲
Русский
عربي
polski
Türkçe

⑥ Configurar o Guia de Configuração

Itens selecionáveis	Descrição
Ativar	Exibir o Guia de Configuração ao ligar o projetor.
Desativar	Não exibir o Guia de Configuração.

Ajustar a Função Projetor (Menu “AJ PROJ”)

Operação do menu → Página 37

Imagem	AJ ECRÁ	AJ PROJ	Ajuda
①	Auto Desligamento	↔ Ativar	
②	Auto Re-Iniciar	↔ Ativar	
③	Modo ESPERA	↔ Padrão	
④	Som do sistema	↔ Ativar	
⑤	Alto falante	↔ Ativar	
⑥	Entrada de áudio	↔ Audio 1	
⑦	RS-232C	↔ 9600bps	
⑧	Modo Ventoinha	↔ Normal	
⑨	Bloqueio Sistema	↔ Desativar	
⑩	T.lâmp.(Vida) [0] hr [0] min (100%)		
SEL/AJU CONF FIM			

① Função Desligamento Automático

Itens selecionáveis	Descrição
Ativar	Quando nenhum sinal de entrada for detectado por mais de 15 minutos, o projetor irá entrar automaticamente no modo Espera.
Desativar	A função Desligamento Automático será desativada.



Nota

- Quando a função Desligamento Automático estiver ajustada para “Ativar”, 5 minutos antes do projetor entrar no modo Espera, a mensagem “Entrar em modo ESPERA em X min.” aparecerá na tela para indicar o tempo restante.

② Função Auto Re-Iniciar

Itens selecionáveis	Descrição
Ativar	Se o cabo de alimentação for desconectado da tomada ou o disjuntor for desligado quando o projetor estiver ligado, o projetor então ligará automaticamente quando o cabo de alimentação for reconectado à tomada ou o disjuntor for religado.
Desativar	O projetor não é ligado automaticamente quando o cabo de alimentação for reconectado à tomada ou o disjuntor for religado.

③ Modo ESPERA

Quando configurado em “Eco”, o consumo de energia fica reduzido no modo Espera.

Itens selecionáveis	Descrição
Eco	A saída do monitor e as funções RS-232C são desligadas no modo Espera.
Padrão	A saída do monitor e as funções RS-232C ficam ativas mesmo com o projetor no modo Espera.

④ Configurar o Som de Confirmação (Som do sistema)

Itens selecionáveis	Descrição
Ativar	Um som de confirmação soa quando o projetor é ligado/desligado.
Desativar	Não se ouve nenhum som de confirmação.

⑤ Configuração do Alto-Falante

Itens selecionáveis	Descrição
Ativar	Os sinais de áudio são emitidos pelos altofalantes internos.
Desativar	Os sinais de áudio não são emitidos pelos altofalantes internos.

⑥ Entrada de áudio

Esta função permite que você selecione uma combinação apropriada de terminais de entrada de áudio para cada modo de entrada.

Itens selecionáveis	Descrição
Audio 1	O terminal de entrada AUDIO 1 é usado como um terminal de entrada de áudio.
Audio 2	O terminal de entrada AUDIO 2 é usado como um terminal de entrada de áudio.

Ajustar a Função Projetor (Menu “AJ PROJ”) (Continuação)

Operação do menu → Página 37

⑦ Escolha da Velocidade de Transmissão (RS-232C)

Assegure-se que tanto o projetor como o computador estejam ajustados para a mesma taxa baud.

Itens selecionáveis	Descrição
9600bps	Velocidade de transmissão lenta.
	↑ ↓
115200bps	Velocidade de transmissão rápida.

⑧ Ajuste do Modo da Ventoinha

Esta função altera a velocidade de rotação da ventoinha.

Itens selecionáveis	Descrição
Normal	Apropriado para ambientes normais.
Alta	Escolha este modo quando for usar o projetor a altitudes de aproximadamente 1 500 metros (4 900 pés) ou mais.

Quando o “Modo Ventoinha” estiver ajustado para “Alta”, a rotação da ventoinha aumenta, e o barulho da mesma fica mais audível.

⑩ Verificar a Estado da Vida Útil da Lâmpada

Pode-se confirmar o tempo cumulativo de uso e o tempo de vida útil restante da lâmpada (porcentagem).

Condição de uso da lâmpada	Vida útil restante da lâmpada		
	“Vida”	100%	5%
Operado exclusivamente com o Ajuste Lâmpada em “Eco + Silen”	Aprox. 3 000 horas	Aprox. 150 horas	
Operado exclusivamente com o Ajuste Lâmpada em “Brilho”	Aprox. 2 000 horas	Aprox. 100 horas	



Nota

- Recomenda-se que a lâmpada seja trocada quando a vida útil da mesma chegar a 5%.
- A vida útil da lâmpada pode variar dependendo das condições de uso.

⑨ Função Bloqueio do Sistema

Esta função previne usos não-autorizados do projetor. Uma vez que esta função for ativada, os usuários precisam entrar a senha correta toda vez que o projetor for ligado. **Recomenda-se que se guarde a senha em lugar seguro onde somente usuários autorizados tenham acesso.**



Informação

- Se você perder ou esquecer sua senha, contate seu Revendedor Autorizado ou o Centro de Assistência Técnica Autorizado para Projetores Sharp mais próximo (veja página 63). Mesmo que a garantia do produto for válida, o serviço para reconfiguração da senha será cobrado.

■ Configurar/Alterar a senha

1

Escolha “Trava do Sistema”, e então pressione **ENTER** ou ►.

2

Escolha “Próximo”, e então pressione **ENTER**.

- A tela para a entrada da senha aparece.

3

Pressione as 4 teclas no controle remoto ou no projetor para entrar a senha configurada na “Código Antigo”.

- Quando for configurar a senha pela primeira vez, pressione ▼ no projetor quatro vezes.

AJ PROJ	
Regular o bloqueio de sistema	
Código Antigo	— — — —
Código Novo	— — — —
Reconfirmar	— — — —



Nota

- Caso se entre a senha errada, o cursor retorna ao ponto inicial da “Código Antigo”.
- O código pré-ajustado consiste de 4 ▼ teclas no projetor. Quando se pressionar a ▼ tecla quatro vezes, a tela para entrar o código desaparece.

4 Pressione as 4 teclas no controle remoto ou no projector para entrar a nova senha em “Código Novo”.



Nota

- As seguintes teclas não podem ser usadas para a senha:
 - **STANDBY/ON**
 - **ON**
 - **STANDBY**
 - **ENTER**
 - **L-CLICK**
 - **R-CLICK/RETURN**
 - **MENU/HELP**
- A função Bloqueio do Sistema reconhece cada tecla no controle remoto ou no projetor como uma tecla individual, mesmo que as teclas tenham o mesmo nome. Caso a senha seja ajustada com as teclas do projetor, use somente as mesmas teclas no projetor. Caso a senha seja ajustada com as teclas do controle remoto, use as mesmas teclas no controle remoto.

AJ PROJ	
Regular o bloqueio de sistema	
Código Antigo	* * * *
Código Novo	- - - -
Reconfirmar	- - - -

5 Entre a mesma senha em “Reconfirmar”.



Nota

- Para cancelar o código que já se tenha ajustado
- Pressione ▼ no projetor quatro vezes no passo 3 e 4 acima.
- Quando o Bloqueio do Sistema estiver ativado
- Quando a Trava do Sistema estiver ativada, a tela de entrada de senha aparece depois que o aparelho for ligado. Quando ela aparecer, entre a senha correta para iniciar a projeção.

Tela de entrada para senha

Bloqueio Sistema	- - - -
------------------	---------

Função Keylock

Travar as Teclas de Operação no Projetor

Use esta função para travar as teclas de operação no projetor.

■ Trava das Teclas de Operação

Mantenha pressionado **ENTER** no projetor por cerca de 5 segundos enquanto o projetor estiver sendo ligado.

Menu na Tela

Função Trava Tecla Ativada

- A função Keylock não afeta a operação com as teclas do controle remoto.
- Não se pode usar a função Keylock enquanto o projetor estiver em aquecimento.

■ Desativar o Keylock

Mantenha pressionado **ENTER** no projetor por cerca de 5 segundos.

Menu na Tela

Função Trava Tecla Desativada

- Quando o projetor estiver no modo Espera, pode-se desativar a função Keylock mantendo pressionados simultaneamente **ENTER** e **STANDBY/ON** no projetor por cerca de 5 segundos.



Informação

- A função Keylock não funciona quando o projetor estiver: exibindo as telas do “Guia Configur.” ou do “Menu”, no modo Espera, aquecendo-se, mudando sinais de entrada, operando a função “Sinc. Automática”, no modo “IMOBILIZAÇÃO” ou na tela “Bloqueio Sistema” durante o aquecimento.

Solução de Problemas com o menu “Ajuda”

Esta função exibe conselhos para como solucionar problemas durante o uso.

Uso das funções do menu “Ajuda”

Exemplo: Quando aparecer uma imagem tremeluzente

Operação para resolver o problema de imagem tremeluzente quando estiver projetando sinais RGB do computador.

1 Pressione **MENU/HELP**.

2 Pressione ◀ ou ▶ para escolher “Ajuda”, e então pressione **ENTER**.

3 Pressione ▲ ou ▼ para escolher “Aparecem faixas verticais ou tremura da imagem.” no menu Ajuda, e então pressione **ENTER**.

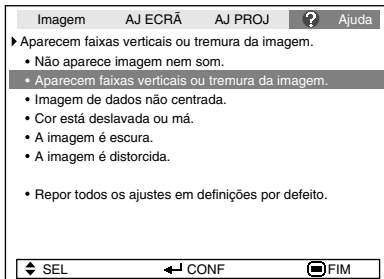

Pressione **ENTER**.

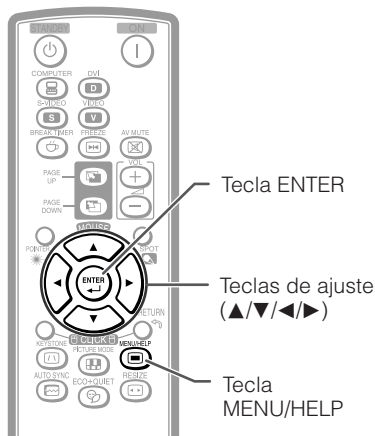
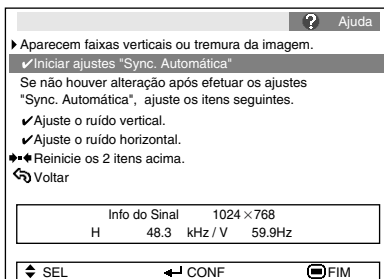

4 Selecione “Iniciar ajustes “Sinc. Automática””, e então pressione **ENTER**.

5 Se a imagem não melhorar, selecione “Ajuste o ruído horizontal.”, e então pressione **ENTER**.

6 Pressione ◀ ou ▶ para ajustar.

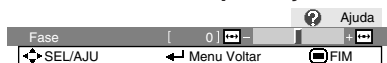

Nota

- Pode-se ajustar os itens que tenham marcas de verificação (✓).
- Os itens no menu “Ajuda” mudam, dependendo do sinal de entrada ou da configuração que se tenha escolhido.
- **Se os problemas não puderem ser solucionados, consulte “Solução de Problemas” (veja páginas 61 e 62).**
- Quando da escolha de “sRGB” em “Modo Imagem”, o item “Cor está deslavada ou má.” não é exibido. Isto significa que não se pode mudar tipos de sinais de entrada.

Manutenção

Limpar o projetor

- Assegure-se que o cabo de alimentação tenha sido desconectado antes de limpar o projetor.
- O gabinete assim como o painel de operação são feitos de plástico. Evite usar benzina ou solvente, pois os mesmos podem danificar o acabamento do gabinete.
- Não use agentes voláteis, tais como inseticidas, no projetor.
Não grude nem prenda itens feitos de borracha ou plástico no projetor por longos períodos. Os efeitos de alguns agentes no plástico pode causar danos à qualidade ou ao acabamento do projetor.
- Limpe a sujeira levemente com um pano macio.
- Quando a sujeira estiver difícil de ser retirada, molhe o pano em detergente neutro diluído em água, torça o pano e então limpe o projetor. Limpeza com detergentes fortes podem descolorir, envergar ou danificar a película de acabamento do projetor. Certifique-se de testar em uma área pequena e imperceptível no projetor antes de usar.

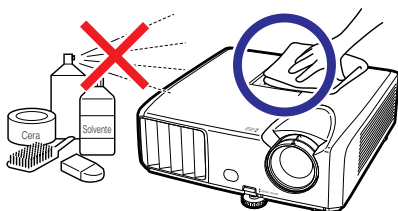

Limpar a lente

- Use um soprador ou papel para limpeza de lentes à venda no comércio (para óculos e lentes de câmeras) para limpar a lente. Não utilize nenhum agente de limpeza líquido, pois os mesmos podem retirar o filme protetor da superfície da lente.
- Como a superfície das lentes pode ser facilmente danificada, certifique-se de não riscar nem bater a lente.

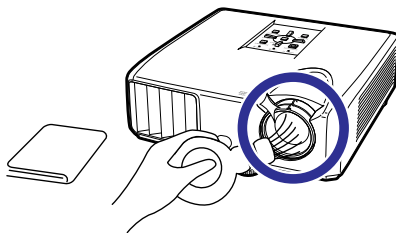

Limpar as aberturas de exaustão e de inalação.

- Use um aspirador de pó para limpar a poeira das aberturas de exaustão e de inalação.

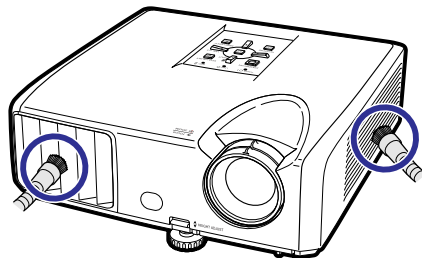

Informação

- Se você quiser limpar as aberturas de ventilação durante a operação do projetor, certifique-se de pressionar **STANDBY/ON** no projetor ou **STANDBY** no controle remoto e colocar o projetor no modo Espera. Depois que a ventoinha de resfriamento parar, limpe as aberturas.

Indicadores de Manutenção

- As luzes de advertência (Indicador de força, Indicador da lâmpada, Indicador de advertência de temperatura) no projetor indicam problemas dentro do projetor.
- Caso ocorra algum problema, o indicador de advertência de temperatura ou o indicador da lâmpada acender-se-á em vermelho, e o projetor entrará no modo Espera. Depois que o projetor entrar no modo Espera, siga os procedimentos listados abaixo.

Vista Superior

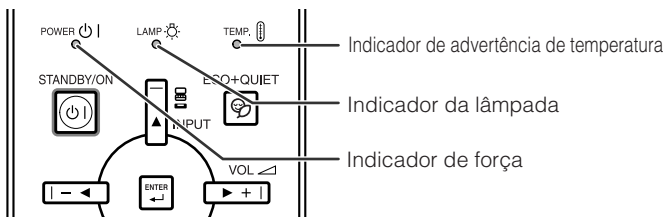

Acerca do indicador de advertência de temperatura



Se a temperatura interna do projetor aumentar, devido ao bloqueio das aberturas de ventilação ou da configuração da localização, "TEMP" ficará aceso no canto inferior esquerdo da imagem. Se a temperatura continuar a aumentar, a lâmpada desligar-se-á e o indicador de advertência de temperatura começará a piscar, a ventoinha de resfriamento funcionará, e então o projetor entrará no modo Espera. Depois que "TEMP" aparecer, certifique-se de executar as medidas descritas na página 49.

Acerca do indicador da lâmpada



- Quando a vida útil restante da lâmpada chegar a 5% ou menos, (amarelo) e "Mudar lâmp" serão exibidos na tela. Quando a porcentagem chegar a 0%, a exibição mudará para (vermelho), a lâmpada desligar-se-á automaticamente e então o projetor entrará automaticamente no modo Espera. Em tal estágio, o indicador da lâmpada se acenderá em vermelho.
- **Se você tentar ligar o projetor pela quarta vez sem substituir a lâmpada, o projetor não ligará.**

Indicadores no Projetor

Indicador de força	Vermelho aceso	Normal (Espera)
	Verde aceso	Normal (Ligado)
	Vermelho piscando	Anormal (Veja página 49.)
	Verde piscando	Normal (Resfriando)
Indicador da lâmpada	Verde aceso	Normal
	Verde piscando	A lâmpada está em aquecimento.
	Vermelho aceso	A lâmpada foi desligada de forma anormal ou necessita ser trocada. (Veja página 49.)
Indicador de advertência de temperatura	Desativar	Normal
	Vermelho aceso	A temperatura interna está anormalmente alta. (Veja página 49.)

Indicador de manutenção	Indicador de manutenção		Problema	Causa	Possível Solução
	Normal	Anormal			
Indicador de advertência de temperatura	Desativar	Vermelho aceso (Espera)	A temperatura interna está anormalmente alta.	<ul style="list-style-type: none"> Entrada de ar bloqueada 	<ul style="list-style-type: none"> Reloque o projetor para uma área com ventilação apropriada. (Veja página 8.)
				<ul style="list-style-type: none"> Ventoinha de resfriamento quebrada Falha no circuito interno Entrada de ar obstruída 	<ul style="list-style-type: none"> Leve seu Projetor ao seu Revendedor Autorizado ou o Centro de Assistência Técnica Autorizado para Projetores Sharp mais próximo (veja página 63) para reparos.
Indicador da lâmpada	Verde aceso (Verde pisca quando a lâmpada estiver em aquecimento ou desligando-se.)	Vermelho aceso	A lâmpada não acende.	<ul style="list-style-type: none"> A lâmpada foi desligada de forma anormal. 	<ul style="list-style-type: none"> Desconecte o cabo de alimentação da tomada CA, e então conecte-o novamente.
			Hora de trocar a lâmpada.	<ul style="list-style-type: none"> Vida útil restante da lâmpada chegou a 5% ou menos. 	<ul style="list-style-type: none"> Cuidados ao substituir a lâmpada. (Veja página 51.) Leve seu Projetor ao seu Revendedor Autorizado ou o Centro de Assistência Técnica Autorizado para Projetores Sharp mais próximo (veja página 63) para reparos. Recomenda-se bastante cuidado quando for substituir a lâmpada. Instale seguramente a tampa.
		Vermelho aceso (Espera)	A lâmpada não acende.	<ul style="list-style-type: none"> Lâmpada queimada Falha no circuito da lâmpada 	
Indicador de força	Verde aceso/ Vermelho aceso Verde piscando (Resfriando)	Piscando em vermelho	O indicador de força pisca em vermelho quando o projetor está ligado.	<ul style="list-style-type: none"> A tampa da lâmpada está aberto. 	<ul style="list-style-type: none"> Se o indicador de força piscar em vermelho mesmo quando a tampa da lâmpada estiver firmemente instalada, contate o seu Revendedor Autorizado ou o Centro de Assistência Técnica Autorizado para Projetores Sharp mais próximo para consultas (veja página 63).

Informação

- Se o indicador de advertência de temperatura acender-se, e o projetor entrar no modo Espera, siga as possíveis soluções acima e então espere até que o projetor tenha resfriado completamente antes de conectar o cabo de alimentação e ligar novamente o aparelho. (Pelo menos 10 minutos.)
- Se a alimentação for desligada por um breve momento devido à falta de luz ou qualquer outra causa durante o uso do projetor, e a luz voltar logo em seguida, o indicador da lâmpada acender-se-á em vermelho e a lâmpada poderá não acender. Em tais casos, desconecte o cabo de alimentação da tomada CA, recoloque o cabo de alimentação na tomada CA e então ligue o aparelho novamente.
- A ventoinha de resfriamento mantém a temperatura interna do projetor constante e esta função é controlada automaticamente. O som da ventoinha pode alterar-se durante a operação devido a mudanças na velocidade da ventoinha, e tais ocorrências não constituem problemas no aparelho.

A Respeito da Lâmpada

Lâmpada

- Recomenda-se que a lâmpada (vendida separadamente) seja substituída quando a vida útil restante da lâmpada chegar a 5% ou menos, ou quando se notar uma significativa deterioração na qualidade de imagem ou de cor. A vida útil da lâmpada (porcentagem) pode ser verificada no Menu na Tela. (Veja página 44.)
- Adquira uma lâmpada sobressalente tipo AN-XR30LP no seu Revendedor Autorizado ou o Centro de Assistência Técnica Autorizado para Projetores Sharp.

NOTA IMPORTANTE PARA USUÁRIOS DOS ESTADOS UNIDOS:

A lâmpada incluída no projetor vem protegida com uma garantia de 90 dias limitada a peças e reparos. Todo e qualquer reparo deste projetor sob garantia, inclusive substituição da lâmpada, devem ser executados em um Revendedor Autorizado ou o Centro de Assistência Técnica Autorizado para Projetores Sharp. Para obter o nome do Revendedor Autorizado ou o Centro de Assistência Técnica Autorizado para Projetores Sharp mais próximo, recomenda-se ligar gratuitamente para: 1-888-GO-SHARP (1-888-467-4277).

SOMENTE PARA OS ESTADOS UNIDOS

Cuidados Relativos à Lâmpada

- Este projetor utiliza uma lâmpada de mercúrio pressurizada. Um som alto pode indicar que a lâmpada queimou. Queimas da lâmpada podem ser atribuídos a numerosas causas, tais como: choque excessivo, resfriamento impróprio, arranhões na superfície ou deterioração da lâmpada devido a um lapso no tempo de uso.
O período de tempo até a queima da lâmpada pode variar muito dependendo da lâmpada em si e/ou das condições e frequência de uso. É importante notar que a queima pode frequentemente ser acompanhado de quebra da ampola.
- Quando o indicador de reposição de lâmpada e o ícone na tela de exibição ficarem iluminados, recomenda-se que a lâmpada seja substituída por uma nova imediatamente, mesmo que a lâmpada pareça estar operando normalmente.
- Caso ocorra da lâmpada vir a quebrar-se, existe também a possibilidade de estilhaços de vidro se espalharem pelo interior do projetor. Em tais casos, recomenda-se contatar seu Revendedor Autorizado ou o Centro de Assistência Técnica Autorizado para Projetores Sharp mais próximo para assegurar operações seguras.
- Caso ocorra da lâmpada vir a quebrar-se, pode ocorrer de estilhaços de vidro virem a se espalhar pelo interior módulo da lâmpada, ou do gás contido na lâmpada fluir para fora através das aberturas de ventilação. Devido ao fato que o gás nesta lâmpada contém mercúrio, procure ventilar bem o ambiente caso a lâmpada se quebre, e evite qualquer exposição ao gás liberado. Em caso de exposição ao gás, consulte um médico o mais rápido possível.

Substituir a Lâmpada

Atenção

- Não remova o módulo da lâmpada do projetor logo após o uso. A lâmpada estará muito quente e pode causar queimaduras ou ferimentos.
- Antes de remover a lâmpada, espere pelo menos uma hora após ter desconectado o cabo de energia, para permitir o arrefecimento completo da lâmpada.
- Troque a lâmpada cuidadosamente seguindo as instruções descritas nesta seção. * Se você desejar, você pode ter sua lâmpada substituída no seu Revendedor Autorizado ou o Centro de Assistência Técnica Autorizado para Projetores Sharp mais próximo.

* Se a nova lâmpada não acender-se depois de ser trocada, leve seu projetor ao Revendedor Autorizado ou o Centro de Assistência Técnica Autorizado para Projetores Sharp mais próximo para reparos.

Retirar e Instalar a Lâmpada

Advertência!

- Não remova o módulo da lâmpada do projetor logo após o uso. A lâmpada e outras peças em volta da mesma estarão extremamente quentes e poderão causar queimaduras e ferimentos.

Informação

- Não toque na superfície de vidro da lâmpada ou dentro do projetor.
- Para evitar ferimentos e danos à lâmpada, certifique-se de seguir cuidadosamente os passos abaixo.
- Não afrouxe outros parafusos exceto os da tampa do módulo da lâmpada e os do módulo da lâmpada.

1 **Pressione **STANDBY/ON** no projetor ou **STANDBY** no controle remoto para colocar o projetor no modo Espera.**

- Espere até que a ventoinha de resfriamento pare.

2 **Desconecte o cabo de alimentação.**

- Desconecte o cabo de alimentação do soquete CA.
- Espere até que o módulo da lâmpada se esfrie completamente (cerca de 1 hora).

3 **Retire a tampa do módulo da lâmpada.**

- Vire o projetor ao contrário. Afrouxe o parafuso (1) que segura a tampa do módulo da lâmpada. Retire a tampa do módulo da lâmpada (2).

Acessório
opcional

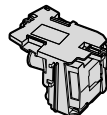

Módulo da
lâmpada
AN-XR30LP

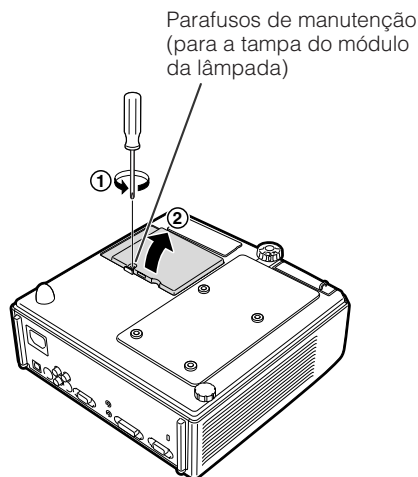
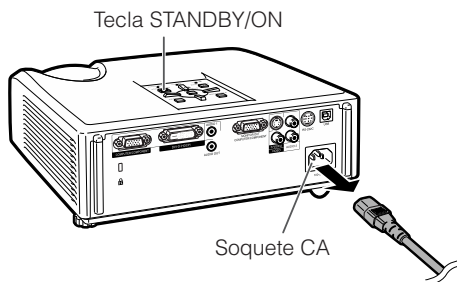

A Respeito da Lâmpada (Continuação)

4 Retire o módulo da lâmpada.

- Afrouxe os parafusos de fixação do módulo da lâmpada. Segure o módulo da lâmpada e puxe-o no sentido da seta. Neste passo, mantenha o módulo da lâmpada na horizontal e procure não incliná-lo.

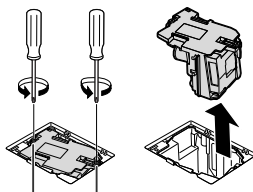

Parafusos de fixação

5 Insira uma lâmpada nova.

- Pressione o módulo da lâmpada firmemente para dentro do compartimento do módulo da lâmpada. Aperte os parafusos de fixação firmemente.

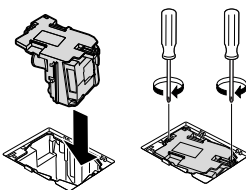

6 Recoloque a tampa do módulo da lâmpada.

- Alinhe a presilha na tampa do módulo da lâmpada (1) e coloque-a no lugar devendo pressionada a presilha (2) para fechá-la. Depois, aperte o parafuso de manutenção (3) para prender a tampa do módulo da lâmpada.

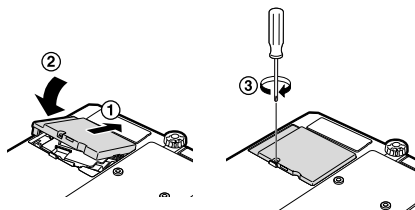

Informação

- Caso o módulo da lâmpada e a tampa do módulo da lâmpada não estiverem instalados corretamente, o aparelho não ligará, mesmo que o cabo de alimentação esteja conectado ao projetor.

Reconfigurar o Temporizador da Lâmpada

Zere o cronômetro da lâmpada depois de substituir a lâmpada.

Informação

- Certifique-se de zerar o cronômetro da lâmpada somente quando substituir a lâmpada. Se você zerar o cronômetro da lâmpada e continuar a usar a mesma lâmpada, isto poderá fazer com que a lâmpada seja danificada ou exploda.

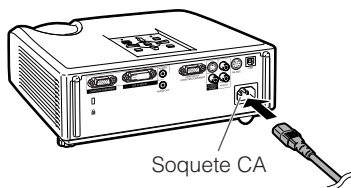

1 Conecte o cabo de alimentação.

- Conecte o cabo de alimentação no soquete CA do projetor.

2 Zere o cronômetro da lâmpada.

- Mantendo pressionados **MENU/HELP**, **ENTER** e **▼** simultaneamente no projetor, pressione **STANDBY/ON** no projetor.
- "LAMP 0000H" é exibido, indicando que o cronômetro da lâmpada foi zerado.

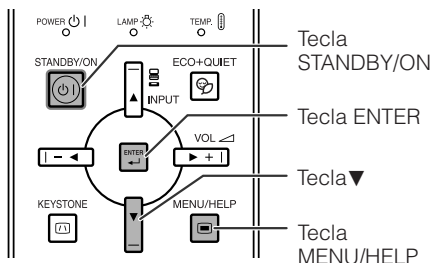

Designação dos Pinos de Conexão

Terminais de entrada de COMPUTER/COMPONENT e de saída de COMPUTER/COMPONENT:
Conector fêmea Mini D-sub de 15 pinos

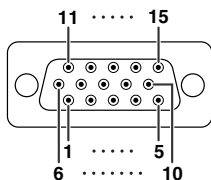

Entrada/Saída COMPUTER

Nº de Pino	Signal
1.	Entrada de vídeo (vermelho)
2.	Entrada de vídeo (verde/sincronia em verde)
3.	Entrada de vídeo (azul)
4.	Não conectado
5.	Não conectado
6.	Terra (vermelho)
7.	Terra (verde/sincronia em verde)
8.	Terra (azul)
9.	Não conectado
10.	GND
11.	Não conectado
12.	Dados bidirecionais
13.	Sinal de sincronia horizontal: nível TTL
14.	Sinal de Sincronia Vertical: nível TTL
15.	Dados do clock

Entrada/Saída COMPONENT

Nº de Pino	Signal
1.	PR (CR)
2.	Y
3.	PB (CB)
4.	Não conectado
5.	Não conectado
6.	Terra (PR)
7.	Terra (Y)
8.	Terra (PB)
9.	Não conectado
10.	Não conectado
11.	Não conectado
12.	Não conectado
13.	Não conectado
14.	Não conectado
15.	Não conectado

Terminal DVI-D: conector de 24 pinos

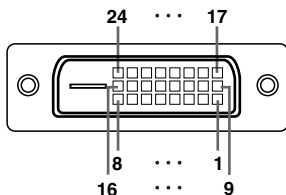

Nº de Pino Signal

1.	Dados T.M.D.S 2-
2.	Dados T.M.D.S 2+
3.	Escudo dados T.M.D.S 2
4.	Não ligado
5.	Não ligado
6.	Relógio DDC
7.	Dados DDC
8.	Não ligado
9.	Dados T.M.D.S 1-
10.	Dados T.M.D.S 1+
11.	Escudo dados T.M.D.S 1
12.	Não ligado
13.	Não ligado
14.	Força +5 V
15.	Terra

Nº de Pino Signal

16.	Deteção de plugue em tensão
17.	Dados T.M.D.S 0-
18.	Dados T.M.D.S 0+
19.	Escudo dados T.M.D.S 0
20.	Não ligado
21.	Não ligado
22.	Escudo relógio T.M.D.S
23.	Relógio T.M.D.S+
24.	Relógio T.M.D.S+

Terminal RS-232C: conector fêmea Mini DIN de 9 pinos

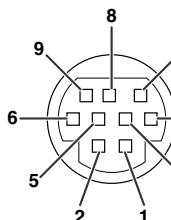

Nº de Pino

1.
2.
3.
4.
5.
6.
7.
8.
9.

Signal
RD
SD
SG
RS
CS

Nome
Receber Dados
Enviar Dados
Terra do Sinal
Requisição para Enviar
Permissão para Enviar

E/S
Entrada
Saída

Referência

Não conectado
Conectado a circuito interno
Conectado a circuito interno
Não conectado
Conectado a circuito interno
Não conectado
Conectado ao CS no circuito interno
Conectado ao RS no circuito interno
Não conectado

Designação dos Pinos de Conexão (Continuação)

Terminal RS-232C: conector macho D-sub de 9 pinos do adaptador DIN-D-sub RS-232C

Nº de Pino	Sinal	Nome	E/S	Referência
1.				Não conectado
2.	RD	Receber Dados	Entrada	Conectado a circuito interno
3.	SD	Enviar Dados	Saída	Conectado a circuito interno
4.				Não conectado
5.	SG	Terra do Sinal		Conectado a circuito interno
6.				Não conectado
7.	RS	Requisição para Enviar		Conectado ao CS no circuito interno
8.	CS	Permissão para Enviar		Conectado ao RS no circuito interno
9.				Não conectado

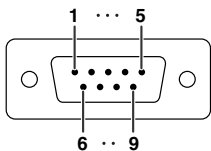

Conexão recomendada do cabo RS-232C: conector fêmea D-sub de 9 pinos

Nº de Pino	Sinal		Nº de Pino	Sinal
1.	CD		1.	CD
2.	RD		2.	RD
3.	SD		3.	SD
4.	ER		4.	ER
5.	SG		5.	SG
6.	DR		6.	DR
7.	RS		7.	RS
8.	CS		8.	CS
9.	CI		9.	CI

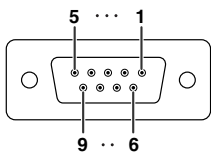

Nota

- Dependendo do dispositivo de controle usado, poderá ser necessário conectar o pino 4 e o pino 6 no dispositivo de controle (p.ex., no computador).

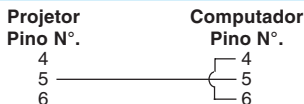

Terminal USB: conector USB de Tipo B

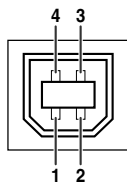

Nº de Pino	Signal	Nome
1.	VCC	Força USB
2.	USB-	Dados USB-
3.	USB+	Dados USB+
4.	SG	Sinal Terra

Especificações RS-232C e Configurações de Comandos

Controle por computador

Pode-se usar um computador para controlar o projetor conectando-se um cabo de controle serial RS-232C (tipo cruzado, à venda em separado) ao projetor. (Veja página 24 quanto à conexão.)

Condições de comunicação

Ajuste a configuração da porta serial do computador conforme descrito na tabela.

Formato do sinal: em conformidade com o padrão RS-232C.

Bit paridade: nenhum

Taxa baud: * 9 600 bps/115 200 bps

Bit parada: 1 bit

Comprimento de dados: 8 bits

Controle de fluxo: nenhum

* Ajuste a taxa baud do projetor para a mesma taxa usado no computador.

Formato básico

Os comandos do computador são enviados na seguinte ordem: comando, parâmetro, e código de retorno. Depois que o projetor processar um comando proveniente do computador, o projetor envia um código de resposta ao computador.

Formato do comando

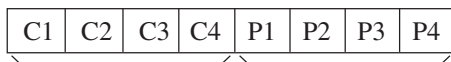

Comando de 4 dígitos

Parâmetro de 4 dígitos

Código de retorno (0DH)

Formato do código da resposta

Resposta normal

Resposta problema (erro de comunicação ou comando incorreto)

O	K
---	---

Código de retorno (0DH)

E	R	R
---	---	---

Código de retorno (0DH)



Informação

- Quando for controlar o projetor usando comandos RS-232C de um computador, espere por pelo menos 30 segundos depois que o projetor for ligado, e então transmita os comandos.
- Após enviar um comando de seleção de entrada e então receber um código de resposta "OK", o projetor pode levar um certo tempo para processar o comando. Os comandos devem ser enviados a intervalos de pelo menos 5 segundos.
- Quando do envio de mais de um código, envie cada comando somente depois que o código de resposta do comando anterior proveniente do projetor seja confirmado.
- "POWR?????" "TABN ___ 1" "TLPS ___ 1" "TPOW ___ 1" "TLPN ___ 1" "TLTT ___ 1" "TLTL ___ 1" "TNAM ___ 1" "MNRD ___ 1" "PJN0 ___ 1"
 - Quando o projetor recebe os comandos especiais mostrados acima:
 - * O menu na tela não desaparecerá.
 - * O temporizador "Auto Desligamento" não será desativado.
 - Comandos especiais estão disponíveis para aplicativos que requerem polling contínuo.

Nota

- Caso uma barra inferior (_) apareça na coluna de parâmetro, entre um espaço.
- Caso um asterisco (*) apareça na coluna de parâmetro, entre um valor no intervalo indicado entre parênteses em Conteúdos de Controle.
- *1 Para configurar o nome do projetor, envie comandos na ordem PJN1, PJN2 e PJN3.
- *2 Este comando deve ser enviado somente após o envio do comando "IRGB__ 2" e conseguinte recebimento de uma resposta "OK".
- *3 O comando para Reiniciação do Temporizador da Lâmpada está disponível somente no modo espera.

Especificações RS-232C e Configurações de Comandos (Continuação)

Comandos

Exemplo: Quando for ligar o projetor, execute os seguintes ajustes.

Computador

P	O	W	R	_	_	_	1	↵
---	---	---	---	---	---	---	---	---



Projetor

O	K	↵
---	---	---

CONTEÚDOS DE CONTROLE		COMANDO	PARÂMETRO	RETORNO		
				Ligar	Modo de espera (ou tempo de inicialização de 30 segundos)	
Força	Ativar	P O W R	_ _ _ 1	OK ou ERR	OK	
	Desativar	P O W R	_ _ _ 0	OK	OK ou ERR	
	Situação	P O W R	? ? ? ?	1	0	
Condição do Projetor		T A B N	_ _ _ 1	0:Normal 1:Temp Elevada 8:Tempo de uso da lâmpada 5% ou menos 16:Lamp Fundida 32:Lâmpada não acende	0:Normal 1:Temp Elevada 2:Err Vent 4:Tampa da lâmpada aberta 8:Tempo de uso da lâmpada 5% ou menos 16:Lamp Fundida 32:Lâmpada não acende 64:Temp Anormal Elevada	
	Situação	T L P S	_ _ _ 1	0: Desativar, 1: Ativar, 2: Tentar Novamente 3: Esperando, 4: Erro de Lâmpada	0: Desativar, 4: Erro de Lâmpada	
	Situação da Força	T P O W	_ _ _ 1	1: Ativar, 2: Resfriando	0: Espera	
	Quantidade	T L P N	_ _ _ 1	1		
Lâmpada	Tempo de Uso(Hora)	T L T T	_ _ _ 1	0 – 9999(Inteiro)		
	Tempo de Uso(Minutos)	T L T M	_ _ _ 1	0, 15, 30, 45		
	Vida(Porcentagem)	T L T L	_ _ _ 1	0% – 100%(Inteiro)		
	Situação	T L P S	_ _ _ 1	0: Desativar, 1: Ativar, 2: Tentar Novamente 3: Esperando, 4: Erro de Lâmpada	0: Desativar, 4: Erro de Lâmpada	
	Quantidade	T L P N	_ _ _ 1	1		
Nome	Verificação do Nome do Modelo	T N A M	_ _ _ 1	XR40X / XR30X / XR30S		
	Verificação do Nome do Modelo	M N R D	_ _ _ 1	XR-40X / XR-30X / XR-30S		
	Definição do Nome do Projetor 1 (Primeiros quatro caracteres) *1	P J N 1	* * * *	OK ou ERR		
	Definição do Nome do Projetor 2 (Quatro caracteres intermediários) *1	P J N 2	* * * *	OK ou ERR		
	Definição do Nome do Projetor 3 (Últimos quatro caracteres) *1	P J N 3	* * * *	OK ou ERR		
Mudança de Entrada	Verificação do Nome do Projetor	P J N 0	_ _ _ 1	Nome do projetor		
	Computador	I R G B	_ _ _ 1	OK ou ERR	ERR	
	DVI		I R G B	_ _ _ 2	OK ou ERR	ERR
		Seleção DVI-D-Computador *2	I B D S	_ _ _ 1	OK ou ERR	ERR
		Seleção DVI-D-Vídeo *2	I B D S	_ _ _ 2	OK ou ERR	ERR
	S-Vídeo	I V E D	_ _ _ 1	OK ou ERR	ERR	
	Vídeo	I V E D	_ _ _ 2	OK ou ERR	ERR	
	Verificação de RGB de entrada	I R G B	? ? ? ?	1: Computador, 2: DVI ou ERR	ERR	
	Verificação de Vídeo de entrada	I V E D	? ? ? ?	1: S-Vídeo, 2: Vídeo ou ERR	ERR	
	Verificação de Modo de entrada	I M O D	? ? ? ?	1: RGB, 2: Vídeo	ERR	
Verificação de entrada	I C H K	? ? ? ?	1: Computador 2: DVI 3: S-Vídeo 4: Vídeo	ERR		
Volume	Volume(0 – 60)	V O L A	_ _ * *	OK ou ERR	ERR	
	Aumentar/diminuir volume(-10 – +10)	V O U D	_ _ * *	OK ou ERR	ERR	
Angulação	-168 – +168 (XGA)/ -124 – +124 (SVGA)	K E Y S	* * * *	OK ou ERR	ERR	
AV Mudo	Ativar	I M B K	_ _ _ 1	OK ou ERR	ERR	
	Desativar	I M B K	_ _ _ 0	OK ou ERR	ERR	
Imobilização	Ativar	F R E Z	_ _ _ 1	OK ou ERR	ERR	
	Desativar	F R E Z	_ _ _ 0	OK ou ERR	ERR	
Sincronização Automática	Início	A D J S	_ _ _ 1	OK ou ERR	ERR	
Reajustar	Computador	Normal	R A S R	_ _ _ 1	OK ou ERR	ERR
		Alongar	R A S R	_ _ _ 2	OK ou ERR	ERR
		Borda	R A S R	_ _ _ 6	OK ou ERR	ERR
	DVI	Normal	R B S R	_ _ _ 1	OK ou ERR	ERR
		Alongar	R B S R	_ _ _ 2	OK ou ERR	ERR
		Borda	R B S R	_ _ _ 6	OK ou ERR	ERR

CONTEÚDOS DE CONTROLE			COMANDO	PARÂMETRO	RETORNO		
					Ligar	Modo de espera (ou tempo de inicialização de 30 segundos)	
Reajustar	S-Vídeo	Normal	R A S V	-- -- 1	OK ou ERR	ERR	
		Alongar	R A S V	-- -- 2	OK ou ERR	ERR	
		Borda	R A S V	-- -- 3	OK ou ERR	ERR	
	Vídeo	Normal	R B S V	-- -- 1	OK ou ERR	ERR	
		Alongar	R B S V	-- -- 2	OK ou ERR	ERR	
		Borda	R B S V	-- -- 3	OK ou ERR	ERR	
Reiniciar Tudo			A L R E	-- -- 1	OK ou ERR	ERR	
Computador ENTRADA	Modo Imagem	Padrão	R A P S	-- 1 0	OK ou ERR	ERR	
		Apresentação	R A P S	-- 1 1	OK ou ERR	ERR	
		Cinema	R A P S	-- 1 2	OK ou ERR	ERR	
		Jogo	R A P S	-- 1 3	OK ou ERR	ERR	
		sRGB	R A P S	-- 1 4	OK ou ERR	ERR	
	Contraste	-30 - +30	R A P I	-- * * *	OK ou ERR	ERR	
	Brilho	-30 - +30	R A B R	-- * * *	OK ou ERR	ERR	
	Vermelho	-30 - +30	R A R D	-- * * *	OK ou ERR	ERR	
	Azul	-30 - +30	R A B E	-- * * *	OK ou ERR	ERR	
	Cor	-30 - +30	R A C O	-- * * *	OK ou ERR	ERR	
	Matiz	-30 - +30	R A T I	-- * * *	OK ou ERR	ERR	
	Nitidez	-30 - +30	R A S H	-- * * *	OK ou ERR	ERR	
	Temp Cor	-2 - +2	R A C T	-- -- * *	OK ou ERR	ERR	
	Ênfase no Branco	0 - +2	R A W E	-- -- * *	OK ou ERR	ERR	
	Progress.	2D Progress.	R A I P	-- -- 0	OK ou ERR	ERR	
		3D Progress.	R A I P	-- -- 1	OK ou ERR	ERR	
		Modo Filme	R A I P	-- -- 2	OK ou ERR	ERR	
	Reconfiguração da Imagem		R A R E	-- -- 1	OK ou ERR	ERR	
	Tipo de sinal	Auto	I A S I	-- -- 0	OK ou ERR	ERR	
		RGB	I A S I	-- -- 1	OK ou ERR	ERR	
		Componente	I A S I	-- -- 2	OK ou ERR	ERR	
	Entrada de áudio	Áudio 1	R A A I	-- -- 1	OK ou ERR	ERR	
		Áudio 2	R A A I	-- -- 2	OK ou ERR	ERR	
	DVI ENTRADA	Modo Imagem	Padrão	R B P S	-- 1 0	OK ou ERR	ERR
			Apresentação	R B P S	-- 1 1	OK ou ERR	ERR
			Cinema	R B P S	-- 1 2	OK ou ERR	ERR
			Jogo	R B P S	-- 1 3	OK ou ERR	ERR
			sRGB	R B P S	-- 1 4	OK ou ERR	ERR
		Contraste	-30 - +30	R B P I	-- * * *	OK ou ERR	ERR
		Brilho	-30 - +30	R B B R	-- * * *	OK ou ERR	ERR
		Vermelho	-30 - +30	R B R D	-- * * *	OK ou ERR	ERR
		Azul	-30 - +30	R B B E	-- * * *	OK ou ERR	ERR
		Cor	-30 - +30	R B C O	-- * * *	OK ou ERR	ERR
Matiz		-30 - +30	R B T I	-- * * *	OK ou ERR	ERR	
Nitidez		-30 - +30	R B S H	-- * * *	OK ou ERR	ERR	
Temp Cor		-2 - +2	R B C T	-- -- * *	OK ou ERR	ERR	
Ênfase no Branco		0 - +2	R B W E	-- -- * *	OK ou ERR	ERR	
Reconfiguração da Imagem			R B R E	-- -- 1	OK ou ERR	ERR	
Tipo de sinal		Auto	I B S I	-- -- 0	OK ou ERR	ERR	
		RGB	I B S I	-- -- 1	OK ou ERR	ERR	
		Componente	I B S I	-- -- 2	OK ou ERR	ERR	
Entrada de áudio		Áudio 1	R B A I	-- -- 1	OK ou ERR	ERR	
		Áudio 2	R B A I	-- -- 2	OK ou ERR	ERR	
Ampl. Dinâmica		Auto	H M B D	-- -- 0	OK ou ERR	ERR	
		Padrão	H M B D	-- -- 1	OK ou ERR	ERR	
		Aumentado	H M B D	-- -- 2	OK ou ERR	ERR	

Especificações RS-232C e Configurações de Comandos (Continuação)

CONTEÚDOS DE CONTROLE			COMANDO	PARÂMETRO	RETORNO	
					Ligar	Modo de espera (ou tempo de inicialização de 30 segundos)
S-Video ENTRADA	Modo Imagem	Padrão	V A P S	- - 1 0	OK ou ERR	ERR
		Apresentação	V A P S	- - 1 1	OK ou ERR	ERR
		Cinema	V A P S	- - 1 2	OK ou ERR	ERR
		Jogo	V A P S	- - 1 3	OK ou ERR	ERR
	Contraste	-30 -- +30	V A P I	- * * *	OK ou ERR	ERR
	Brilho	-30 -- +30	V A B R	- * * *	OK ou ERR	ERR
	Cor	-30 -- +30	V A C O	- * * *	OK ou ERR	ERR
	Matiz	-30 -- +30	V A T I	- * * *	OK ou ERR	ERR
	Nitidez	-30 -- +30	V A S H	- * * *	OK ou ERR	ERR
	Temp Cor	-2 -- +2	V A C T	- * * *	OK ou ERR	ERR
	Ênfase no Branco	0 -- +2	V A W E	- - - *	OK ou ERR	ERR
	Progress.	2D Progress.	V A I P	- - - 0	OK ou ERR	ERR
		3D Progress.	V A I P	- - - 1	OK ou ERR	ERR
		Modo Filme	V A I P	- - - 2	OK ou ERR	ERR
	Reconfiguração da Imagem	V A R E	- - - 1	OK ou ERR	ERR	
	Entrada de áudio	Áudio 1	V A A I	- - - 1	OK ou ERR	ERR
		Áudio 2	V A A I	- - - 2	OK ou ERR	ERR
	Video ENTRADA	Modo Imagem	Padrão	V B P S	- - 1 0	OK ou ERR
Apresentação			V B P S	- - 1 1	OK ou ERR	ERR
Cinema			V B P S	- - 1 2	OK ou ERR	ERR
Jogo			V B P S	- - 1 3	OK ou ERR	ERR
Contraste		-30 -- +30	V B P I	- * * *	OK ou ERR	ERR
Brilho		-30 -- +30	V B B R	- * * *	OK ou ERR	ERR
Cor		-30 -- +30	V B C O	- * * *	OK ou ERR	ERR
Matiz		-30 -- +30	V B T I	- * * *	OK ou ERR	ERR
Nitidez		-30 -- +30	V B S H	- * * *	OK ou ERR	ERR
Temp Cor		-2 -- +2	V B C T	- * * *	OK ou ERR	ERR
Ênfase no Branco		0 -- +2	V B W E	- - - *	OK ou ERR	ERR
Progress.		2D Progress.	V B I P	- - - 0	OK ou ERR	ERR
		3D Progress.	V B I P	- - - 1	OK ou ERR	ERR
		Modo Filme	V B I P	- - - 2	OK ou ERR	ERR
Reconfiguração da Imagem		V B R E	- - - 1	OK ou ERR	ERR	
Entrada de áudio		Áudio 1	V B A I	- - - 1	OK ou ERR	ERR
		Áudio 2	V B A I	- - - 2	OK ou ERR	ERR
Relógio		-150 -- +150	I N C L	* * * *	OK ou ERR	ERR
Fase	-30 -- +30	I N P H	- * * *	OK ou ERR	ERR	
Horiz.	-150 -- +150	I A H P	* * * *	OK ou ERR	ERR	
Vertic.	-60 -- +60	I A V P	- * * *	OK ou ERR	ERR	
Reajustar Sincronia		I A R E	- - - 1	OK ou ERR	ERR	
Desloc Imagem	-96 -- +96 (XGA)/-75 -- +75 (SVGA)	L N D S	- * * *	OK ou ERR	ERR	
Mostrar OSD	Ativar	I M D I	- - - 1	OK ou ERR	ERR	
	Desativar	I M D I	- - - 0	OK ou ERR	ERR	
Sistema de vídeo	Auto	M E S Y	- - - 1	OK ou ERR	ERR	
	PAL	M E S Y	- - - 2	OK ou ERR	ERR	
	SECAM	M E S Y	- - - 3	OK ou ERR	ERR	
	NTSC4.43	M E S Y	- - - 4	OK ou ERR	ERR	
	NTSC3.58	M E S Y	- - - 5	OK ou ERR	ERR	
	PAL-M	M E S Y	- - - 6	OK ou ERR	ERR	
	PAL-N	M E S Y	- - - 7	OK ou ERR	ERR	
	PAL-60	M E S Y	- - - 8	OK ou ERR	ERR	
Tela de Fundo	Logo	I M B G	- - - 1	OK ou ERR	ERR	
	Tela Azul	I M B G	- - - 3	OK ou ERR	ERR	
	Nenhum	I M B G	- - - 4	OK ou ERR	ERR	
Ajuste Lâmpada	Brilho	T H M D	- - - 0	OK ou ERR	ERR	
	Eco + Silen	T H M D	- - - 1	OK ou ERR	ERR	

CONTEÚDOS DE CONTROLE		COMANDO	PARÂMETRO	RETORNO		
				Ligar	Modo de espera (ou tempo de inicialização de 30 segundos)	
Auto Desligamento	Ativar	A P O W	_ _ _ 1	OK ou ERR	ERR	
	Desativar	A P O W	_ _ _ 0	OK ou ERR	ERR	
Auto Re-Iniciar	Ativar	A R E S	_ _ _ 1	OK ou ERR	ERR	
	Desativar	A R E S	_ _ _ 0	OK ou ERR	ERR	
Modo ESPERA	Padrão	M O U T	_ _ _ 1	OK ou ERR	ERR	
	Eco	M O U T	_ _ _ 0	OK ou ERR	ERR	
Projeção	Reverter	Ativar	I M R E	_ _ _ 1	OK ou ERR	
		Desativar	I M R E	_ _ _ 0	OK ou ERR	
	Inverter	Ativar	I M I N	_ _ _ 1	OK ou ERR	
		Desativar	I M I N	_ _ _ 0	OK ou ERR	
Idiomas	English	M E L A	_ _ _ 1	OK ou ERR	ERR	
	Deutsch	M E L A	_ _ _ 2	OK ou ERR	ERR	
	Español	M E L A	_ _ _ 3	OK ou ERR	ERR	
	Nederlands	M E L A	_ _ _ 4	OK ou ERR	ERR	
	Français	M E L A	_ _ _ 5	OK ou ERR	ERR	
	Italiano	M E L A	_ _ _ 6	OK ou ERR	ERR	
	Svenska	M E L A	_ _ _ 7	OK ou ERR	ERR	
	日本語	M E L A	_ _ _ 8	OK ou ERR	ERR	
	Português	M E L A	_ _ _ 9	OK ou ERR	ERR	
	汉语	M E L A	_ _ 1 0	OK ou ERR	ERR	
	한국어	M E L A	_ _ 1 1	OK ou ERR	ERR	
	Русский	M E L A	_ _ 1 2	OK ou ERR	ERR	
	عربي	M E L A	_ _ 1 3	OK ou ERR	ERR	
	polski	M E L A	_ _ 1 4	OK ou ERR	ERR	
	Türkçe	M E L A	_ _ 1 5	OK ou ERR	ERR	
	Guia Configur.	Ativar	S E G U	_ _ _ 1	OK ou ERR	ERR
		Desativar	S E G U	_ _ _ 0	OK ou ERR	ERR
Som do sistema	Ativar	S S N D	_ _ _ 1	OK ou ERR	ERR	
	Desativar	S S N D	_ _ _ 0	OK ou ERR	ERR	
Alto-falante Interno	Ativar	A S P K	_ _ _ 1	OK ou ERR	ERR	
	Desativar	A S P K	_ _ _ 0	OK ou ERR	ERR	
Verificação da Frequência RGB	Horizontal	T F R Q	_ _ _ 1	kHz(***.* ou ERR)	ERR	
	Vertical	T F R Q	_ _ _ 2	Hz(***.* ou ERR)	ERR	
Modo Ventoinha	Normal	H L M D	_ _ _ 0	OK ou ERR	ERR	
	Alta	H L M D	_ _ _ 1	OK ou ERR	ERR	
Reiniciação do Temporizador da Lâmpada *3		L P R E	0 0 0 1	ERR	OK ou ERR	

Tabela de Compatibilidade de Computador

Computador

- Suporte para sinais múltiplos
 Frequência Horizontal: 15-70 kHz,
 Frequência Vertical: 45-85 Hz,
- Clock de Pixel: 12-108 MHz
 Sinal de sincronia: Compatível com nível TTL
- Compatível com sinal de sincronia em verde

A lista seguinte é uma lista dos modos em conformidade com o padrão VESA. Entretanto, este projetor suporta outros sinais que não o padrão VESA.

PC/MAC	Resolução		Frequência Horizontal (kHz)	Frequência Vertical (Hz)	Padrão VESA	Suporte DVI-D	Tela	
							XR-40X/ XR-30X	XR-30S
PC	VGA	640 × 350	27,0	60			✓	Upscale
			31,5	70				
			37,5	85	✓			
		640 × 400	27,0	60				
			31,5	70				
			37,9	85	✓			
		720 × 350	27,0	60				
			31,5	70				
			37,9	85	✓			
		720 × 400	27,0	60				
			31,5	70				
			37,9	85	✓			
	26,2		50					
	31,5		60	✓				
	34,7		70	✓				
	640 × 480	37,9	72	✓				
		37,5	75	✓				
		43,3	85	✓				
		31,4	50					
		35,1	56	✓				
		37,9	60	✓				
	SVGA	800 × 600	46,6	70	✓			
			48,1	72	✓			
			46,9	75	✓			
			53,7	85	✓			
			40,3	50				
			48,4	60	✓			
	XGA	1024 × 768	56,5	70	✓			
			60,0	75	✓			
			68,7	85	✓			
45,0			60					
47,7			60					
62,7			75					
WXGA	1280 × 720	45,0	60					
	1280 × 768	47,7	60					
	1280 × 800	62,7	75					
SXGA	1360 × 768	47,6	60					
	1366 × 768	47,8	60					
	1152 × 864	55,0	60					
SXGA+	1280 × 1024	66,2	70					
	1400 × 1050	67,5	75	✓				
	64,0	60	✓					
MAC 13"	VGA	640 × 480	34,9	67				
MAC 16"	SVGA	832 × 624	49,7	75			Upscale	
MAC 19"	XGA	1024 × 768	60,2	75			Verdadeiro	
MAC 21"	SXGA	1152 × 870	68,7	75			Verdadeiro	



Nota

- Quando este projetor receber sinais VGA no formato 640×350 VESA, "640×400" aparece na tela.
- Obter-se-á a melhor qualidade de imagem quando a resolução de saída do seu computador for igual à resolução nativa do projetor (1024×768 para XR-40X e XR-30X ou 800×600 para XR-30S).

DTV

Signal	Frequência Horizontal (kHz)	Frequência Vertical (Hz)	Suporte DVI-D (Compatível com HDCP)	Signal	Frequência Horizontal (kHz)	Frequência Vertical (Hz)	Suporte DVI-D (Compatível com HDCP)
480I	15,7	60		720P	37,5	50	✓
480P	31,5	60	✓	720P	45,0	60	✓
540P	33,8	60		1035I	33,8	60	✓
576I	15,6	50		1080I	28,1	50	✓
576P	31,3	50	✓	1080I	33,8	60	✓

Solução de Problemas

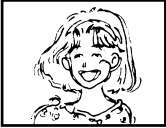
Problema	Verifique	Página
 <p>Nenhuma imagem e nenhum som, ou o projetor não funciona.</p>	<ul style="list-style-type: none"> O cabo de alimentação do projetor não está conectado na tomada. 24 A alimentação dos dispositivos externos conectados está desligada. – O modo de entrada selecionado está errado. 29 Cabos estão conectados incorretamente ao projetor. 21–24 A pilha do controle remoto acabou. 14 A saída externa não foi selecionada ao conectar o computador portátil. 21 A tampa do módulo da lâmpada não está instalada corretamente. 51, 52 	
	<ul style="list-style-type: none"> Se o equipamento digital DVI conectado for ligado antes de se selecionar no projetor o modo de entrada "DVI-D", a imagem pode não ser projetada apropriadamente, ou simplesmente não ser projetada. Certifique-se de que o modo de entrada apropriado foi selecionado no projetor antes de ligar o equipamento conectado. 21 	
	<ul style="list-style-type: none"> Cabos estão conectados incorretamente ao projetor. 21–24 "Brilho" está ajustada para a posição mínima. 40 	
	<ul style="list-style-type: none"> Dependendo do computador que se estiver usando, a imagem pode não ser projetada a menos que o ajuste do sinal de saída do computador seja comutado para saída externa. Consulte o manual de operação do computador para mudar a configuração do sinal de saída do computador. – 	
	<ul style="list-style-type: none"> Os ajustes de imagem estão incorretamente ajustados. 40 Faça ajustes de "Cor" e "Matiz" no "Modo Imagem" e diminua o valor do "Ênfase no Branco". 	
	<p>(Somente Entrada de Vídeo)</p> <ul style="list-style-type: none"> Sistema de entrada de vídeo está configurado incorretamente. 46 	
 <p>As cores estão fracas e ruins.</p>	<ul style="list-style-type: none"> Ajuste o foco. 26 A distância de projeção está aquém do intervalo de foco. 20 	
	<ul style="list-style-type: none"> A lente está embaçada. Caso o projetor seja trazido de uma sala fria para uma sala quente, ou caso o mesmo seja aquecido repentinamente, poderá ocorrer formação de condensação na superfície das lentes, e a imagem ficará embaçada. Recomenda-se assim instalar o projetor com pelo menos uma hora de antecedência antes de ser usado. Caso ocorrer formação de condensação, retire o cabo de alimentação da tomada da parede e espere até que se evapore. – 	
 <p>A imagem está desfocada; aparecem interferências.</p>	<p>(Somente Entrada de Computador)</p> <ul style="list-style-type: none"> Execute os ajustes "Sincronia Fina" (Ajuste de "Relógio") 46 Execute os ajustes "Sincronia Fina" (Ajuste de "Fase") 46 Interferências podem aparecer dependendo do computador. – 	
	<ul style="list-style-type: none"> Cabos estão conectados incorretamente ao projetor. 21–24 Volume está ajustado para mínimo. 29 Quando o projetor estiver conectado a um dispositivo externo e o volume estiver ajustado para mínimo, não haverá saída sonora mesmo que se aumente o volume do dispositivo externo. 	
	<ul style="list-style-type: none"> "Alto falante" está ajustado para "Desativar". 43 	
<p>ouve-se um som anormal ocasionalmente do gabinete.</p>	<ul style="list-style-type: none"> Se a imagem está normal, o som é devido ao encolhimento do gabinete causado por uma mudança na temperatura ambiente. Isto não afeta a operação ou o desempenho do aparelho. – 	

Solução de Problemas (Continuação)

Problema	Verifique	Página
O indicador de manutenção no projetor acende-se ou pisca em vermelho.	<ul style="list-style-type: none"> Veja “Indicadores de Manutenção”. 	48
O projetor não pode ser ligado ou colocado no modo Espera usando STANDBY/ON no projetor.	<ul style="list-style-type: none"> A função Keylock está ajustada. Caso a função Keylock esteja ajustada para “Ativada”, todas as teclas são travadas. 	45
A imagem está verde na COMPUTER (Componente)/DVI (Componente).	<ul style="list-style-type: none"> Mude a configuração do tipo de sinal de entrada. Quando não se puder escolher o tipo de sinal de entrada, escolha “Cor está deslavada ou má.” no menu “Ajuda” depois de escolher um item que não o “sRGB” em “Modo Imagem”, e então escolha o tipo de sinal de entrada. 	46 39, 46
A imagem está rosa (sem verde) na COMPUTER (RGB)/DVI (RGB).		
A imagem está com muito clara e esbranquiçada.	<ul style="list-style-type: none"> Os ajustes de imagem estão incorretamente ajustados. 	40
A ventoinha de resfriamento está barulhenta.	<ul style="list-style-type: none"> Quando a temperatura dentro do projetor aumenta, a ventoinha de resfriamento gira mais rápido. 	8, 9 47 – 49
A lâmpada não acende mesmo depois que o projetor é ligado.	<ul style="list-style-type: none"> O indicador da lâmpada está aceso em vermelho. Troque a lâmpada. 	48, 51
A lâmpada apaga-se de repente durante a projeção.		
A imagem fica tremeluzente algumas vezes.	<ul style="list-style-type: none"> Cabos estão conectados de forma errada no projetor, ou o equipamento conectado não está funcionando devidamente. Escolha “Aparecem faixas verticais ou tremura da imagem.” no menu “Ajuda” e faça os ajustes necessários. Caso ocorra com frequência, troque a lâmpada. 	21 – 24 46 51
A lâmpada leva tempo demais para acender-se.	<ul style="list-style-type: none"> A lâmpada eventualmente necessitará ser trocada. Quando a vida útil restante da lâmpada estiver terminando, troque a lâmpada. 	51
A imagem está escura.		
Não se pode usar o controle remoto.	<ul style="list-style-type: none"> Opere o controle remoto apontando-o para o sensor do controle remoto no projetor. O controle remoto pode estar muito longe do projetor. Caso luz solar direta ou iluminação fluorescente muito forte esteja incidindo no sensor do controle remoto no projetor, coloque o projetor onde o mesmo não seja afetado por tais fontes de iluminação. 	15
	<ul style="list-style-type: none"> As pilhas podem estar fracas ou colocadas incorretamente. Assegure-se que as pilhas estejam inseridas corretamente, ou então troque-as por outras novas. 	14

Este aparelho está equipado com um microprocessador. Seu desempenho pode ser afetado de forma adversa por operações incorretas ou interferências. Caso venha a ocorrer, desconecte a Unidade e conecte-a novamente depois de mais de 5 minutos.

Para Assistência SHARP

Se ocorrerem problemas durante o ajuste ou operação deste projetor, primeiro consulte a seção “Solução de Problemas” na página 61 e 62. Se este manual de operação não responder à sua questão, contate os departamentos de Serviço SHARP listados a seguir.

E.U.A.	Sharp Electronics Corporation 1-888-GO-SHARP (1-888-467-4277) lcdsupport@sharpsec.com http://www.sharppusa.com	Benelux	SHARP Electronics Benelux BV 0900-SHARPCE (0900-7427723) Nederland 9900-0159 Belgium http://www.sharp.nl http://www.sharp.be http://www.sharp.lu
Canadá	Sharp Electronics of Canada Ltd. (905) 568-7140 http://www.sharp.ca	Austrália	Sharp Corporation of Australia Pty. Ltd. 1300-135-022 http://www.sharp.net.au
México	Sharp Electronics Corporation Mexico Branch (525) 716-9000 http://www.sharp.com.mx	Nova Zelândia	Sharp Corporation of New Zealand (09) 634-2059, (09) 636-6972 http://www.sharp.net.nz
América Latina	Sharp Electronics Corp. Latin American Group (305) 264-2277 www.servicio@sharpsec.com http://www.siempresharp.com	Singapura	Sharp-Roxy Sales (S) Pte. Ltd. 65-226-6556 ckng@srs.global.sharp.co.jp http://www.sharp.com.sg
Alemanha	Sharp Electronics (Europe) GMBH 01805-234675 http://www.sharp.de	Hong Kong	Sharp-Roxy (HK) Ltd. (852) 2410-2623 dcmktg@srh.global.sharp.co.jp http://www.sharp.com.hk
Reino Unido	Sharp Electronics (U.K.) Ltd. 08705 274277 http://www.sharp.co.uk/customersupport	Taiwan	Sharp Corporation (Taiwan) 0800-025111 http://www.sharp-scot.com.tw
Itália	Sharp Electronics (Italy) S.P.A. (39) 02-89595-1 http://www.sharp.it	Malásia	Sharp-Roxy Sales & Service Co. (60) 3-5125678
França	Sharp Electronics France 01 49 90 35 40 hotlinecd@sef.sharp-eu.com http://www.sharp.fr	E.A.U.	Sharp Middle East Fze 971-4-81-5311 helpdesk@smef.global.sharp.co.jp
Espanha	Sharp Electronica Espana, S.A. 93 5819700 sharp lcd@sees.sharp-eu.com http://www.sharp.es	Tailândia	Sharp Thebnakorn Co. Ltd. 02-236-0170 svc@stcl.global.sharp.co.jp http://www.sharp-th.com
Suíça	Sharp Electronics (Schweiz) AG 0041 1 846 63 11 cattaneo@sez.sharp-eu.com http://www.sharp.ch	Coréia	Sharp Electronics Incorporated of Korea (82) 2-3660-2002 lcd@sharp-korea.co.kr http://www.sharpkorea.co.kr
Suécia	Sharp Electronics (Nordic) AB (46) 8 6343600 vision.support@sen.sharp-eu.com http://www.sharp.se	Índia	Sharp Business Systems (India) Limited (91) 11- 6431313 service@sharp-oa.com
Áustria	Sharp Electronics (Europe) GMBH Branch Office Austria 0043 1 727 19 123 pogats@sea.sharp-eu.com http://www.sharp.at		

Especificações

Modelo		XR-40X/XR-30X/XR-30S	
Dispositivo de exibição		Chip DLP® 0,55"	
Resolução		XR-40X/XR-30X	XGA (1024 × 768)
		XR-30S	SVGA (800 × 600)
Lente	Número de F	F 2,5 – 2,6	
	Zoom	Manual, ×1,15 (f = 20,4 – 23,5 mm)	
	Foco	Manual	
Terminal de entrada	DVI-D (Compatível com HDCP)	×1	
	RGB/Componente (Miniatura D-sub de 15 pinos)	×1	
	S-Vídeo (Miniatura DIN de 4 pinos)	×1	
	Vídeo (RCA)	×1	
	Áudio (Miniconector estéreo de ø3,5 mm)	×1	
	Áudio (RCA)	×1 (L/R)	
Terminal de saída	RGB/Componente (Miniatura D-sub de 15 pinos)	×1	
	Áudio (Miniconector estéreo de ø3,5 mm)	×1	
Controle, outros	USB (Tipo B)	×1	
	RS-232C (Miniatura DIN de 9 pinos)	×1	
Alto-falante		2 W (Mono)	
Lâmpada de projeção		200 W	
Voltagem especificada		CA 100–240 V	
Frequência especificada		50/60 Hz	
Corrente de entrada		2,9 A	
Consumo de energia (espera)		283 W (4,3 W) con 100 V CA 270 W (4,4 W) con 240 V CA	
Temperatura de operação		41°F a 95°F (+5°C a +35°C)	
Gabinete		Plástico	
Dimensões (somente corpo principal)		10 ⁴¹ / ₆₄ " × 3 ³³ / ₆₄ " × 10 ⁷ / ₁₆ " (270 (L) × 89 (A) × 265 (P) mm)	
Peso (aprox.)		6,4 lbs. (2,9 kg)	

Como parte da sua política de contínuas melhorias, a SHARP reserva-seo direito de efetuar alterações ao design e especificações para melhoria do produto sem aviso prévio. Os valores de especificações de desempenho indicados são valores nominais para unidades de produção. Poderá existir algum desvio destes valores em unidades individuais.



Dimensões

Unidades: polegadas (mm)

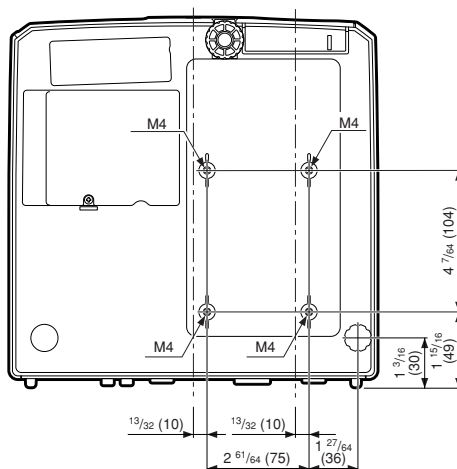
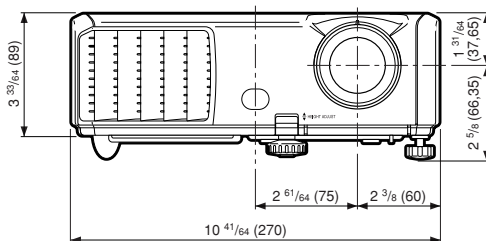
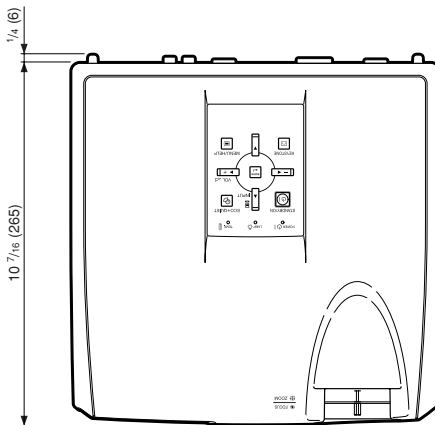

Índice

Abertura de exaustão	11, 47	Pé de ajuste frontal	27
Abertura de inalação	11, 47	Pé de ajuste traseiro	27
Acessórios	10	Pilhas	14
Acessórios fornecidos	10	Progressivo	40
Acessórios opcionais	10	Projeção	19, 42
Adaptador DIN-D-sub RS-232C	24	Razão aparente	30
AJ ECRÃ	41	Reajustar	30, 41
AJ PROJ	43	Senha	44
Ajuda	46	Sensor do controle remoto	15
Ajuste de imagem	39	Sincronia Automática (ajuste de Sincronia Automática)	33, 36, 46
Ajuste Lâmpada	40	Sincronia Fina	46
Alavanca de HEIGHT ADJUST	27	Som do sistema	43
ALONGAR	30, 31	Soquete CA	24
Alto falante	43	Substituir a Lâmpada	50, 51
Anel da zoom	26	Tamanho da Tela e Distância de Projeção	20
Anel do foco	26	Tampa da lente	11
Auto Desligamento	43	Tecla AUTO SYNC	33
Auto Re-Iniciar	43	Tecla AV MUTE	29
Azul	40	Tecla BREAK TIMER	32
Bloqueio Sistema	44	Tecla COMPUTER	29
BORDA	30, 31	Tecla DVI	29
Brilho	40	Tecla ECO + QUIET	32
Cabo de alimentação	24	Tecla ENTER	37
Cabo RGB	21	Tecla FREEZE	33
Conector Padrão de Segurança Kensington	12	Tecla KEYSTONE	28
Contraste	40	Tecla L-CLICK	34
Controle remoto	13	Tecla MENU/HELP	37, 46
Cor	40	Tecla ON	25
Correção de Angulação	28, 41	Tecla PAGE DOWN	34
Cronômetro da Lâmpada (Vida Útil)	44	Tecla PAGE UP	34
Deslocar imagem	41	Tecla PICTURE MODE	33
Ênfase no Branco	40	Tecla POINTER	32
Entrada de áudio	43	Tecla R-CLICK/RETURN	34, 37
Guia de Configuração	26, 42	Tecla RESIZE	30
Horiz.	36, 46	Tecla SPOT	32
Idioma (Idioma do Menu na Tela)	42	Tecla STANDBY	25
Imagem de fundo	42	Tecla STANDBY/ON	25
Indicador da lâmpada	48	Tecla S-VIDEO	29
Indicador de advertência de temperatura	48	Tecla VIDEO	29
Indicador de força	48	Teclas de ajuste	37
Lâmpada	50	Teclas MOUSE/de ajuste	34, 37
Matiz	40	Teclas VOL (Volume)	29
Modo ESPERA	43	Temp Cor (Temperatura de Cor)	40
Modo da Ventoinha	44	Terminal AUDIO 1, 2	23
Modo Imagem	33, 39	Terminal AUDIO OUT	23
Modos ENTRADA	29	Terminal de entrada de COMPUTER/ COMPONENT	21, 22
Módulo da Lâmpada	51	Terminal de entrada de DVI-D	21, 22
Mostrar OSD	42	Terminal de S-VIDEO	22
Nitidez	40	Terminal de VIDEO	22
NORMAL	30, 31	Terminal MONITOR OUT	23
PDF	9	Terminal RS-232C	24
		Terminal USB	34
		Trava Tecla	45
		Vermelho	40
		Vertic.	36, 46

SHARP®

SHARP CORPORATION