

SHARP® DT-510

PROJECTOR
PROJECTEUR
PROYECTOR
PROJETOR

OPERATION MANUAL
MODE D'EMPLOI
MANUAL DE MANEJO
MANUAL DE OPERAÇÃO

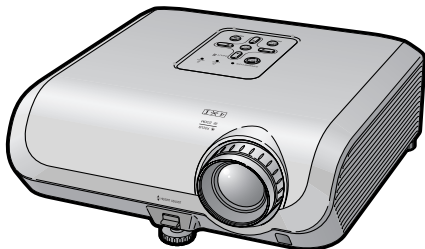
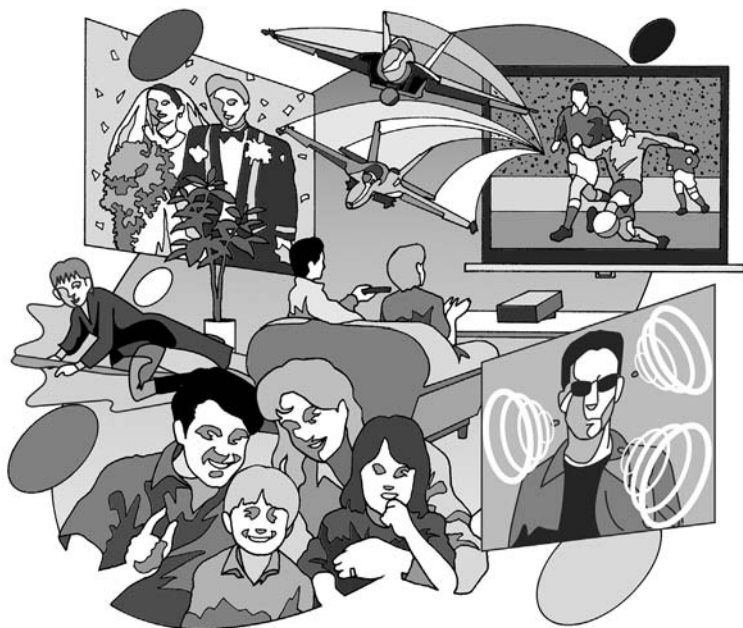

ENGLISH

FRANÇAIS

ESPAÑOL

PORTUGUÊS

Antes de emplear el proyector, lea con atención este manual de manejo.

Introducción

IMPORTANTE

- Para que le sirva de ayuda al notificar la pérdida o el robo de su proyector, anote el número de serie que se encuentra en la parte inferior del proyector y guarde esta información.
- Antes de reciclar la envoltura, asegúrese de haber comprobado el contenido de la caja de cartón comparándolo con la lista de la sección de “Accesorios suministrados” en la página 10.

Núm. de modelo: DT-510

Núm. de serie:

ADVERTENCIA:



Fuente de iluminación intensa. No mire fija ni directamente al haz de luz. Tenga especial cuidado de que los niños no miren fijamente hacia el haz de luz.

ADVERTENCIA:

Para reducir el riesgo de que se produzca una descarga eléctrica, no exponga este producto a la lluvia ni a la humedad.

	PRECAUCIÓN RIESGO DE DESCARGA ELÉCTRICA. NO RETIRE LOS TORNILLOS, EXCEPTO AQUELLOS ESPECIFICADOS PARA QUE EL USUARIO PUEDA REALIZAR EL MANTENIMIENTO.	
PRECAUCIÓN: PARA REDUCIR EL RIESGO DE DESCARGA ELÉCTRICA NO RETIRE LA TAPA. A EXCEPCIÓN DE LA LÁMPARA, NO HAY COMPONENTES QUE PUEDA REPARAR EL USUARIO. SOLICITE LAS REPARACIONES A PERSONAL DE SERVICIO CUALIFICADO.		



El signo del rayo con punta de flecha en el interior de un triángulo equilátero, tiene la finalidad de avisar al usuario de la presencia de una tensión peligrosa sin aislar dentro de la caja del producto que puede ser de suficiente magnitud como para constituir un riesgo de descarga eléctrica para las personas.



El signo de exclamación en el interior de un triángulo tiene la finalidad de avisar al usuario de la presencia de importantes instrucciones de operación y mantenimiento (servicio) en los documentos que acompañan al producto.

ADVERTENCIA:

Las normas de la FCC estipulan que cualquier cambio o modificación realizado en este equipo sin la aprobación expresa del fabricante podrá anular la autoridad que el usuario tiene para utilizar este equipo.

EE.UU. SOLAMENTE

ADVERTENCIA:

El ventilador de enfriamiento de este proyector continúa funcionando durante unos 90 segundos después de activado el modo de espera del proyector. Durante la operación normal, cuando active el modo de espera, utilice siempre el botón STANDBY (Espera) /ON del proyector o el botón STANDBY (Espera) del mando a distancia. Asegúrese de que el ventilador de enfriamiento esté parado antes de desconectar el cable de alimentación.

DURANTE EL FUNCIONAMIENTO NORMAL, NUNCA APAGUE EL PROYECTOR DESCONECTANDO EL CABLE DE ALIMENTACIÓN. SI NO SIGUE ESTE CONSEJO, LA LÁMPARA PODRÁ FALLAR PREMATURAMENTE.

INFORMACIÓN

Este equipo ha sido sometido a pruebas y ha demostrado cumplir con las limitaciones de dispositivos digitales de la clase B, de acuerdo con el Apartado 15 de las Normas de la FCC. Estas limitaciones tienen como fin ofrecer una protección razonable contra interferencias perjudiciales en una instalación residencial. Este equipo genera, utiliza y puede radiar energía radioeléctrica, y si no se instala ni utiliza siguiendo las instrucciones del manual de manejo, podría causar interferencias perjudiciales en la comunicación por radio. Sin embargo, no existen garantías de que las interferencias no se produzcan en una instalación particular. Si el equipo causa interferencias perjudiciales en la recepción de la radio o de la televisión, lo que puede determinarse desconectando y conectando la alimentación del aparato, al usuario se le recomienda corregir la interferencia tomando una o más de las medidas siguientes:

- Cambie la orientación o el lugar de instalación de la antena receptora.
- Aumente la separación entre el equipo y el receptor.
- Conecte el equipo a un tomacorriente cuyo circuito no sea el que emplea el receptor.
- Consulte a su concesionario o a un técnico de radio/televisión especializado para recibir ayuda.

EE.UU. SOLAMENTE

Declaración de conformidad

PROYECTOR SHARP, MODELO DT-510

Este dispositivo cumple con la Apartado 15 de las normas de la FCC. El funcionamiento está sujeto a las condiciones siguientes: (1) Este dispositivo no deberá causar interferencias perjudiciales, y (2) este dispositivo deberá aceptar cualquier interferencia recibida, incluyendo interferencias que puedan causar un funcionamiento no deseado.

Parte responsable:

SHARP ELECTRONICS CORPORATION
Sharp Plaza, Mahwah, New Jersey 07430-2135
TEL: 1-800-BE-SHARP (1-800-237-4277)

EE.UU. SOLAMENTE

PARA TIRAR EL PRODUCTO

Este proyector utiliza soldadura de estaño y plomo, y una lámpara presurizada que contiene una pequeña cantidad de mercurio. Debido a la conservación del medio ambiente es posible que para tirar estos materiales existan ciertos reglamentos. Para obtener información sobre cómo tirar o reciclar este producto, póngase en contacto con las autoridades de su localidad o, si se encuentra usted en los Estados Unidos de América, con la Alianza de la Industria Electrónica: www.eiae.org.

Precaución acerca del reemplazo de la lámpara

Consulte "Cambio de la lámpara" en la página 56.

Este proyector SHARP utiliza un Procesador DLP®. Este sofisticado panel contiene 921.600 píxeles (microespejos). Al igual que con los equipos electrónicos de alta tecnología como, por ejemplo, los TVs de pantalla grande, sistemas de vídeo y videocámaras, existen ciertas tolerancias que el equipo debe cumplir.

Esta unidad tiene algunos píxeles inactivos dentro de tolerancias aceptables que pueden producir puntos inactivos en la pantalla de imagen. Esto no afectará a la calidad de la imagen ni a la duración esperada de la unidad.

Cómo leer este manual de manejo

- Las especificaciones son ligeramente diferentes dependiendo del modelo. Sin embargo, usted puede conectar y utilizar todos los modelos de la misma manera.
- En este manual de manejo, las ilustraciones y visualizaciones en pantalla se simplifican con fines explicativos, y pueden ser un poco diferentes de las visualizaciones reales.

Uso de la pantalla de menú

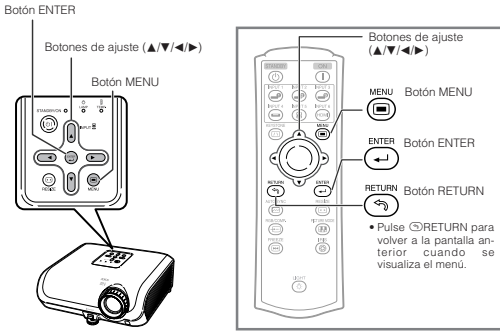

Botones usados en esta operación

Selecciones de menús (Ajustes)

Ejemplo: Ajuste de "Brillantez".
 • Esta operación también se puede realizar con los botones del proyector.

- 1 Pulse **MENU**.
 • Se visualiza la pantalla de menú "Imagen" para el modo de entrada seleccionado.

- 2 Pulse **▶** o **◀** para seleccionar el icono de menú a ajustar.
 • Se resalta el icono seleccionado.

Icono de menú	Pantalla de menú
	Imagen
	Sinc. fina
	Opciones1
	Opciones2

Nota
 • El menú "Sinc. fina" no está disponible para INPUT 3 ó INPUT 4.



Botón usado en este paso

Visualización en pantalla

Funciones útiles:

ES -41

InformaciónIndica normas de seguridad para usar el proyector.

NotaIndica información adicional para instalar y manejar el proyector.

Para usar como referencia en el futuro

Mantenimiento

Solución de problemas

Índice alfabético

➔ Pág. 51

➔ Págs. 61 y 62

➔ Pág. 65

Preparación

Introducción

Cómo leer este manual de manejo	3
Índice	4
IMPORTANTES MEDIDAS DE SEGURIDAD	6
Accesorios	10
Nombres y funciones de las partes	11
Inserción de las pilas	14
Alcance de utilización	15

Inicio rápido

Inicio rápido	16
---------------------	----

Instalación

Instalación del proyector	18
Instalación del proyector	18
Instalación estándar (Proyección delantera)	18
Montaje en el techo	18
Modo de proyección (PRY)	19
Tamaño de imagen (pantalla) y distancia de proyección	20

Conexiones

Muestras de cables para conexión	22
Conexión a un equipo de vídeo	23
Conexión a un ordenador	27

Uso

Manejo básico

Encendido/Apagado del proyector	28
Conexión del cable de alimentación ...	28
Encendido del proyector	28
Apagado del proyector (Puesta del proyector en el modo de espera)	29
Proyección de imágenes	29
Cambio del modo de entrada	29
Ajuste de la imagen proyectada	30
Corrección de distorsión trapecial	32
Modo de cambio de tamaño	36

Funciones útiles

Control con el mando a distancia	38
Selección del modo de imagen	38
Cambio del ajuste del iris	38
Congelación de una imagen en movimiento ...	38
Selección del modo de imagen	38
Elementos de menú	39
Uso de la pantalla de menú	41
Selecciones de menús (Ajustes)	41
Ajuste de imagen (Menú "Imagen")	43
Selección del modo de imagen	43
Ajuste de la imagen	43
Ajuste de la temperatura de color	44
Ajuste de los colores	44
Progresivo	44
Reducción del ruido de la imagen (DNR) ...	45
Cambio del ajuste del iris	45
Ajuste de lámpara	45

Ajuste de imágenes de ordenador (Menú "Sinc.fina")	46
Ajuste de la imagen del ordenador	46
Configuración de modos especiales ...	46
Sinc. auto. (Ajuste de sincronización automática)	46
Comprobación de la señal de entrada ...	46
Utilización del Menú "Opciones"	47
Ajuste de la sobreexploración	47
Ajuste del tamaño vertical de la pantalla (Selección de subtítulos)	47
Ajuste de la visualización en pantalla ...	48
Selección del sistema de vídeo	48
Selección del tipo de señal	48
Selección del Ajuste HDMI	48
Selección de la imagen de fondo	48
Función de desconexión automática ...	49
Comprobación de la vida útil de la lámpara ...	49
Imagen de espejo/Inversión de imágenes proyectadas	49
Selección de la velocidad de transmisión (RS-232C)	50
Reducción del consumo de energía cuando la alimentación está en el modo de Espera	50
Ajuste del modo del ventilador	50
Para restablecer los ajustes por defecto	50
Selección del idioma de la visualización en pantalla	50

Referencia

Apéndice

Mantenimiento	51	Asignaciones de contactos	59
Limpieza y reemplazo de los filtros de polvo	52	Gráfico de compatibilidad con ordenadores	60
Indicadores de mantenimiento	54	Solución de problemas	61
Acerca de la lámpara	56	Información de servicio (Para los EE.UU.)	62
Lámpara	56	Especificaciones	63
Cuidados relacionados con la lámpara ...	56	Dimensiones	64
Cambio de la lámpara	56	Índice alfabético	65
Extracción e instalación de la unidad de lámpara	57		
Reposición del temporizador de la lámpara	58		

IMPORTANTES MEDIDAS DE SEGURIDAD

PRECAUCIÓN: Lea completamente estas instrucciones antes de usar el producto y consérvelas para poder consultarlas en el futuro.

La energía eléctrica puede tener muchas aplicaciones útiles. Este producto ha sido diseñado y fabricado para garantizar la seguridad del usuario. SIN EMBARGO, EL USO INCORRECTO DEL PRODUCTO PUEDE OCASIONAR DESCARGAS ELÉCTRICAS E INCENDIOS. A fin de no anular los dispositivos de seguridad incorporados en este producto, observe las siguientes reglas básicas para la instalación, uso y mantenimiento del producto.

1. Lectura de instrucciones

Antes de utilizar el producto deberán leerse todas las instrucciones de seguridad y funcionamiento.

2. Conservación de las instrucciones

Las instrucciones de seguridad y funcionamiento deberán conservarse para poder utilizarlas como referencia en el futuro.

3. Cumplimiento de advertencias

Deberán cumplirse todas las advertencias que aparecen en el producto y en el manual de instrucciones.

4. Seguimiento de las instrucciones

Deberán seguirse todas las instrucciones de funcionamiento y utilización.

5. Limpieza

Desenchufe este producto de la toma de corriente antes de limpiarlo. No emplee limpiadores líquidos ni aerosoles. Para la limpieza, utilice un paño húmedo.

6. Aditamentos

No utilice aditamentos que no hayan sido recomendados por el fabricante del producto porque podrán causar peligros.

7. Agua y humedad

No utilice este producto cerca del agua como, por ejemplo, próximo a una bañera, lavabo, fregadero o lavadora; ni en un sótano húmedo, al lado de una piscina o lugares similares.

8. Accesorios

No coloque este producto encima de un carrito, soporte, trípode, ménsula o mesa inestable porque podría caerse y estropearse seriamente o causar lesiones graves a un niño o a un adulto. Utilícelo solamente con un carrito, soporte, trípode, ménsula o mesa que sea recomendado por el fabricante o que se venda con el producto. Al montar el producto deberán seguirse siempre las instrucciones del fabricante, y deberán utilizarse los accesorios de montaje recomendados por él.

9. Transporte

La combinación del producto y el carrito deberá moverse con cuidado. Las paradas repentinas, la fuerza excesiva y las superficies desniveladas podrían hacer que la combinación del producto y el carrito volcase.



10. Ventilación

Las ranuras y aberturas de la caja tienen la finalidad de que el aparato pueda ventilarse; para asegurar así su buen funcionamiento y protegerlo contra el recalentamiento. Las aberturas no deberán cubrirse ni bloquearse nunca colocando el producto en una cama, sofá, alfombra u otra superficie similar. Este producto no deberá colocarse en una instalación empotrada como, por ejemplo, una librería o estantería para libros, a menos que se disponga de la ventilación apropiada o se hayan seguido las instrucciones del fabricante.

11. Fuentes de alimentación

Este producto sólo deberá funcionar con el tipo de alimentación indicado en la etiqueta de características. Si no está seguro del tipo de alimentación empleado en su hogar, consulte al distribuidor del producto o a la compañía eléctrica local. Para los productos diseñados para funcionar con la alimentación de pilas o baterías, u otras fuentes, consulte las instrucciones de uso respectivas.

12. Conexión a tierra o polarización

Este producto está equipado con uno de los tipos siguientes de enchufe. Si su enchufe no se adapta a la toma de corriente, por favor contacte a un electricista para dar solución al problema. No anule la característica de seguridad del enchufe.

- Enchufe (alimentación eléctrica) de tipo bifilar.
- Enchufe (alimentación eléctrica) de tipo trifilar con un terminal a tierra.
Este enchufe solo se ajustara dentro de una toma de corriente a tierra.

13. Protección de los cables de alimentación

Los cables de alimentación deberán colocarse de forma que no sean pisados por personas ni aplastados por los objetos que se pongan sobre o contra ellos, y deberá tenerse mucho cuidado en los puntos donde las clavijas se unen a los cables, en las tomas de alimentación y en los puntos por donde salen del producto.

14. Tormentas eléctricas

Para mayor protección de este producto durante tormentas eléctricas o cuando se deje sin atender durante un periodo de tiempo prolongado, desenchufe el cable de alimentación de la toma de corriente y desconéctelo del proyector. Esto impedirá que se estropee el producto debido a las tormentas eléctricas y a la sobretensión de la línea.

15. Sobrecarga

No sobrecargue las tomas de corriente, cables de extensión o receptáculos de alimentación integrales porque esto puede causar un riesgo de incendio o descarga eléctrica.

16. Entrada de objetos sólidos y líquidos

No introduzca nunca objetos de ninguna clase en este producto a través de las aberturas porque podrán tocar puntos peligrosos de alta tensión o crear cortocircuitos, lo que a su vez podría producir un incendio o una descarga eléctrica. No derrame nunca ningún tipo de líquido sobre el producto.

17. Reparaciones

No intente reparar este producto usted mismo ya que al abrir o retirar las cubiertas podrá exponerse a una tensión peligrosa o a otros peligros. Solicite cualquier reparación a personal de servicio cualificado.

18. Daños que requieren reparaciones

Desenchufe este producto de la toma de corriente y solicite el servicio de reparaciones a personal cualificado cuando se produzcan las condiciones siguientes:

- Si el cable o el enchufe de alimentación está estropeado.
- Si se han derramado líquidos o han caído objetos en el interior del producto.
- Si el producto ha estado expuesto a la lluvia o al agua.

- Si el producto no funciona normalmente a pesar de haberse seguido las instrucciones de uso. Ajuste solamente los controles indicados en este manual de instrucciones, ya que un ajuste mal hecho en otros controles podría causar daños y tal vez requiera el trabajo laborioso de un técnico cualificado para que el producto vuelva a funcionar normalmente.
- Si el producto se ha caído o estropeado de cualquier otra forma.
- Si el producto muestra un cambio patente en su funcionamiento, esto indicará la necesidad de tener que repararlo.

19. Reemplazo de componentes

Cuando sea necesario reemplazar componentes, asegúrese de que el técnico de servicio utilice los componentes de reemplazo especificados por el fabricante o que posean las mismas características que los originales. Las sustituciones no autorizadas pueden ocasionar incendios, descargas eléctricas u otros peligros.

20. Comprobación de seguridad

Al terminar cualquier trabajo de mantenimiento o reparación en este producto, solicite al técnico de servicio que realice comprobaciones de seguridad para determinar si el producto se encuentra en buenas condiciones de funcionamiento.

21. Instalación en la pared o en el techo

Este producto debe montarse en una pared o techo sólo de la forma indicada por el fabricante.

22. Calor

Este producto deberá instalarse lejos de fuentes de calor tales como radiadores, salidas de aire caliente, estufas y otros productos (incluidos amplificadores) que produzcan calor.

- El logotipo DLP®, el medallón DLP® y BrilliantColor™ son marcas comerciales registradas de Texas Instruments.
- Microsoft® y Windows® son marcas registradas de Microsoft Corporation en los Estados Unidos y/o en otros países.
- PC/AT es una marca registrada de International Business Machines Corporation en los Estados Unidos.
- Macintosh® es una marca registrada de Apple Computer, Inc. en los Estados Unidos y/o en otros países.
- HDMI, el logotipo HDMI y High-Definition Multimedia Interface son marcas de fábrica o marcas registradas de HDMI Licensing LLC.
- Todos los demás nombres de compañías y productos son marcas de fábrica o marcas registradas de sus respectivas compañías.
- Algunos chips de CI contenidos en este producto incluyen información confidencial y/o secretos comerciales que son propiedad de Texas Instruments. Por lo tanto, se prohíbe copiar, modificar, adaptar, traducir, distribuir, realizar ingeniería inversa, desmontar o descompilar la información contenida en estos chips.

Observe las medidas de seguridad siguientes cuando instale su proyector.

Cuidados relacionados con la unidad de lámpara

- Si se rompe la lámpara, las partículas de cristal pueden ser un peligro. En el caso de romperse la lámpara, póngase en contacto con su Centro de Servicio o Distribuidor autorizado de Sharp más cercano para adquirir un repuesto.

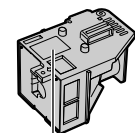

Consulte "Cambio de la lámpara" en la página 56.

Cuidados relacionados con la instalación del proyector

- Para limitar los trabajos de reparación al mínimo y mantener una imagen de alta calidad, SHARP recomienda instalar este proyector en un lugar sin humedad, polvo ni humo de cigarrillos. Cuando el proyector funcione en estos ambientes, los orificios de ventilación y el objetivo deberán limpiarse más a menudo. Siempre que el proyector se limpie con frecuencia, el uso del mismo en estos ambientes no reducirá la duración de la unidad. La limpieza interna sólo debe ser realizada por un Centro de Servicio o Distribuidor autorizado de Sharp.

No instale el proyector en lugares expuestos a la luz solar directa o a una luz intensa.

- Coloque la pantalla de forma que no quede expuesta a la luz solar directa ni a la luz de la sala. La luz que cae directamente sobre la pantalla hace desaparecer los colores y dificulta la visión. Cierre las cortinas y reduzca la iluminación cuando instale la pantalla en una sala soleada o brillante.

Cuidados relacionados con la colocación del proyector

- Coloque el proyector en un lugar nivelado dentro del margen de ajuste (8 grados) de la pata de ajuste.

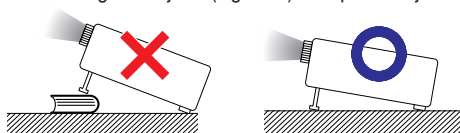

- Después de comprar el proyector, cuando la alimentación se enciende por primera vez por la salida de escape puede salir un olor casi imperceptible. Esto es normal y no constituye un fallo de funcionamiento. Desaparecerá después de usar el proyector durante un tiempo.

Cuando utilice el proyector en zonas altas tales como montañas (a altitudes de unos 4.900 pies (1.500 metros) o más)

- Cuando utilice el proyector en zonas altas con aire enrarecido, ponga "Modo vent." en "Alta". No cumplir con esto puede afectar a la duración del sistema óptico.

Advertencia acerca de la colocación del proyector en una posición alta

- Cuando coloque el proyector en una posición alta, cerciórese de asegurarlo con mucho cuidado para evitar que pueda caerse y lesionar a alguna persona.

No exponga el proyector a un impacto y/o vibración fuerte

- Proteja el objetivo para no golpear ni dañar la superficie del mismo.

Descanse la vista de vez en cuando.

- Mirar continuamente la pantalla durante muchas horas cansará la vista. No olvide descansar la vista de vez en cuando.

Evite los lugares con temperaturas extremas.

- La temperatura de funcionamiento del proyector es de 41°F a 95°F (+5°C a +35°C).
- La temperatura para guardar el proyector es de -4°F a 140°F (-20°C a +60°C).

No tape las aberturas de admisión y escape de aire.

- Deje un espacio mínimo de 11 ¹³/₁₆ pulgadas (30 cm) entre las aberturas de escape de aire y la pared u obstrucción más cercana.
- Asegúrese de que las aberturas de admisión y escape de aire no estén obstruidas.
- Si se obstruye el ventilador de refrigeración, el proyector se pondrá automáticamente en el modo de espera debido a la acción de un circuito de protección que evita que se produzcan daños por recalentamiento. Esto no indica ningún fallo de funcionamiento. (Consulte las páginas 54 y 55.) Desconecte el cable de alimentación del proyector de la toma de corriente y espere 10 minutos como mínimo. Ponga el proyector donde las aberturas de admisión y escape de aire no estén bloqueadas, vuelva a conectar el cable de alimentación y encienda el proyector. Esto volverá a poner el proyector en la condición de funcionamiento normal.

- Cuando apaga el proyector, el ventilador sigue funcionando durante un rato para reducir la temperatura interna. Desenchufe el cable de alimentación después de pararse el ventilador. El periodo de funcionamiento del ventilador cambiará dependiendo de las circunstancias y de la temperatura interna.

Aviso relacionado con la utilización del proyector

- Cuando utilice el proyector asegúrese de no someterlo a golpes y/o vibraciones fuertes porque éstos podrán causar daños. Tenga mucho cuidado con el objetivo. Antes de mover el proyector, asegúrese de desenchufar el cable de alimentación de la toma de corriente, y desconecte cualquier otro cable conectado al proyector.
- No tome el proyector por su objetivo.
- Cuando guarde el proyector, vuelva a colocar la tapa del objetivo. (Consulte la página 11).
- No exponga el proyector a la luz solar directa ni lo coloque cerca de fuentes de calor. Si lo hace se alterará el color de la caja o se deformará la cubierta de plástico.

Otro equipo conectado

- Cuando conecte un ordenador u otro equipo audiovisual al proyector, haga las conexiones DESPUÉS de desconectar el cable de alimentación del proyector de la toma de CA y apagar el equipo que va a ser conectado.
- Lea los manuales de manejo del proyector y del equipo que va a ser conectado para conocer las instrucciones sobre cómo hacer las conexiones.

Uso del proyector en otros países

- La tensión de alimentación y la forma de la clavija pueden ser diferentes dependiendo de la región o país en el que va a utilizar el proyector. Cuando use el proyector en el extranjero, asegúrese de usar un cable de alimentación apropiado para ese país.

Función de comprobación de la temperatura



- Si el proyector empieza a recalentarse debido a problemas con la instalación o a la obstrucción de las aberturas de aire, “” y “TEMPERATURA” se iluminarán en la esquina inferior izquierda de la imagen. Si la temperatura continúa subiendo, la lámpara se apagará, el indicador de aviso de la temperatura del proyector parpadeará y, después de un periodo de enfriamiento de 90 segundos, el proyector entrará en el modo de espera. Consulte “Indicadores de mantenimiento” en la página 54 para conocer detalles.



Información

- El ventilador regula la temperatura interna, y su rendimiento se controla automáticamente. El sonido del ventilador puede cambiar durante el funcionamiento del proyector debido a cambios en la velocidad del ventilador. Esto no indica ningún fallo de funcionamiento.
- No desenchufe el cable de alimentación durante la proyección o el funcionamiento del ventilador. Esto puede causar daños debido al aumento en la temperatura interna porque el ventilador también se para.

Accesorios

Accesorios suministrados



Mando a distancia
RRMCGA543WJSB



Dos pilas R-03
(Tamaño "AAA", UM/SUM-4,
HP-16 o similar)

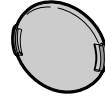

Tapa del objetivo
(colocada)
CCAPHA024WJSA

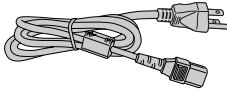

Cable de
alimentación
QACDDA007WJPZ

- Manual de manejo

Accesorios opcionales

- | | |
|---|-----------|
| ■ Unidad de lámpara | AN-XR10L2 |
| ■ Cable 3 RCA a D-sub de 15 contactos (10' (3,0 m)) | AN-C3CP2 |

Nota

- Algunos accesorios opcionales puede que no estén disponibles según la región. Consulte al Centro de Servicio o Distribuidor autorizado de Sharp más cercano.

Nombres y funciones de las partes

Los números en **■** se refieren a las páginas principales de este manual de manejo donde se explica el tópico.

Proyector

Vista superior

Indicador de la alimentación

28, 54

Indicador de lámpara

28, 54

Botón STANDBY/ON
Para conectar la alimentación y poner el proyector en el modo de espera.

28

Indicador de aviso de temperatura

54

Botón ENTER
Para establecer los elementos seleccionados o ajustados en el menú.

41

Botones INPUT (▲/▼)
Para cambiar el modo de entrada, 1, 2, 3, 4, 5 ó 6.

29

Botón RESIZE
Para cambiar el tamaño de la pantalla.

36

Botón MENU
Para visualizar pantallas de ajuste y configuración.

41

Botones de ajuste (▲/▼/◀/▶)
Para seleccionar elementos de menú.

41

Vista delantera

Anillo de enfoque
Para ajustar el enfoque.

30

Abertura de admisión de aire

51

Anillo del zoom
Para ampliar/reducir la imagen.

30

Palanca HEIGHT ADJUST

30

Sensor de señales del mando a distancia (frontal)

15

Empuje ambos lados de la tapa del objetivo para colocarla o retirarla.

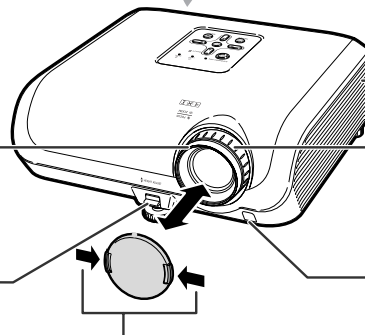
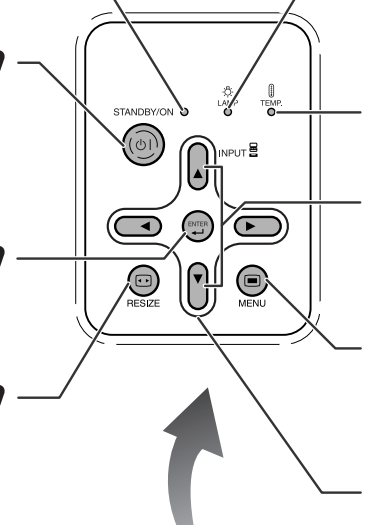

Nombres y funciones de las partes (Continuación)

Los números en **■** se refieren a las páginas principales de este manual de manejo donde se explica el tópico.

Vista posterior

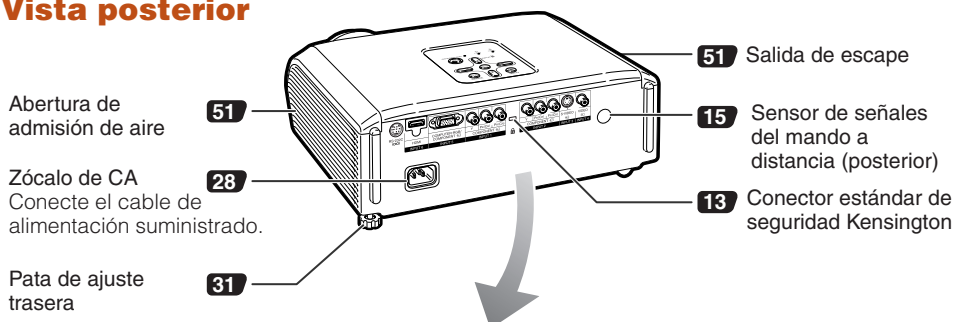

Terminales

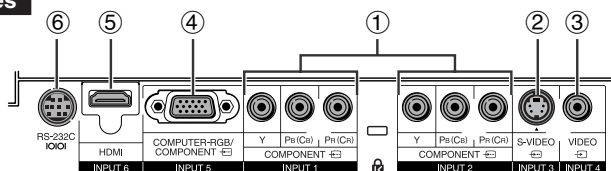

Terminal	Descripción	Página
①	Terminales INPUT 1, 2 Conexión de equipo de vídeo con terminal de salida de vídeo componente (reproductor DVD, decodificador DTV, grabadora DVD con disco duro, etc.).	23
②	Terminal INPUT 3 Conexión de un equipo de vídeo con terminal de salida S-vídeo (videograbadora, reproductor DVD, etc.).	24
③	Terminal INPUT 4 Conexión de un equipo de vídeo sin terminal de salida S-vídeo.	24
④	Terminal INPUT 5 ■ Conexión de equipo de vídeo con terminal de salida de vídeo componente (reproductor DVD, decodificador DTV, grabadora DVD con disco duro, etc.).	25
	■ Conexión del ordenador.	27
⑤	Terminal INPUT 6 Solamente personal de servicio	26
⑥	Terminal RS-232C Solamente personal de servicio	—

Los números en **■** se refieren a las páginas principales de este manual de manejo donde se explica el tópico.

Botón STANDBY
Para poner el proyector en el modo de espera.

Botón KEYSTONE
Para entrar en el modo de corrección de distorsión trapecial.

Botón RETURN
Para volver a la pantalla de menú anterior durante las operaciones con menú.

Botón AUTO SYNC
Para ajustar automáticamente las imágenes cuando se conecta a un ordenador.

Botón RGB/COMP.
Para cambiar al tipo de señal de entrada correspondiente.

Botón FREEZE
Para congelar imágenes.

Botón LIGHT
Para iluminar todos los botones del mando a distancia.

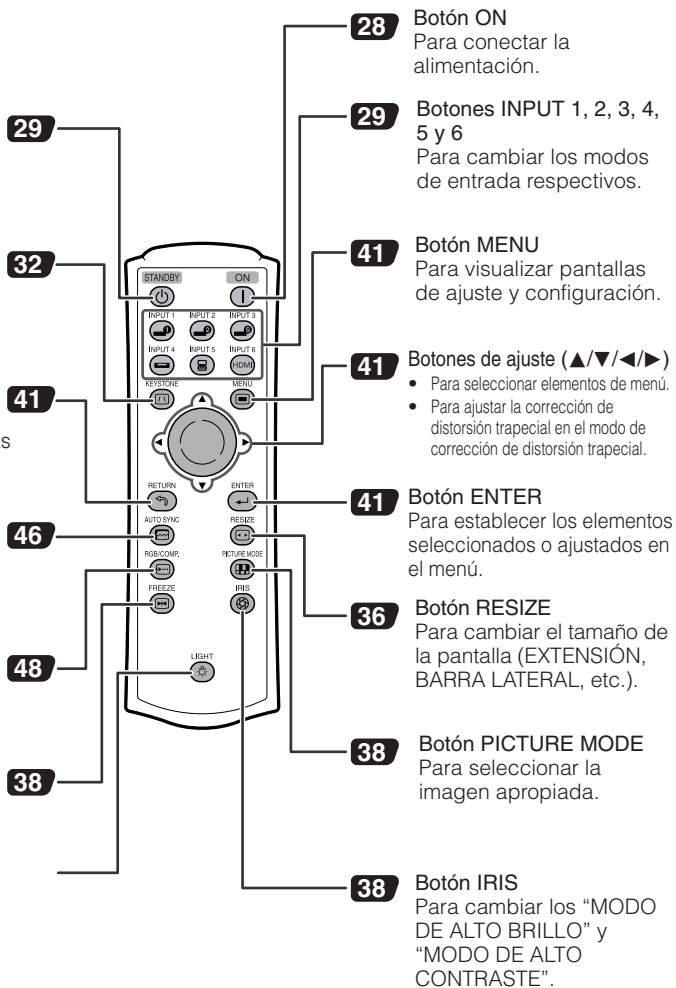

Uso del bloqueo Kensington en el proyector

- Este proyector tiene un conector estándar de seguridad Kensington para usar con un Kensington MicroSaver Security System. Consulte la información suministrada con el sistema para conocer instrucciones de cómo utilizarlo para asegurar el proyector.

Nombres y funciones de las partes (Continuación)

Inserción de las pilas

- 1** Presione la marca ▲ de la tapa y deslice la tapa en el sentido de la flecha.

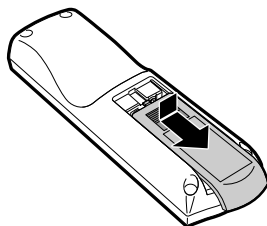

- 2** Inserte las pilas.
- Inserte las pilas asegurándose de que sus polaridades concuerden con las marcas ⊕ y ⊖ del interior del compartimento de las pilas.

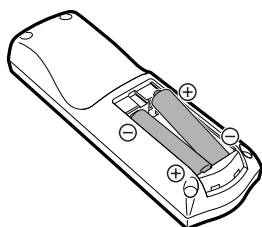

- 3** Coloque la tapa y deslícela hasta que quede colocada haciendo un ruido seco.

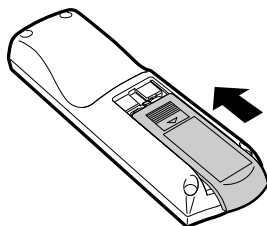

La utilización incorrecta de las pilas puede ser la causa de que éstas tengan fugas o revienten. Siga las precauciones de abajo.



Precaución

- Peligro de explosión si se cambia mal la pila. Cámbiela sólo por otra igual o de tipo equivalente.
- Inserte las pilas asegurándose de que sus polaridades concuerden con las marcas ⊕ y ⊖ del interior del compartimento de las pilas.
- Las pilas de diferentes tipos tienen propiedades diferentes, así que no mezcle pilas de tipos diferentes.
- No mezcle pilas nuevas y viejas.
- Esto puede reducir la duración de las pilas nuevas o ser la causa de que las viejas tengan fugas.
- Quite las pilas del mando a distancia una vez agotadas porque dejarlas en el interior puede ser la causa de que tengan fugas.
El líquido que escapa de las pilas es peligroso para la piel, por lo tanto, asegúrese de limpiarlas primero y quitarlas luego con un paño.
- Las pilas incluidas con este proyector pueden agotarse brevemente, dependiendo de cómo se utilicen. Asegúrese de cambiarlas por otras nuevas lo antes posible.
- Quite las pilas del mando a distancia si no lo va a utilizar durante mucho tiempo.
- Cumpla con las normas (ordenanzas) de cada gobierno local cuando tire las pilas agotadas.

Alcance de utilización

El mando a distancia se puede usar para controlar el proyector dentro de los márgenes mostrados en la ilustración.

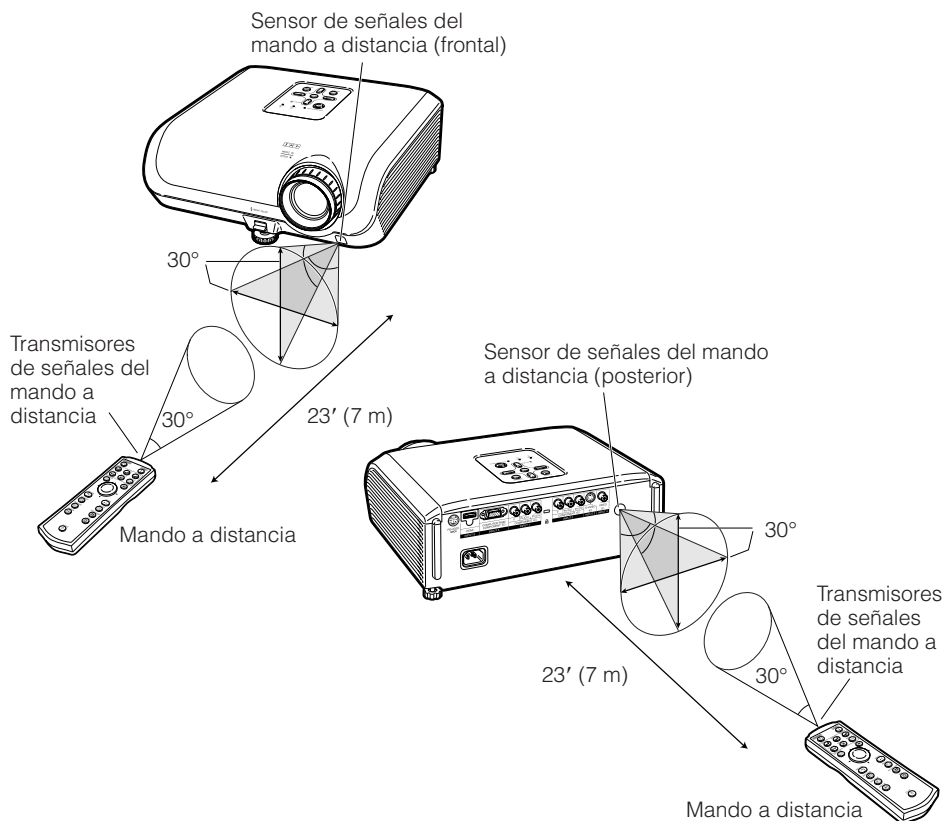

Nota

- La señal del mando a distancia puede reflejarse en una pantalla para facilitar la operación. Sin embargo, la distancia efectiva de la señal puede cambiar según el material de la pantalla.

Cuando se usa el mando a distancia

- Asegúrese de no dejarlo caer, ni exponerlo a la humedad o alta temperatura.
- El mando a distancia puede funcionar mal bajo una lámpara fluorescente. En este caso, separe el proyector de la lámpara fluorescente.

Inicio rápido

Esta sección muestra el funcionamiento básico (proyector conectado al equipo de vídeo). Para conocer detalles, vea la página descrita abajo para cada paso.

Preparación y proyección

En esta sección, la conexión del proyector y el equipo de vídeo se explica utilizando un ejemplo.

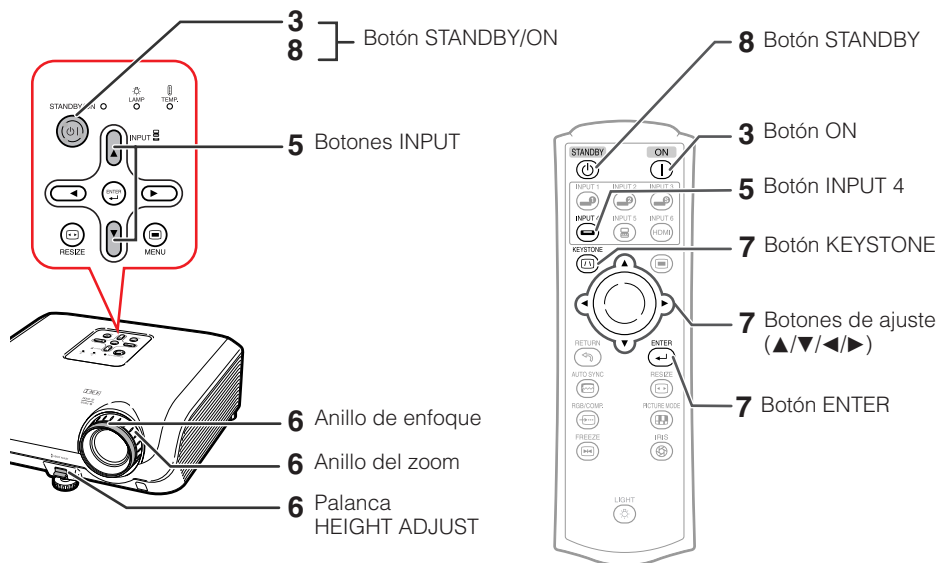

1. Ponga el proyector frente a una pared o pantalla → Pág. 18

2. Conecte el proyector al equipo de vídeo y enchufe el cable de alimentación en el zócalo de CA del proyector → Págs. 22–28

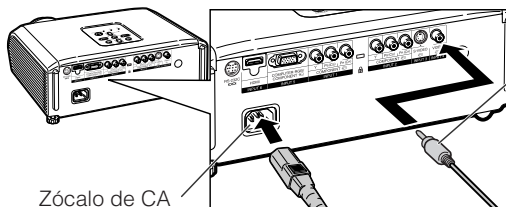

Conecte la salida de audio de cualquier dispositivo de vídeo a un dispositivo de audio apropiado.

3. Quite la tapa del objetivo y encienda el proyector → Pág. 28

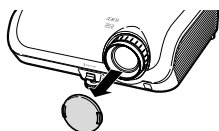

En el proyector En el mando a distancia

STANDBY/ON



4. Encienda el equipo de vídeo y active la opción de reproducir

5. Seleccione el modo ENTRADA → Pág. 29

Seleccione "ENTRADA4" usando los botones INPUT del proyector o el botón INPUT 4 del mando a distancia.



- Cuando pulse los botones INPUT del proyector, el modo de entrada cambiará en el orden siguiente: **ENTRADA1 ↔ ENTRADA2 ↔ ENTRADA3 ↔ ENTRADA4 ↔ ENTRADA5 ↔ ENTRADA6**
- También puede cambiar el modo de entrada pulsando los botones INPUT en el mando a distancia.

6. Ajuste el enfoque, el tamaño de la imagen y el ángulo del proyector → Págs. 30, 31

1. Ajuste el enfoque girando el anillo de enfoque.

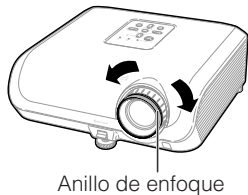

2. Ajuste el tamaño de la imagen de proyección girando el anillo del zoom.

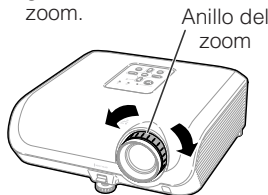

3. Ajuste el ángulo del proyector utilizando la palanca HEIGHT ADJUST.

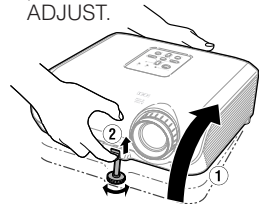

7. Corrección de distorsión trapecial (AJUSTE GEOMÉTRICO) → Págs. 32-35

1. Pulse **KEYSTONE** en el mando a distancia.
2. Pulse **▲/▼/◀/▶** en el mando a distancia para ajustar la posición izquierda superior de la imagen proyectada.
3. Pulse **ENTER** en el mando a distancia para ajustar la posición.
4. Siga los pasos 2 y 3 para ajustar también las posiciones derecha superior, derecha inferior, e izquierda inferior de la imagen proyectada.
 - Cuando confirme la posición izquierda inferior, se harán los ajustes de la pantalla y terminará la preparación.

8. Desconexión de la alimentación → Pág. 29

Pulse el botón **STANDBY/ON** del proyector o el botón **STANDBY** del mando a distancia, y luego pulse de nuevo el botón mientras se visualiza el mensaje de confirmación, para poner el proyector en el modo de espera.

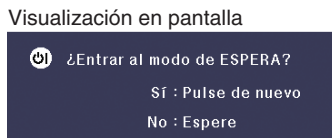

- Desenchufe el cable de alimentación de la toma de CA después de detenerse el ventilador.

Instalación del proyector

Instalación del proyector

Para una calidad de imagen óptima, coloque el proyector perpendicular a la pantalla con las patas del mismo planas y niveladas. Hacer esto eliminará tener que hacer la corrección de distorsión trapecial y proporcionará la mejor calidad de la imagen.

Instalación estándar (Proyección delantera)

- Coloque el proyector a la distancia requerida de la pantalla según el tamaño de la imagen deseado. (Consulte la página 20.)

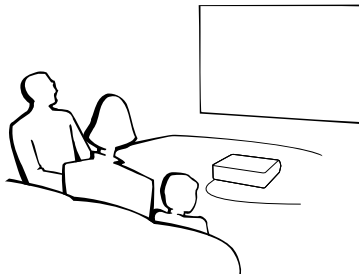

Ejemplo de instalación estándar

Vista lateral

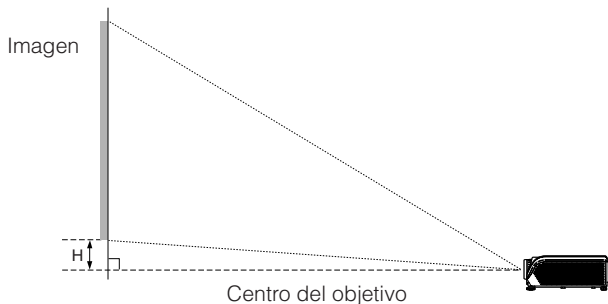

Nota

- Consulte la página 20 para obtener información adicional acerca de "Tamaño de imagen (pantalla) y distancia de proyección".

Montaje en el techo

- Se recomienda hacer la instalación con el soporte de montaje en el techo opcional de Sharp. Antes de montar el proyector, contacte con su Centro de Servicio o Distribuidor autorizado de Sharp más cercano para obtener el soporte de montaje en el techo recomendado (vendido separadamente).
 - Soporte de montaje en el techo AN-XRCM30. (para EE.UU.).
 - Soporte de montaje en el techo AN-60KT y sus tubos de extensión AN-TK201 y AN-TK202 (para otros países que no sean los EE.UU.).
- Invierta la imagen poniendo "Techo y frente" en "Modo PRY". Consulte la página 49 para utilizar esta función.

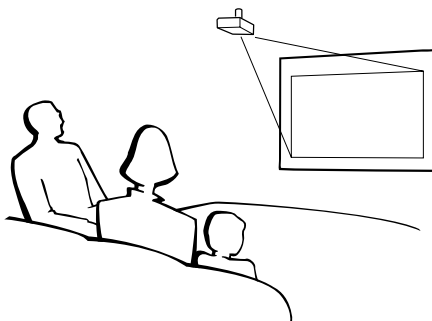

Modo de proyección (PRY)

El proyector puede utilizar cualquiera de los 4 modos de proyección del diagrama de abajo. Seleccione el modo más apropiado para el ajuste de proyección en uso. (Puede poner el Modo PRY en el menú "Opciones2". Consulte la página 49.)

■ Montado en mesa, proyección frontal

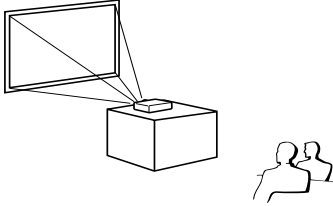

■ Montado en techo, proyección frontal

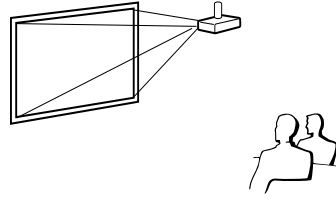

Elemento de menú → "Frente"

Elemento de menú → "Techo y frente"

■ Montado en mesa, proyección posterior (con pantalla translúcida)

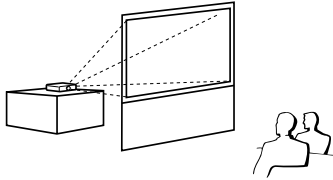

■ Montado en techo, proyección posterior (con pantalla translúcida)

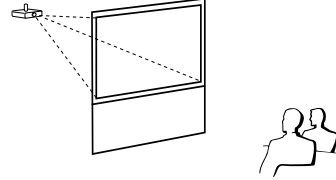

Elemento de menú → "Detrás"

Elemento de menú → "Techo y detrás"

Indicación de tamaño de imagen de proyección y distancia de proyección

Consulte la página 20 para obtener información adicional acerca de "Tamaño de imagen (pantalla) y distancia de proyección".

Ejemplo: Al usar una pantalla panorámica (16:9)

Tamaño de imagen (pantalla)

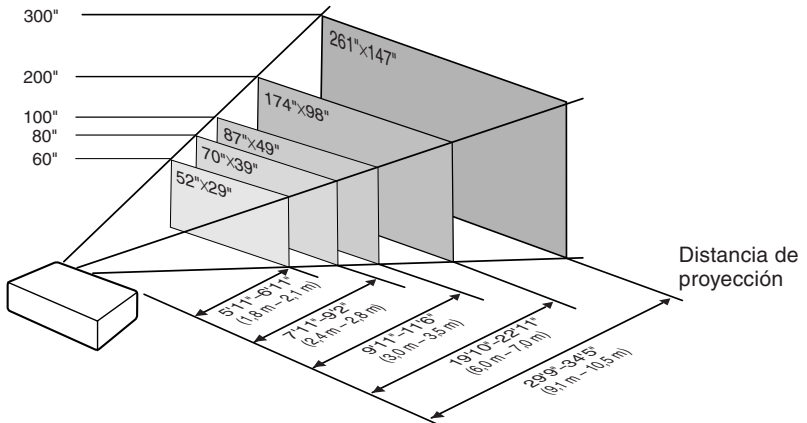

Instalación del proyector (Continuación)

Tamaño de imagen (pantalla) y distancia de proyección

El tamaño de la pantalla de proyección varía de acuerdo a la distancia desde el lente del proyector a la pantalla. Instale el proyector de manera que las imágenes proyectadas se proyecten sobre la pantalla en el tamaño óptimo haciendo referencia a la tabla siguiente. Cuando instale el proyector, utilice los valores en la tabla como una referencia.

Cuando utilice una pantalla panorámica (16:9) y proyecte una imagen de 16:9

Tamaño de imagen (pantalla)			Distancia de proyección [L]		Distancia del centro del objetivo a la parte inferior de la imagen [H]
Diagonal [χ]	Ancho	Alto	Mínimo [L1]	Máximo [L2]	
300" (762 cm)	261" (664 cm)	147" (374 cm)	29' 9" (9,1 m)	34' 5" (10,5 m)	21 1/32" (53 cm)
270" (686 cm)	235" (598 cm)	132" (336 cm)	26' 9" (8,2 m)	30' 11" (9,4 m)	18 15/16" (48 cm)
250" (635 cm)	218" (553 cm)	123" (311 cm)	24' 9" (7,5 m)	28' 8" (8,7 m)	17 17/32" (45 cm)
200" (508 cm)	174" (443 cm)	98" (249 cm)	19' 10" (6,0 m)	22' 11" (7,0 m)	14 1/64" (36 cm)
150" (381 cm)	131" (332 cm)	74" (187 cm)	14' 10" (4,5 m)	17' 2" (5,2 m)	10 33/64" (27 cm)
100" (254 cm)	87" (221 cm)	49" (125 cm)	9' 11" (3,0 m)	11' 6" (3,5 m)	7 1/64" (18 cm)
80" (203 cm)	70" (177 cm)	39" (100 cm)	7' 11" (2,4 m)	9' 2" (2,8 m)	5 39/64" (14 cm)
70" (178 cm)	61" (155 cm)	34" (87 cm)	6' 11" (2,1 m)	8' 0" (2,4 m)	4 29/32" (12 cm)
60" (152 cm)	52" (133 cm)	29" (75 cm)	5' 11" (1,8 m)	6' 11" (2,1 m)	4 13/64" (11 cm)
40" (102 cm)	35" (89 cm)	20" (50 cm)	4' 0" (1,2 m)	4' 7" (1,4 m)	2 51/64" (7 cm)

χ: Tamaño de imagen (pantalla) (diagonal) (pulgadas/cm)

L: Distancia de proyección (pies/m)

L1: Distancia mínima de proyección (pies/m)

L2: Distancia máxima de proyección (pies/m)

H: Distancia del centro del objetivo a la parte inferior de la imagen (pulgadas/cm)

La fórmula para el tamaño de la imagen y la distancia de proyección

[Pies/pulgadas]

L1 (pies) = 0,03019χ / 0,3048

L2 (pies) = 0,03493χ / 0,3048

H (pulgadas) = 0,17808χ / 2,54

[m/cm]

L1 (m) = 0,03019χ

L2 (m) = 0,03493χ

H (cm) = 0,17808χ

Cuando utilice una pantalla normal (4:3) y proyecte una imagen de 4:3 (Modo BARRA LATERAL)

Tamaño de imagen (pantalla)			Distancia de proyección [L]		Distancia del centro del objetivo a la parte inferior de la imagen [H]
Diagonal [χ]	Ancho	Alto	Mínimo [L1]	Máximo [L2]	
300" (762 cm)	240" (610 cm)	180" (457 cm)	36' 4" (11,1 m)	42' 1" (12,8 m)	25 47/64" (65 cm)
270" (686 cm)	216" (549 cm)	162" (411 cm)	32' 9" (10,0 m)	37' 10" (11,5 m)	23 11/64" (59 cm)
250" (635 cm)	200" (508 cm)	150" (381 cm)	30' 4" (9,2 m)	35' 1" (10,7 m)	21 29/64" (54 cm)
200" (508 cm)	160" (406 cm)	120" (305 cm)	24' 3" (7,4 m)	28' 1" (8,6 m)	17 5/32" (44 cm)
150" (381 cm)	120" (305 cm)	90" (229 cm)	18' 2" (5,5 m)	21' 0" (6,4 m)	12 7/8" (33 cm)
100" (254 cm)	80" (203 cm)	60" (152 cm)	12' 1" (3,7 m)	14' 0" (4,3 m)	8 37/64" (22 cm)
80" (203 cm)	64" (163 cm)	48" (122 cm)	9' 8" (3,0 m)	11' 3" (3,4 m)	6 59/64" (17 cm)
70" (178 cm)	56" (142 cm)	42" (107 cm)	8' 6" (2,6 m)	9' 10" (3,0 m)	6" (15 cm)
60" (152 cm)	48" (122 cm)	36" (91 cm)	7' 3" (2,2 m)	8' 5" (2,6 m)	5 9/64" (13 cm)
40" (102 cm)	32" (81 cm)	24" (61 cm)	4' 10" (1,5 m)	5' 7" (1,7 m)	3 7/16" (9 cm)

χ: Tamaño de imagen (pantalla) (diagonal) (pulgadas/cm)

L: Distancia de proyección (pies/m)

L1: Distancia mínima de proyección (pies/m)

L2: Distancia máxima de proyección (pies/m)

H: Distancia del centro del objetivo a la parte inferior de la imagen (pulgadas/cm)

La fórmula para el tamaño de la imagen y la distancia de proyección

[Pies/pulgadas]

L1 (pies) = 0,03694χ / 0,3048

L2 (pies) = 0,4275χ / 0,3048

H (pulgadas) = 0,21794χ / 2,54

[m/cm]

L1 (m) = 0,03694χ

L2 (m) = 0,04275χ

H (cm) = 0,21794χ

Quando utilice una pantalla normal (4:3) y proyecte una imagen de 16:9

Tamaño de imagen (pantalla)			Distancia de proyección [L]		Distancia del centro del objetivo a la parte inferior de la imagen [H]
Diagonal [χ]	Ancho	Alto	Mínimo [L1]	Máximo [L2]	
300" (762 cm)	240" (610 cm)	180" (457 cm)	27' 3" (8,3 m)	31' 7" (9,6 m)	19 9/16" (49 cm)
270" (686 cm)	216" (549 cm)	162" (411 cm)	24' 7" (7,5 m)	28' 5" (8,7 m)	17 3/8" (44 cm)
250" (635 cm)	200" (508 cm)	150" (381 cm)	22' 9" (6,9 m)	26' 4" (8,0 m)	16 3/32" (41 cm)
200" (508 cm)	160" (406 cm)	120" (305 cm)	18' 2" (5,5 m)	21' 0" (6,4 m)	12 7/8" (33 cm)
150" (381 cm)	120" (305 cm)	90" (229 cm)	13' 8" (4,2 m)	15' 9" (4,8 m)	9 21/32" (25 cm)
100" (254 cm)	80" (203 cm)	60" (152 cm)	9' 1" (2,8 m)	10' 6" (3,2 m)	6 7/16" (16 cm)
80" (203 cm)	64" (163 cm)	48" (122 cm)	7' 3" (2,2 m)	8' 5" (2,6 m)	5 9/64" (13 cm)
70" (178 cm)	56" (142 cm)	42" (107 cm)	6' 4" (1,9 m)	7' 4" (2,2 m)	4 1/2" (11 cm)
60" (152 cm)	48" (122 cm)	36" (91 cm)	5' 5" (1,7 m)	6' 4" (1,9 m)	3 55/64" (10 cm)
40" (102 cm)	32" (81 cm)	24" (61 cm)	3' 8" (1,1 m)	4' 2" (1,3 m)	2 37/64" (7 cm)

χ: Tamaño de imagen (pantalla) (diagonal) (pulgadas/cm)

L: Distancia de proyección (pies/m)

L1: Distancia mínima de proyección (pies/m)

L2: Distancia máxima de proyección (pies/m)

H: Distancia del centro del objetivo a la parte inferior de la imagen (pulgadas/cm)

La fórmula para el tamaño de la imagen y la distancia de proyección

[Pies/pulgadas]

L1 (pies) = $0,027771χ / 0,3048$

L2 (pies) = $0,03206χ / 0,3048$

H (pulgadas) = $0,16346χ / 2,54$

[m/cm]

L1 (m) = $0,027771χ$

L2 (m) = $0,03206χ$

H (cm) = $0,16346χ$

S (cm) = $±0,0381χ$













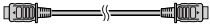



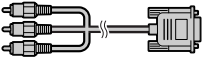

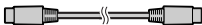

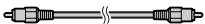



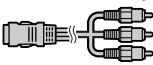

Nota

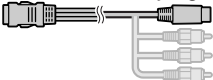
- Permita un margen de error en los valores de los diagramas.

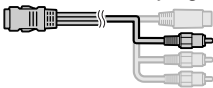
Muestras de cables para conexión

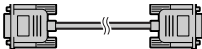
- Para conocer más detalles de los cables, consulte el manual de manejo del equipo de conexión.
- Puede que necesite otros cables o conectores que no se listan aquí.

Equipo	Señal de entrada	Cable	Terminal del proyector
Equipo audiovisual   	Vídeo HDMI	Cable HDMI (de venta en el comercio) 	INPUT6 
	Vídeo componente	Cable de componente (de venta en el comercio) 	INPUT1, 2 
	Vídeo componente	Cable 3 RCA a D-sub de 15 contactos (accesorio opcional: AN-C3CP2) 	INPUT5 
	S-vídeo	Cable S-vídeo (de venta en el comercio) 	INPUT3 
	Vídeo	Cable de vídeo (de venta en el comercio) 	INPUT4 
Cámara/ videojuego  	Vídeo componente	Cables para cámara o videojuego 	INPUT1, 2 
	Vídeo componente	Cables para cámara o videojuego Cable 3 RCA a D-sub de 15 contactos (accesorio opcional: AN-C3CP2) Clavija adaptadora RCA (de venta en el comercio) 	INPUT5 
	S-vídeo	Cables para cámara o videojuego 	INPUT3 
	Vídeo	Cables para cámara o videojuego 	INPUT4 
Ordenador 	Vídeo RGB	Cable RGB (de venta en el comercio) 	INPUT5 

Conexión a un equipo de vídeo

Antes de conectar, asegúrese de desenchufar el cable de alimentación del proyector de la toma de CA y apagar todos los dispositivos que van a ser conectados. Tras hacer todas las conexiones, encienda el proyector y luego los demás dispositivos.

Conexión del equipo de vídeo componente al terminal de entrada de componente del proyector (INPUT 1 o INPUT 2)

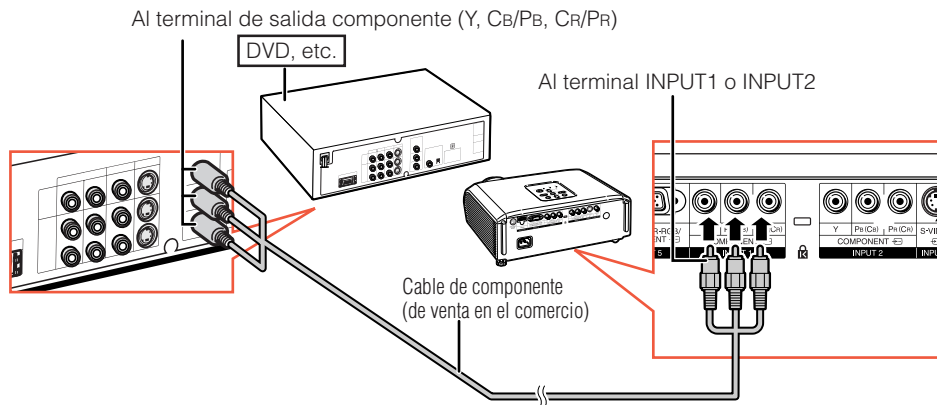

Conexión a un equipo de vídeo (Continuación)

Quando conecte a un equipo con terminal de salida de S-vídeo (INPUT 3)

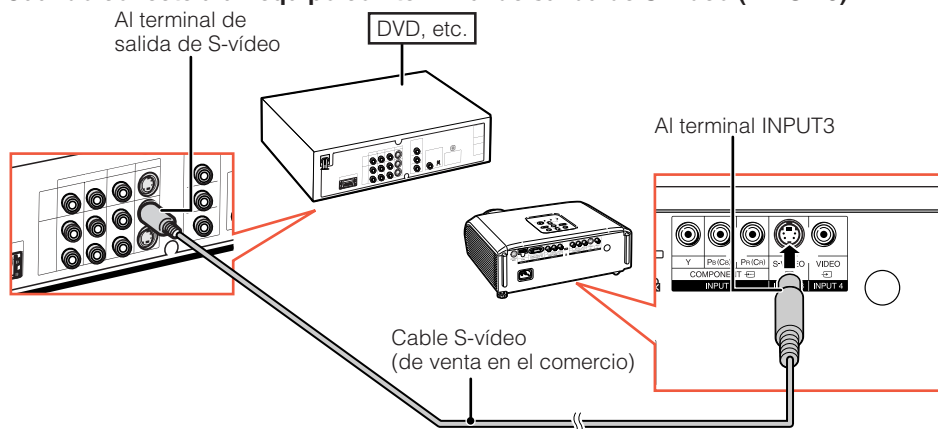

Quando conecte a un equipo con terminal de salida de vídeo (INPUT4)

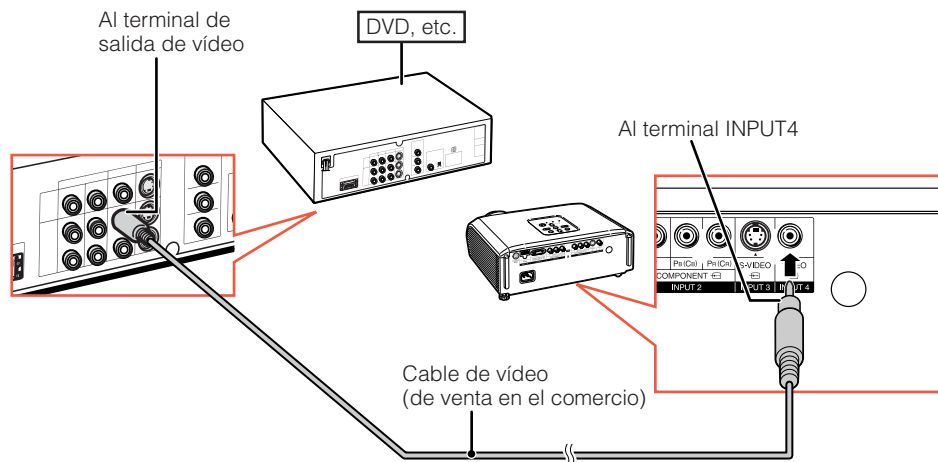

Cuando conecte el equipo de vídeo componente al terminal de entrada ordenador RGB/componente en el proyector (INPUT5)

Al terminal de salida componente (Y, CB/PB, CR/PR)

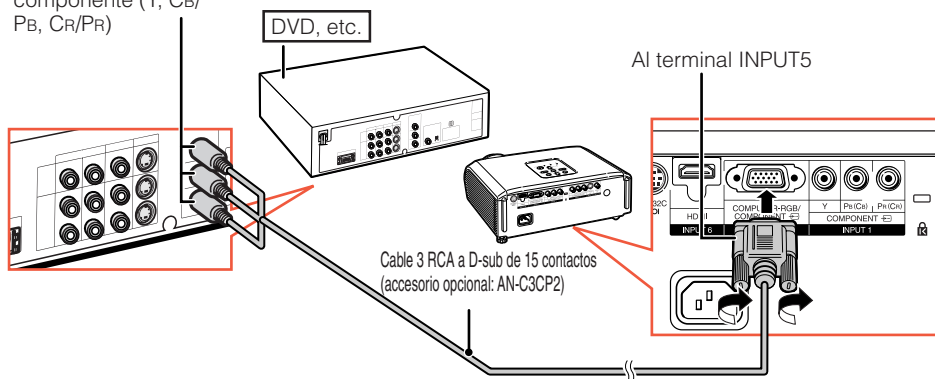

Conexión a un equipo de vídeo (Continuación)

Cuando conecte un equipo con terminal de salida HDMI (INPUT6)

HDMI es una nueva interfaz especializada capaz de entregar señales de audio y vídeo al terminal usando un solo cable. Como este proyector no soporta por sí mismo una señal de audio, utilice un amplificador u otro dispositivo de audio. Para la conexión de vídeo, use un cable compatible con las normas HDMI. El uso de cables que no sean compatibles con las normas HDMI puede causar un fallo de funcionamiento.

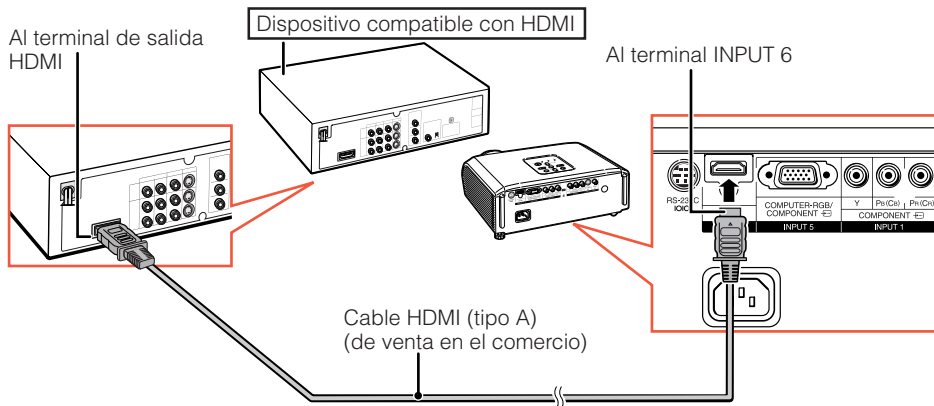

Nota

- HDMI (Interfaz Multimedia de Alta Definición) es una interfaz AV digital que puede entregar una señal de vídeo de alta definición, una señal de audio de canales múltiples, y una señal de control bidireccional todo por un mismo cable.
- Como es compatible con el sistema HDCP (Protección de Contenido Digital de Gran Ancho de Banda), la señal de vídeo digital no se degrada cuando se transmite, y puede disfrutarse de una imagen de alta calidad con una conexión sencilla.
- Cuando un cable de conversión DVI a HDMI está conectado al terminal HDMI, puede que no se visualice una imagen adecuada.

Conexión a un ordenador

Cuando conecte un ordenador, asegúrese de que sea el último dispositivo en ser encendido después de hacer las conexiones.

Antes de hacer conexiones, asegúrese de leer los manuales de manejo de los dispositivos que va a conectar.

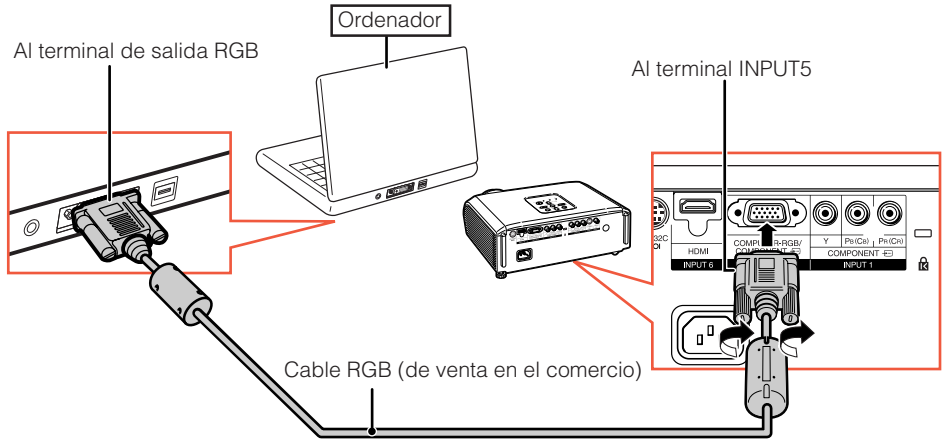

Nota

- Consulte la página 60 "Gráfico de compatibilidad con ordenadores" para ver una lista de las señales de ordenador compatibles con el proyector. El uso del proyector con señales de ordenador diferentes de las listadas puede ser la causa de que algunas funciones no se activen.
- Para usar con algunos ordenadores Macintosh puede que sea necesario un adaptador Macintosh. Contacte con su concesionario Macintosh más cercano.
- **Dependiendo del ordenador que esté utilizando puede que no se proyecte una imagen a menos que esté activado el puerto de salida externa del ordenador. (Ej.: Pulse simultáneamente las teclas "Fn" y "F5" cuando utilice un ordenador portátil SHARP).** Consulte las instrucciones específicas del manual de manejo de su ordenador para activar el puerto de salida externa de su ordenador.

Encendido/Apagado del proyector

Conexión del cable de alimentación

Enchufe el cable de alimentación suministrado en la toma de CA del panel posterior del proyector. Luego enchufe en la toma de CA.

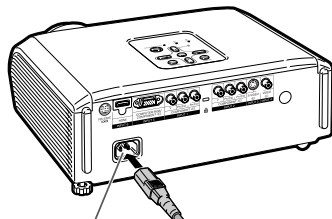
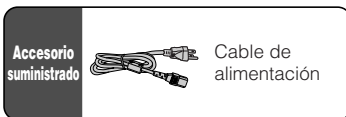

Zócalo de CA A la toma de CA

Encendido del proyector

Note que las conexiones a un equipo externo y a la toma de corriente deberán hacerse antes de las operaciones descritas abajo. (Consulte las páginas 23 a 28.)

Quite la tapa del objetivo y pulse **STANDBY/ON** en el proyector u **ON** en el mando a distancia.

Nota

• Acerca del indicador de la lámpara

El indicador de la lámpara se enciende para indicar el estado de la misma.

Verde: La lámpara está encendida.

Parpadeando en verde: La lámpara está calentándose o apagándose.

Roja: La lámpara se apaga de forma extraña o debe ser cambiada.

- Cuando encienda el proyector, la imagen podrá parpadear ligeramente durante el primer minuto desde que se enciende la lámpara. Esta es una operación normal debida a que el circuito de control de la lámpara está estabilizando las características de salida de la misma. Esto no debe considerarse como un defecto de funcionamiento.
- Si el proyector se pone en el modo de espera y se enciende inmediatamente después, la lámpara podrá tardar un poco en iniciar la proyección.

Información

- El idioma predeterminado en fábrica es el inglés. Si quiere cambiar la visualización en pantalla a otro idioma, siga el procedimiento de la página 50.

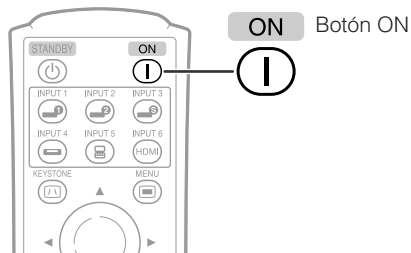
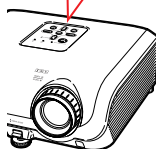
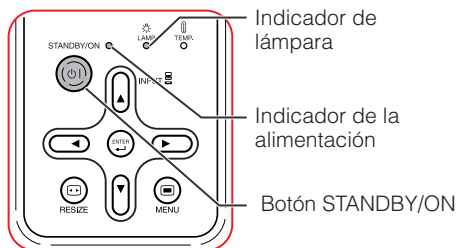

Apagado del proyector (Puesta del proyector en el modo de espera)

1 Pulse **STANDBY/ON** en el proyector o **STANDBY** en el mando a distancia, y luego pulse de nuevo ese botón, mientras se visualiza el mensaje de confirmación, para poner el proyector en el modo de espera.

2 Desenchufe el cable de alimentación de la toma de CA después de pararse el ventilador.

- El indicador de alimentación del proyector parpadea en verde durante el enfriamiento.
- El indicador de alimentación cambia a rojo cuando termina el enfriamiento del proyector.



Información

- No desenchufe el cable de alimentación durante la proyección o el funcionamiento del ventilador. Si el ventilador se para puede aumentar la temperatura interior del proyector.

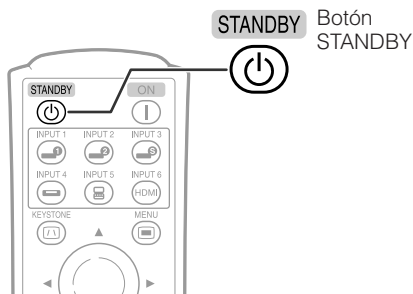

Visualización en pantalla (mensaje de confirmación)

¿Entrar al modo de ESPERA?

Sí : Pulse de nuevo

No : Espere

Fin. Espere.

Proyección de imágenes

Cambio del modo de entrada

Seleccione el modo de entrada apropiado para el equipo conectado.

Pulse el botón **INPUT** apropiado en el mando a distancia para seleccionar el modo de entrada deseado.

- Cuando pulse **INPUT** (**▲/▼**) en el proyector, el modo de entrada cambiará en el orden siguiente:

ENTRADA1 ↔ ENTRADA2 ↔ ENTRADA3

↕
ENTRADA6 ↔ ENTRADA5 ↔ ENTRADA4

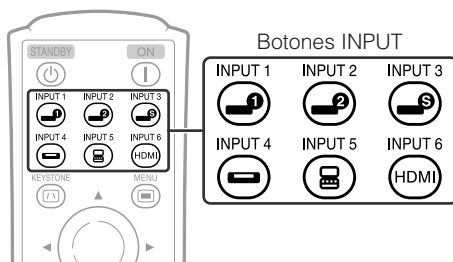

Ajuste de la imagen proyectada

1 Ajuste de enfoque

Puede ajustar el enfoque con el anillo de enfoque del proyector.

Gire el anillo de enfoque para ajustar el enfoque mientras ve la imagen proyectada.

2 Ajuste del tamaño de la pantalla

Puede ajustar el tamaño de la pantalla con el anillo del zoom del proyector.

Gire el anillo del zoom para ampliar o comprimir el tamaño de la pantalla.

3 Ajuste de la altura

La altura del proyector se puede ajustar utilizando las patas de ajuste de la parte delantera y trasera del proyector. Cuando la pantalla esté por encima del proyector, la imagen de proyección podrá hacerse más alta ajustando el proyector.

1 Levante el proyector para ajustar su altura mientras levanta la palanca HEIGHT ADJUST.

2 Retire sus manos de la palanca HEIGHT ADJUST del proyector después de haber ajustado la altura.

- El ángulo de proyección se puede ajustar hasta 8 grados a partir de la superficie en la que está colocado el proyector.

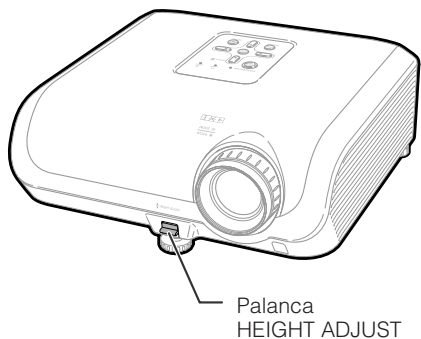
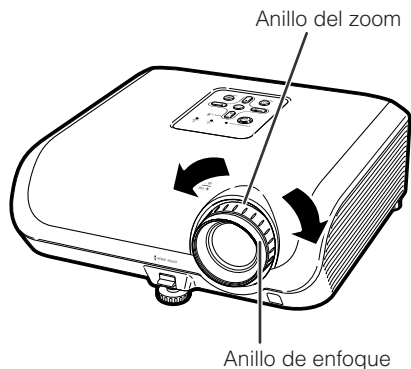

3 Use la pata de ajuste trasera para nivelar el proyector.

- El proyector se puede ajustar ± 1 grado desde la posición estándar.



Nota

- Cuando ajuste la altura del proyector se producirá distorsión trapecial. Siga los procedimientos de Corrección de distorsión trapecial para corregir la distorsión. (Consulte las página 32.)



Información

- No utilice mucha fuerza con el proyector cuando salga la pata de ajuste delantera.
- Cuando baje el proyector, tenga cuidado de no pillarse los dedos entre la pata de ajuste y el proyector.
- Sujete firmemente el proyector mientras lo levanta o transporta.
- No lo sujete por el objetivo.

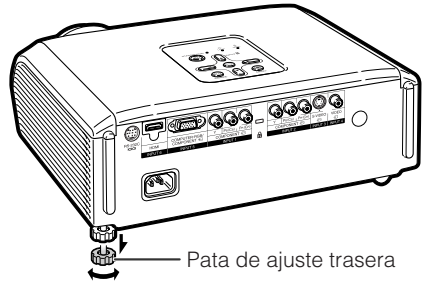

Pata de ajuste trasera

Proyección de imágenes (Continuación)

Corrección de distorsión trapecial

Cuando la imagen se proyecta desde la parte superior o inferior hacia la pantalla inclinada, la imagen se distorsiona de forma trapecial. A la función para corregir la distorsión trapecial se le llama corrección de distorsión trapecial.

Hay dos tipos de corrección de distorsión trapecial.

- 1) El método "AJUSTE GEOMÉTRICO" corrige la distorsión trapecial especificando 4 marcas en la pantalla.
- 2) El método "H&V E.TRAPEC." hace correcciones en 2 ejes (horizontal y vertical) basado en valores numéricos.

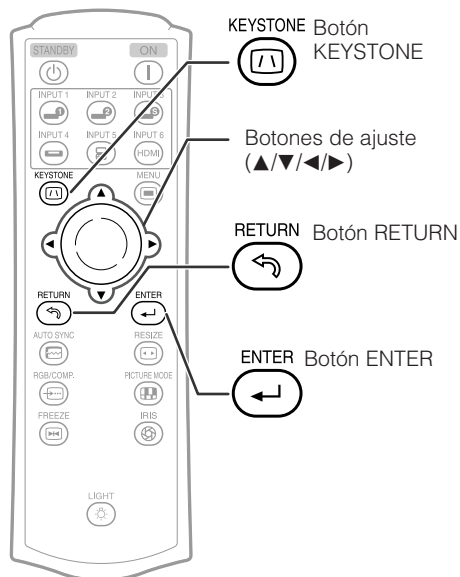

Selección del tipo de corrección

Seleccione el método de corrección de distorsión trapecial.

Pulse  KEYSTONE en el mando a distancia.

- Se visualizará "AJUSTE GEOMÉTRICO".
- Cada vez que se pulse  KEYSTONE, la visualización cambia de la siguiente forma:

AJUSTE GEOMÉTRICO → H&V E.TRAPEC.
┌ La pantalla desaparece. ─┐

AJUSTE GEOMÉTRICO	Para corregir una imagen designando la esquina de la imagen proyectada. (Consulte la página 34 .)
H&V E.TRAPEC.	Para corregir una imagen designando los ejes horizontal y vertical. (Consulte la página 35 .)

Nota

- Cuando se hacen correcciones con corrección de distorsión trapecial, los cambios se guardan incluso aunque se desconecte el cable de alimentación.
- Debido a que la corrección de distorsión trapecial corrige digitalmente la señal, cuando se use puede que la resolución disminuya ligeramente. En imágenes detalladas también pueden verse patrones muaré y distorsiones de líneas. Sin embargo esto no es un fallo.
- Si no es posible corregir la distorsión trapecial con la función de corrección trapecial, cambie la ubicación del proyector.
- Al cambiar los ajustes de distorsión trapecial, las líneas rectas y los bordes de la imagen proyectada pueden aparecer irregulares.
- Lea también "Acerca de los derechos de propiedad intelectual" en la página **37**.

AJUSTE GEOMÉTRICO



Información

- Cuando ajuste una señal de entrada con relación de aspecto 4:3 a una pantalla con relación de aspecto 4:3, corrija la distorsión trapecial ajustando “CAMBIO TAMAÑO” a “EXTENSIÓN” (16:9).

▼ Visualización en pantalla

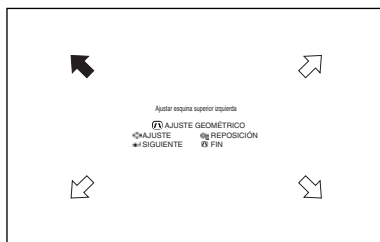

1 Pulse repetidamente **Ⓜ** KEYSTONE en el mando a distancia hasta que se visualice “AJUSTE GEOMÉTRICO”.

2 Ajuste el enfoque, tamaño y ángulo de proyección de forma que los bordes de la pantalla se alineen en el área azul.

- Alinee los bordes de la pantalla en el área azul tan cerca como sea posible.

3 Pulse **▲**, **▼**, **◀** o **▶** para mover la posición de la parte izquierda superior de la imagen.

- Ajuste la pantalla hasta que las flechas rojas visualizadas se alineen en la parte izquierda superior.

4 Pulse **↵** ENTER para ajustar la posición.

- La flecha en la parte derecha superior se pone roja.

5 Repita el mismo procedimiento con las posiciones para las partes derecha superior, derecha inferior e izquierda inferior de la imagen.

- Cuando pulse **↵** RETURN en este punto, regresará a la pantalla anterior.
- Si pulsa **↵** RETURN antes de ajustar la esquina izquierda superior, se visualizará la pantalla Confirmación de reposición.
- Cuando confirme la posición izquierda inferior, se harán los ajustes de la pantalla y terminará el modo “AJUSTE GEOMÉTRICO”.

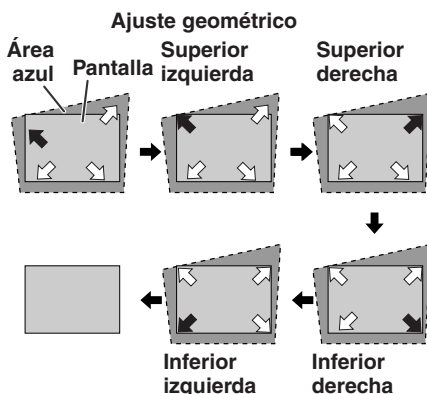

Nota

- La ubicación de la pantalla y del proyector puede causar una ligera distorsión de la relación de aspecto de la imagen.
- Cuando el “AJUSTE GEOMÉTRICO” no corrige completamente la distorsión trapecial, pruebe con “H&V E.TRAPEC.”.

H&V E.TRAPEC.

1 **Proyecta la imagen y ajusta el enfoque, el tamaño de la imagen y el ángulo de proyección.**

2 **Pulse repetidamente $\text{\textcircled{A}}$ KEYSTONE en el mando a distancia hasta que se visualice “H&V E. TRAPEC.”.**

- Cuando para ajustar la imagen se ha usado el modo “AJUSTE GEOMÉTRICO”, antes de la pantalla “H&V E.TRAPEC.” se visualiza una pantalla de confirmación, preguntándole si quiere reponer o no los ajustes. Entonces seleccione REPOSICIÓN.

3 **Pulse \blacktriangle o \blacktriangledown en el mando a distancia para alinear los lados izquierdo y derecho de la imagen proyectada.**

4 **Pulse \blacktriangleleft o \blacktriangleright en el mando a distancia para alinear los lados superior e inferior de la imagen proyectada.**

5 **Pulse $\text{\textcircled{A}}$ KEYSTONE o $\text{\textcircled{↵}}$ ENTER en el mando a distancia y terminará el modo “H&V E.TRAPEC.”.**

▼ Visualización en pantalla



Corrección trapezoidal vertical (Ajuste con \blacktriangle / \blacktriangledown)

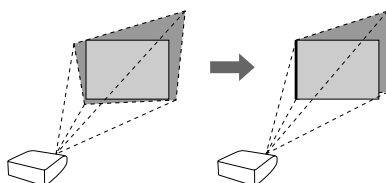

Corrección trapezoidal horizontal (Ajuste con \blacktriangleleft / \blacktriangleright)

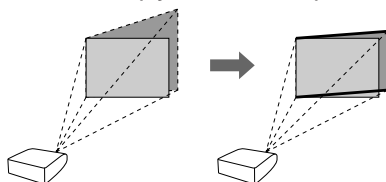

Nota

- Si se hacen ajustes usando “H E.TRAPEC.” y “V E.TRAPEC.” al mismo tiempo, la relación de aspecto de la imagen puede resultar ligeramente distorsionada.
- Al ajustar “H E.TRAPEC.” y “V E.TRAPEC.” al mismo tiempo, los valores de los ángulos ajustables para cada ajuste se reducen.
- El valor ajustable de “V E.TRAPEC.” se hace extremadamente pequeño cuando “H E.TRAPEC.” se encuentra en su valor máximo.

Proyección de imágenes (Continuación)

Modo de cambio de tamaño

Esta función le permite modificar o personalizar el modo de cambio de tamaño para realizar la imagen de entrada. Dependiendo de la señal de entrada, puede elegir "EXTENSIÓN", "BARRA LATERAL", "ZOOM DE CINE" o "PUNTO POR PUNTO" (Entrada de ordenador solamente).

Pulse **RESIZE** en el proyector o **RESIZE** en el mando a distancia.



En el proyector

Botón RESIZE

En el mando a distancia

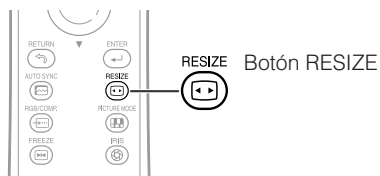

Botón RESIZE









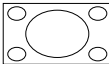
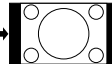

VIDEO

- "EXTENSIÓN" está fijado cuando se introducen las señales 540P, 720P o 1080I.

Señal de entrada		Imagen de pantalla de salida		
DVD / Vídeo	Tipo de imagen	EXTENSIÓN	BARRA LATERAL	ZOOM DE CINE
480I, 480P, 576I, 576P, NTSC, PAL, SECAM	 Relación de aspecto 4:3			
	 Buzón			
	 Comprimida			
	 Relación de aspecto 16:9			
540P, 720P, 1080I	 Relación de aspecto 16:9		—	—

: Área de corte donde no se pueden proyectar las imágenes.

Ordenador

Señal de entrada		Imagen de pantalla de salida			
Ordenador	Tipo de imagen	EXTENSIÓN	BARRA LATERAL	ZOOM DE CINE	PUNTO POR PUNTO
VGA, SVGA	 Relación de aspecto 4:3				
XGA (1024 × 768)	 Relación de aspecto 4:3				
1280 × 720	 Relación de aspecto 16:9		—	—	—

 : Área cortada donde no se pueden proyectar imágenes.

Nota

- Puede seleccionar “ZOOM DE CINE” con una señal “VGA/SVGA” con una frecuencia vertical de 60Hz o menor. Sin embargo, cuando se usa una señal “VGA/SVGA” con una frecuencia vertical de más de 60Hz, “ZOOM DE CINE” no está disponible.

Acerca de los derechos de propiedad intelectual

- Al usar la función CAMBIO TAMAÑO para seleccionar una imagen con una relación de aspecto diferente de la de la imagen de un programa de televisión o un vídeo, la imagen se verá diferente a su apariencia original. Tenga esto presente al seleccionar un tamaño de imagen.
- El uso de las funciones cambio de tamaño, corrección de distorsión trapezoidal, subtítulo, u sobreexploración para comprimir o alargar la imagen para propósitos de exhibiciones comerciales/privadas en un café, hotel, etc., pueden infringir los derechos de propiedad intelectual protegidos por la ley para los propietarios de los derechos de propiedad intelectual. Por favor, tenga cuidado con esto.
- Si está viendo imágenes que no son de pantalla panorámica (4:3) y usa la función CAMBIO TAMAÑO para llenar la pantalla o usa la función Sobreexploración para cambiar la relación de aspecto de una señal de entrada con relación fija, porciones del borde exterior de la imagen aparecerán cortadas o distorsionadas. Para ver imágenes originales según la intención de los productores, ajuste CAMBIO TAMAÑO a “BARRA LATERAL” y Sobreexploración a su configuración predeterminada.

Control con el mando a distancia

Selección del modo de imagen

Puede seleccionar el modo de imagen apropiado que mejor se adapte a la imagen proyectada que usted está viendo.

Pulse **PICTURE MODE**.

- Cuando pulse **PICTURE MODE**, el modo de imagen cambiará en el orden siguiente:

Estándar → Natural → Dinámica
↑ ↓
Memoria ← Cinema2 ← Cinema 1

Nota

- Consulte la página 43 para conocer detalles del modo de imagen.

Cambio del ajuste del iris

Esta función controla la cantidad de luz proyectada y el contraste de la imagen.

Pulse **IRIS**.

- Cada vez que se pulsa el botón mientras la visualización está encendida, el modo cambia en el orden siguiente:

MODO DE ALTO BRILLO
↑ ↓
MODO DE ALTO CONTRASTE

Nota

- Para los detalles sobre Iris, consulte la página 45.

Congelación de una imagen en movimiento

1 Pulse **FREEZE**.

- La imagen proyectada se congela.

2 Pulse de nuevo **FREEZE** para volver a la imagen en movimiento del dispositivo conectado.

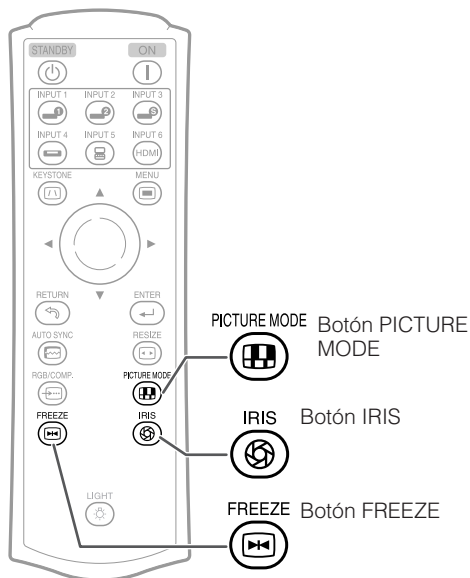

PICTURE MODE Botón PICTURE MODE

IRIS Botón IRIS

FREEZE Botón FREEZE

Elementos de menú

A continuación se muestran los elementos que pueden establecerse en el proyector. Los elementos que pueden seleccionarse varían dependiendo de la entrada seleccionada, las señales de entrada o los valores de ajuste. Los elementos que no pueden seleccionarse aparecerán en gris.

Menú "Imagen"

PÁGINA 1

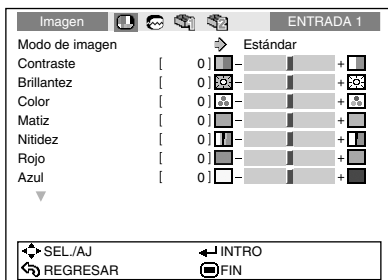

PÁGINA 2

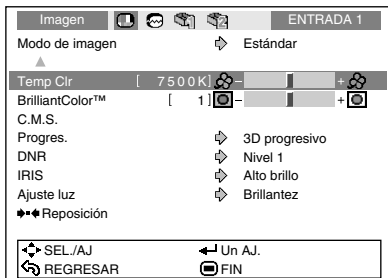

"C.M.S."

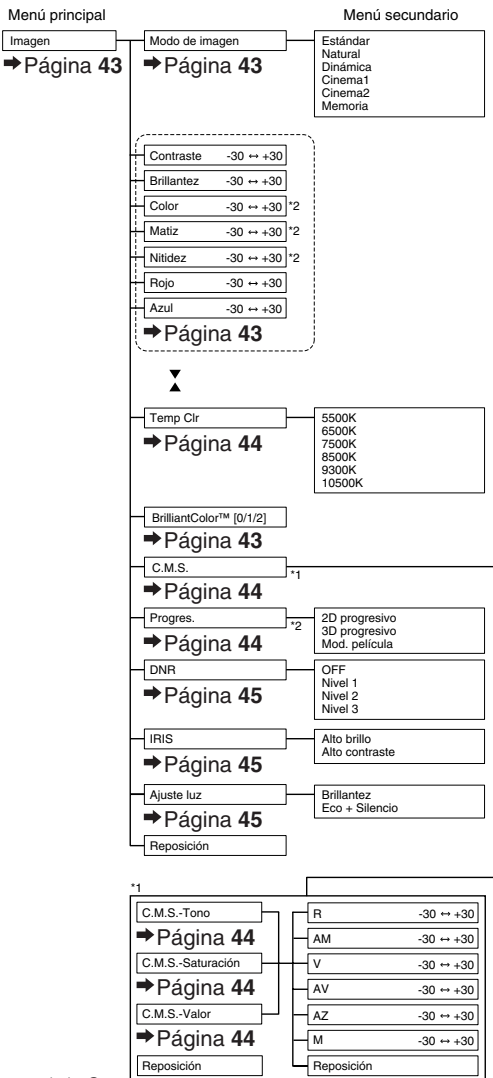
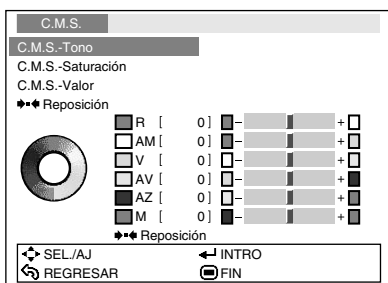

*1 Cuando se introduce una señal de vídeo, una señal de S-vídeo, o una señal 480I/576I componente y el modo Progresivo está ajustado a "3D progresivo" o "Mod. película", no puede usarse la función C.M.S.

*2 Elemento que no puede ajustarse cuando hay entrada de una señal RGB a través de INPUT 5 o INPUT 6.

Elementos de menú (Continuación)

Menú "Sinc. fina"

Sinc.fina		ENTRADA 5	
Reloj	[0]	-	+
Fase	[0]	-	+
Pos.H.	[0]	-	+
Pos.V.	[0]	-	+
◆◆◆Reposición			
Modos espec.	◆	1080I	
Sinc.auto.	◆	Activada	
Frec. señal act : H 33.8 kHz / V 60 Hz			
◆SEL./AJ	←INTRO		
↶REGRESAR	⏏FIN		

- El menú "Sinc. fina" no está disponible para INPUT 3 ó INPUT 4.

Menú "Opciones 1"

Opciones 1		ENTRADA 1	
Sbxplor. H	[0]	-	+
Sbxplor. V	[0]	-	+
Subtítulo	[0]	-	+
Visualizador	◆	Activada	
Señal de vídeo	◆	Auto	
Tipo de señal	◆	Auto	
Ajuste HDMI	◆	Estándar	
Fondo	◆	Azul	
Desconex Automát	◆	Activada	
Temp lámp (dur) [0] hr (100%)			
◆SEL./AJ	←INTRO		
↶REGRESAR	⏏FIN		

*1 Elemento que puede ajustarse cuando se usa INPUT 3 o INPUT 4.

*2 Elemento que puede ajustarse cuando se usa INPUT 5 o INPUT 6.

Menú "Opciones 2"

Opciones 2		ENTRADA 1	
Modo PRY	◆	Frente	
RS-232C	◆	9600 bps	
Modo de ESPERA	◆	Eco	
Modo vent.	◆	Normal	
◆◆◆Reposicionar todo			
Idioma (Language)	◆	Español	
◆SEL./AJ	←INTRO		
↶REGRESAR	⏏FIN		

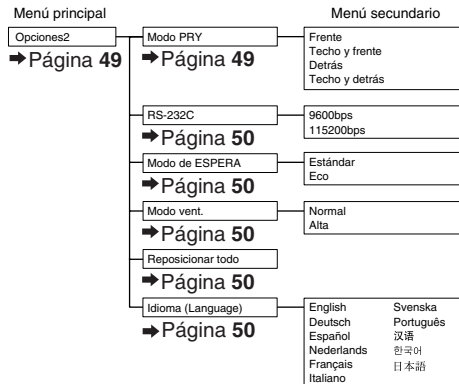
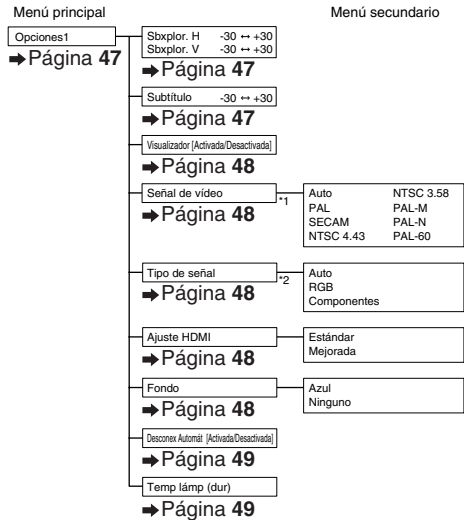
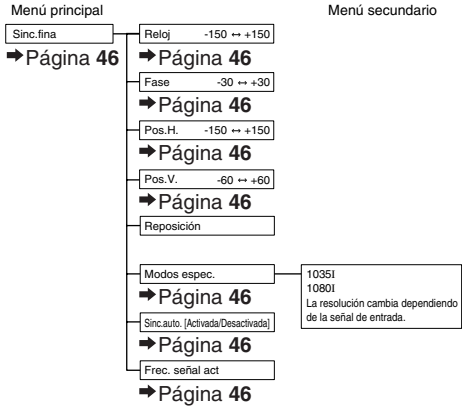

Uso de la pantalla de menú

Botón ENTER

Botones de ajuste (▲/▼/◀/▶)

Botón MENU

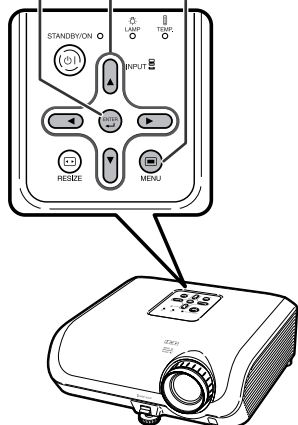

Botones de ajuste (▲/▼/◀/▶)

MENU Botón MENU

ENTER Botón ENTER

RETURN Botón RETURN

- Pulse RETURN para volver a la pantalla anterior cuando se visualiza el menú.

Selecciones de menús (Ajustes)

Ejemplo: Ajuste de "Brillantez".

- Esta operación también se puede realizar con los botones del proyector.

1 Pulse MENU.

- Se visualiza la pantalla de menú "Imagen" para el modo de entrada seleccionado.

2 Pulse o para seleccionar el icono de menú a ajustar.

- Se resalta el icono seleccionado.

Icono de menú	Pantalla de menú
	Imagen
	Sinc. fina
	Opciones1
	Opciones2

Nota

- El menú "Sinc. fina" no está disponible para INPUT 3 ó INPUT 4.

Ejemplo: Menú de pantalla "Imagen" para el modo de ENTRADA1

Modo de entrada seleccionado

Iconos de menú

Imagen ENTRADA 1

Modo de imagen Estándar

Contraste [01] +

Brillantez [01] +

Color [01] +

Matiz [01] +

Nitidez [01] +

Rojo [01] +

Azul [01] +

SEL./AJ INTRO

REGRESAR FIN

Uso de la pantalla de menú (Continuación)

3 Pulse ▲ o ▼ para seleccionar el elemento a ajustar.

- El elemento seleccionado resalta.

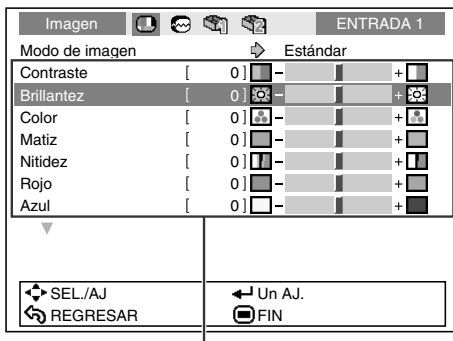

Elementos para ajustar

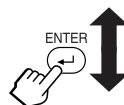

Para ajustar la imagen proyectada mientras la mira

Pulse ⇐ ENTER.

- El elemento seleccionado (ej., "Brillantez") se visualiza solo en la parte inferior de la pantalla.
- Cuando pulse ▲ o ▼ se visualizará el elemento siguiente ("Color" después de "Brillantez").

Nota

- Pulse de nuevo ⇐ ENTER para volver a la pantalla anterior.

El elemento visualizado solo

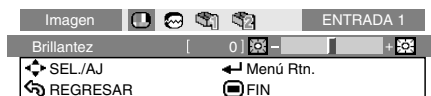

4 Pulse ◀ o ▶ para ajustar el elemento seleccionado.

- El ajuste se guarda.

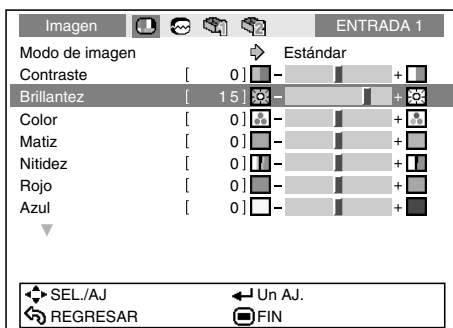

5 Pulse ⇐ MENU.

- La pantalla de menú desaparecerá.

Nota

- El botón ⇐ MENU no funciona mientras el proyector está funcionando con las funciones "Sinc. auto" o "IMAGEN CONGELADA".

Ajuste de imagen (Menú “Imagen”)

Operación de menú → Página 41

▶ PÁGINA 1

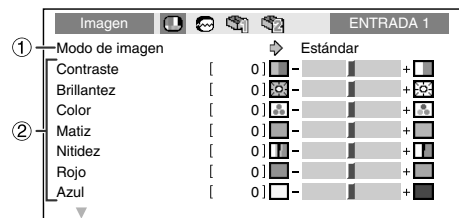

▶ PÁGINA 2

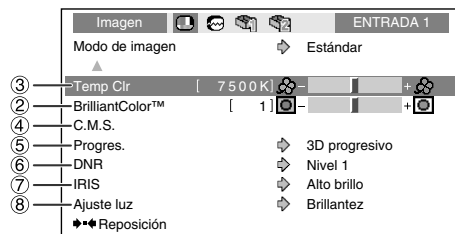

① Selección del modo de imagen

Elementos seleccionables	Descripción	Los ajustes predeterminados de cada elemento cuando se selecciona el modo de imagen			
		Temp Clr	BrilliantColor™	IRIS	Ajuste luz
Estándar	Para la imagen estándar	7500K	0	Alto brillo	Brillantez
Natural	Se obtiene una imagen con color equilibrado.	7500K	0	Alto brillo	Brillantez
Dinámica	Se obtiene una imagen intensa.	7500K	2	Alto brillo	Brillantez
Cinema1	Da mayor profundidad e intensidad a los niveles de negro de las partes oscuras de la pantalla.	6500K	0	Alto brillo	Eco + Silencio
Cinema2	Reduce el brillo y crea un tono tenue.	6500K	0	Alto contraste	Eco + Silencio
Memoria	Le permite guardar sus ajustes de imagen. Los ajustes guardados afectan cada modo de entrada.	7500K	0	Alto brillo	Brillantez

• Puede poner o ajustar cada elemento del menú “Imagen” según sus preferencias. Cualquier cambio que usted haga quedará memorizado.



- Nota**
- También puede pulsar **Ⓜ** PICTURE MODE en el mando a distancia para seleccionar el modo de imagen. (Consulte la página 38.)
 - Los ajustes por defecto están sujetos a cambios sin previo aviso.

② Ajuste de la imagen

Elementos de ajuste	Botón ◀	Botón ▶
Contraste	Para menos contraste.	Para más contraste.
Brillantez	Para menos brillo.	Para más brillo.
Color*1	Para menos intensidad del color.	Para más intensidad del color.
Matiz*1	Para dar a la piel un tono morado.	Para dar a la piel un tono verdusco.
Nitidez*1	Para menos nitidez.	Para más nitidez.
Rojo	Para un rojo más suave.	Para un rojo más intenso.
Azul	Para un azul más suave.	Para un azul más intenso.
BrilliantColor™*2	Para debilitar el efecto	Para fortalecer el efecto

*1 Elemento que no puede ajustarse en el modo RGB.

*2 BrilliantColor™ usa tecnología BrilliantColor™ de Texas Instruments. A medida que se incrementa el nivel BrilliantColor™, la imagen se hace más brillante a la vez que la reproducción del color se mantiene en un nivel alto.



- Nota**
- Para reponer todos los elementos de ajuste, seleccione “Reposición” y pulse **Ⓜ**ENTER. Los ajustes del Modo de imagen de la entrada seleccionada regresan a los ajustes predeterminados.

Ajuste de imagen (Menú “Imagen”) (Continuación)

③ Ajuste de la temperatura de color

Elementos seleccionables	Descripción
5500K 6500K 7500K 8500K 9300K 10500K	Para temperatura de color inferior que proporciona imágenes más cálidas como de rojo incandescente.
	
	Para temperaturas de color más altas, para imágenes más frescas con efecto incandescente azulado.



Nota

- Los valores de “Temp Clr” sólo son para fines estándar generales.







④ Ajuste de los colores

Seleccione “C.M.S.” (Sistema de gestión del color) en el menú “Imagen” y luego pulse  ENTER.



Esta función ajusta cada uno de los seis colores principales que forman la rueda de colores, alterando su “Tono”, “Saturación”, o “Valor”.

Elementos seleccionables	Descripción
C.M.S.-Tono	Ajusta el tono de los colores principales.
C.M.S.-Saturación	Ajusta la saturación de los colores principales.
C.M.S.-Valor	Ajusta el brillo de los colores principales.
Reposición	Los ajustes de “Tono”, “Saturación” y “Valor” de todos los colores se reponen al ajuste predeterminado.





Ajuste de “Tono”, “Saturación”, o “Valor”.

- 1 Pulse  o  para seleccionar “Tono”, “Saturación”, o “Valor” y luego pulse  ENTER.
- 2 Seleccione el color que se ajustará con  o  y ajústelo con  o .

Ejemplo de ajuste del “Tono”

Colores principales	Botón 	Botón 
R (Rojo)	Más cercano a magenta	Más cercano a amarillo
AM (Amarillo)	Más cercano a rojo	Más cercano a verde
V (Verde)	Más cercano a amarillo	Más cercano a azul verdoso
AV (Azul verdoso)	Más cercano a verde	Más cercano a azul
AZ (Azul)	Más cercano a azul verdoso	Más cercano a magenta
M (Magenta)	Más cercano a azul	Más cercano a rojo

Operación de menú → Página 41

- Cuando se selecciona “Saturación” el color seleccionado se pone,
: más claro. : más denso.
- Cuando se selecciona “Valor” el color seleccionado se pone,
: más oscuro. : más brillante.
- Para reponer los valores de ajuste de cada color a los ajustes predeterminados, seleccione “Reposicionar” y pulse  ENTER.



Información

- Cuando se introduce una señal de vídeo, una señal de S-vídeo, o una señal 480I/576I componente, ajuste el modo “Progres.” a “2D progresivo” y luego ajuste los colores.

⑤ Progresivo

Elementos seleccionables	Descripción
2D Progresivo	Para visualizar imágenes en movimiento rápido como son las de deportes.
3D Progresivo	Útil para visualizar claramente imágenes de movimiento lento, como dramas y documentales.
Mod. película	Reproduce claramente la imagen de la fuente de película*. Visualiza la imagen optimizada de la película transformada con “descenso tres-dos” (NTSC y PAL60Hz) o “descenso dos-dos” (PAL50Hz y SECAM) en imagen del modo progresivo.

- * La fuente de película es una grabación de vídeo digital con el original codificado a 24 cuadros/segundo. El proyector puede convertir esta fuente de película en vídeo progresivo a 60 cuadros/segundo con NTSC y PAL60Hz o a 50 cuadros/segundo con PAL50Hz y SECAM, para reproducir imágenes de alta definición.



Nota

- En NTSC o PAL60Hz, aunque haya sido establecido el modo 3D progresivo, la mejora “descenso tres-dos” se activará automáticamente cuando se haya introducido la fuente de película.
- Cuando la imagen este borrosa o tenga ruido, cambie al modo óptimo.
- Cuando use entradas progresivas, éstas se visualizarán directamente para que no se pueda seleccionar 2D progresivo, 3D progresivo y modo de película.



Información

- Los ajustes pueden hacerse cuando está seleccionada INPUT3 o INPUT4 o cuando está seleccionada INPUT1, 2, INPUT5, o INPUT6 y la señal de entrada es 480I o 576I.

⑥ Reducción del ruido de la imagen (DNR)

La reducción de las interferencias digitales (DNR) de vídeo proporciona imágenes de alta calidad, reduciendo al mínimo el arrastre de los puntos y la interferencia de los colores.

Elementos seleccionables	Descripción
OFF	DNR no funciona.
Nivel 1-3	Ajusta el nivel DNR para ver una imagen clara.

Nota

Ajuste “DNR” a “OFF” en los casos siguientes:

- Cuando la imagen sea borrosa.
- Cuando los contornos y colores de imágenes en movimiento dejen una “estela”.
- Al proyectar emisiones de TV con señales débiles.

⑦ Cambio del ajuste del iris

Esta función controla la cantidad de luz proyectada y el contraste de la imagen.

Elementos seleccionables	Descripción
Alto brillo	Se le da prioridad al alto brillo sobre el alto contraste.
Alto contraste	Se le da prioridad al alto contraste sobre el alto brillo.

Nota

- Para cambiar el iris, también puede usar  IRIS en el mando a distancia. (Consulte la página 38.)

⑧ Ajuste de lámpara

Elementos seleccionables	Brillantez	Sonido de ventilador	Consumo (cuando se usa 100 V CA)	Vida útil de la lámpara
Brillantez	100%	Normal	303W	2.000 horas aproximadamente
Eco + Silencio	76% aproximadamente	Bajo	234W	3.000 horas aproximadamente

Nota

- Cuando “Ajuste luz” se pone en “Eco + Silencio”, el consumo disminuye y la duración de la lámpara aumenta. (El brillo de proyección disminuye 24% aproximadamente.)

Ajuste de imágenes de ordenador (Menú “Sinc.fina”)

Operación de menú → Página 41

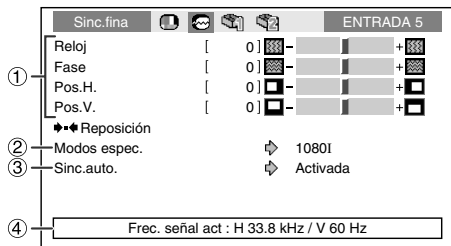

① Ajuste de la imagen del ordenador

Utilice la función Sinc. fina para corregir perturbaciones tales como franjas verticales o parpadeo en partes de la pantalla.

Elementos seleccionables	Descripción
Reloj	Ajusta el ruido vertical.
Fase	Ajusta el ruido horizontal (similar a la función de alineación de un VCR).
Pos. H.	Centra la imagen en la pantalla desplazándola hacia la izquierda o derecha.
Pos. V.	Centra la imagen en la pantalla desplazándola hacia arriba o abajo.

Nota

- Puede ajustar automáticamente la imagen en el ordenador ajustando “Sinc. auto” en el menú “Sinc. fina” en “Activada” o pulsando AUTO SYNC en el mando a distancia.
- “Reloj”, “Fase”, “Pos. H.” y “Pos.V.” no pueden ajustarse cuando INPUT 6 está seleccionada.
- El área ajustable de cada ítem se puede cambiar según la señal de entrada.
- Para reponer todos los ítemes de ajuste, seleccione “Reposición” y pulse ENTER.

② Configuración de modos especiales

Comúnmente, el tipo de señal de entrada es detectado y el modo de resolución correcto se selecciona automáticamente. Sin embargo, en el caso de algunas señales, puede ser necesario seleccionar el modo de resolución óptimo en “Modos espec.” de la pantalla del menú “Sinc.fina” para que coincida con el modo de visualización del ordenador.

Nota

- Evite proyectar patrones de ordenador que se repiten en una línea si en otra no (franjas horizontales). (Esto puede producir parpadeo de la imagen, lo que dificultará su visualización.)
- La información sobre la señal de entrada seleccionada actualmente puede confirmarse en el elemento ④.

③ Sinc. auto. (Ajuste de sincronización automática)

Elementos seleccionables	Descripción
Activada	El ajuste Sinc. auto. se hará cuando se encienda el proyector o cuando se comuten las señales de entrada, cuando el proyector esté conectado a un ordenador.
Desactivada	El ajuste Sinc. auto. no se realiza automáticamente.

Nota

- El ajuste Sinc. auto. también se realiza pulsando AUTO SYNC en el mando a distancia.
- El ajuste de la sincronización automática puede tardar algo de tiempo en completarse, dependiendo de la imagen del ordenador conectado al proyector.
- Cuando no se pueden lograr imágenes óptimas con el ajuste Sinc. auto., utilice los ajustes manuales.

④ Comprobación de la señal de entrada

Esta función permite obtener información acerca de la señal de entrada actual.

Utilización del Menú “Opciones”

Operación de menú → Página 41

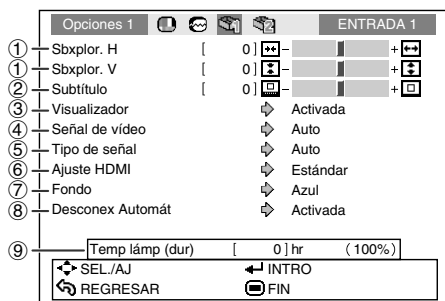

2 Ajuste del tamaño vertical de la pantalla (Selección de subtítulos)

Esta función le permite ajustar el tamaño vertical de la pantalla para incluir subtítulos.

Botón ◀	La imagen se comprime ajustando el tamaño vertical de la misma.
Botón ▶	La imagen se amplía ajustando el tamaño vertical de la misma.

Ajustes en el menú Opciones1

1 Ajuste de la sobreexploración

Esta función le permite ajustar la relación de área de sobreexploración (relación de área de visualización).

Orientación	Botón ◀	Botón ▶
Sbxplor. H (Horizontal)	Reduce la imagen. (Se agranda la relación del área de visualización.)	Agranda la imagen. (Se reduce la relación del área de visualización.)
Sbxplor. V (Vertical)		

Nota

- Cuando se cambia la pantalla con la función de subtítulo, no sólo se eleva la parte inferior de la pantalla, sino que la parte superior también cambia en cierta medida.
- El ajuste Subtítulo puede ajustarse más efectivamente con la función Overscan.
- El ajuste Subtítulo solamente funciona cuando “Cambio tamaño” está ajustado a “ZOOM DE CINE”.
- El área de ajuste cambia de acuerdo a la señal de entrada.

Nota

- Esta función solamente puede ajustarse cuando hay entrada de una señal vídeo, S-vídeo, o Componente.
- Si la relación del área de visualización está ajustada en un valor muy grande, en los bordes de la pantalla puede aparecer ruido. Si esto pasara, ajuste la relación de área de visualización a un valor menor.
- Cuando “Cambio tamaño” se ajusta a “ZOOM DE CINE”, dependiendo de la señal de entrada, “Sbxplor. V” pudiera no ser ajustable.
- Lea también “Acerca de los derechos de propiedad intelectual” en la página 37.

Utilización del Menú “Opciones” (Continuación)

Operación de menú → Página 41

③ Ajuste de la visualización en pantalla

Elementos seleccionables	Descripción
Activada	Se muestran todas las visualizaciones en pantalla.
Desactivada	No se visualiza ENTRADA/IMAGEN CONGELADA/SINC.AUTO/CAMBIO TAMAÑO/MODO DE IMAGEN/IRIS.

④ Selección del sistema de vídeo

Esta función solamente puede ajustarse en INPUT 3 o INPUT 4.

El modo de sistema de entrada de vídeo viene preajustado a “Auto”; sin embargo, dependiendo de la diferencia en la señal de vídeo, en algunos casos puede no ser posible recibir una imagen clara desde el equipo audiovisual conectado. En tales casos, cambie la señal de vídeo.

Elementos seleccionables	Descripción
PAL	Cuando el proyector está conectado a un equipo de vídeo PAL.
SECAM	Cuando el proyector está conectado a un equipo de vídeo SECAM.
NTSC4.43	Al reproducir señales NTSC en un equipo de vídeo PAL.
NTSC3.58	Cuando el proyector está conectado a un equipo de vídeo NTSC.

⑤ Selección del tipo de señal

Esta función le permite seleccionar el tipo de señal de entrada (RGB o Componente) para INPUT 5 o INPUT 6.

Elementos seleccionables	Descripción
Auto	Selecciona automáticamente la señal de entrada apropiada entre RGB y Componente.
RGB	Seleccione este ajuste para recibir señales RGB.
Componentes	Seleccione este ajuste para recibir señales de componentes.

Nota

- También puede seleccionar “Tipo de señal” usando  RGB/COMP. en el mando a distancia (INPUT 5 o INPUT 6).

⑥ Selección del Ajuste HDMI

Cuando hay un dispositivo con posibilidades para HDMI conectado a INPUT 6, puede no visualizarse una imagen óptima si no hay coincidencia entre el tipo de señal de salida del dispositivo y el tipo de señal de entrada del proyector. Si esto ocurre, cambie el Ajuste HDMI.

Elementos seleccionables	Descripción
Estándar	Cuando los niveles de negro de la imagen muestran bandas o aparecen desvanecidos, seleccione la opción que brinde la mejor calidad de la imagen. (En la mayoría de las circunstancias, debe seleccionarse “Estándar”.)
Mejorada	

Nota

- El Ajuste HDMI solamente puede seleccionarse cuando está seleccionada INPUT 6.

⑦ Selección de la imagen de fondo

Elementos seleccionables	Descripción
Azul	Pantalla azul
Ninguno	— (Pantalla negra)

⑧ Función de desconexión automática

Elementos seleccionables	Descripción
Activada	Cuando no se detecte señal de entrada durante más de 15 minutos, el proyector se pondrá automáticamente en el modo de espera.
Desactivada	La función de desconexión automática se desactivará.

Nota

- Cuando la función de desconexión automática de la alimentación se pone en "Activada", 5 minutos antes de ponerse el proyector en el modo de espera, el mensaje "Se entrará al modo de ESPERA en X min." aparece en la pantalla para indicar los minutos restantes.

⑨ Comprobación de la vida útil de la lámpara

Puede confirmar el uso acumulado de la lámpara y la vida útil restante de la lámpara (porcentaje).

Condición del uso de la lámpara	Duración restante de la lámpara		
	"Dur"	100%	5%
Utilizado exclusivamente con el ajuste de luz en "Eco + Silencio"	3.000 horas aproximadamente	150 horas aproximadamente	
Utilizado exclusivamente con el ajuste de luz en "Brillantez"	2.000 horas aproximadamente	100 horas aproximadamente	

Nota

- Se recomienda cambiar la lámpara cuando su vida útil restante alcance el 5%.
- Su vida útil real dependerá de las condiciones de uso.

Opciones 2	ENTRADA 1
① Modo PRY	↕ Frente
② RS-232C	↕ 9600 bps
③ Modo de ESPERA	↕ Eco
④ Modo vent.	↕ Normal
⑤ ◆◆Reposicionar todo	
⑥ Idioma (Language)	↕ Español

Ajustes en el menú Opciones2

① Imagen de espejo/Inversión de imágenes proyectadas

Elementos seleccionables	Descripción
Frente	Imagen normal (Proyectada desde la parte frontal de la pantalla)
Techo y frente	Imagen invertida (Proyectada desde la parte frontal de la pantalla con un proyector invertido)
Detrás	Imagen de espejo (Proyectada desde la parte posterior de la pantalla o con un espejo)
Techo y detrás	Imagen de espejo e invertida (Proyectada con un espejo)

Consulte la página 19 para conocer detalles del modo de proyección (Modo PRY).

② Selección de la velocidad de transmisión (RS-232C)

Solamente personal de servicio

Al usar el terminal RS-232C, ajuste la velocidad de transmisión en baudios del proyector a la misma velocidad de transmisión en baudios del ordenador.

Elementos seleccionables	Descripción
9600bps	La velocidad de transmisión es lenta.
	↕
115200bps	La velocidad de transmisión es rápida.

③ Reducción del consumo de energía cuando la alimentación está en el modo de Espera

Cuando el “Modo de ESPERA” se ha ajustado a “Estándar”, la función RS-232C está activada y se consume energía incluso en el modo de espera. Se recomienda que el “Modo de ESPERA” se ajuste a “Eco” cuando no se esté usando. Esto reduce el consumo de energía cuando el proyector está en el modo de espera.

Elementos seleccionables	Descripción
Estándar	La función RS-232C está activada incluso si el proyector está en el modo de espera.
Eco	La función RS-232C se apaga cuando el proyector está en el modo de espera.

Nota

- Cuando quiere controlar el proyector usando la función RS-232C, ajústelo a “Estándar”.

④ Ajuste del modo del ventilador

Esta función cambia la velocidad de rotación del ventilador.

Elementos seleccionables	Descripción
Normal	Adecuada para ambientes normales.
Alta	Seleccione esto cuando utilice el proyector a altitudes de unos 4.900 pies (1.500 metros) o más.

Cuando “Modo vent.” se ponga en “Alta”, la velocidad de rotación del ventilador aumentará, y el ruido del mismo se incrementará.

⑤ Para restablecer los ajustes por defecto

Use “Reposicionar todo” para inicializar todos los ajustes realizados a los ajustes predeterminados.

Nota

Los elementos siguientes no pueden ser inicializados.

- Menú “Sinc.fina”
 - Modos espec.
- Menú “Opciones 1”
 - Temp lámp (dur)
 - Idioma (Language)

⑥ Selección del idioma de la visualización en pantalla

El proyector puede elegir entre 11 idiomas para la visualización en pantalla.

English	Svenska
Deutsch	Português
Español	汉语
Nederlands	한국어
Français	日本語
Italiano	

Mantenimiento

Limpieza del proyector

- Asegúrese de desenchufar el cable de alimentación antes de limpiar el proyector.
- La caja y el panel de operaciones son de plástico. Evite usar bencina o diluyente porque podrán dañar el acabado de la caja.
- No use agentes volátiles como insecticidas encima del proyector.
No ponga objetos de goma o plástico en el proyector durante mucho tiempo.
Los efectos de algunos agentes del plástico pueden dañar el acabado del proyector.
- Limpie cuidadosamente la suciedad pasando un paño de franela blando.
- Cuando sea difícil quitar la suciedad, empape un paño en detergente suave diluido con agua, escurra bien y luego páselo por el proyector. Los detergentes de limpieza fuertes pueden decolorar, deformar o dañar el revestimiento del proyector. Haga una prueba en una parte pequeña y oculta del proyector antes de usarlos.

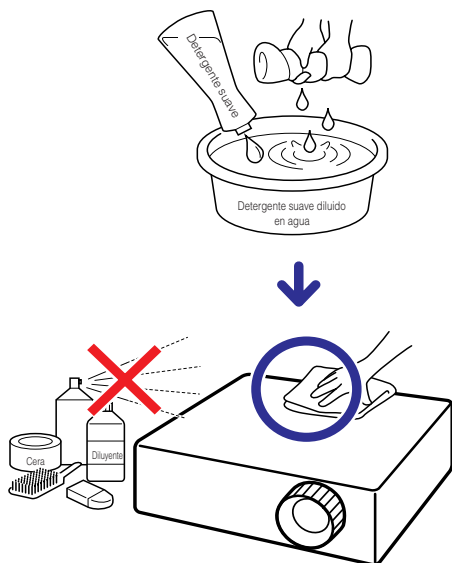

Limpieza del objetivo

- Para limpiar el objetivo use soplador o papel de limpieza de objetivos (para anteojos y objetivos de cámaras) de venta en el comercio. No use ningún agente de limpieza tipo líquido porque podrá desgastar la película de revestimiento de la superficie del objetivo.
- Como la superficie del objetivo se puede dañar fácilmente, asegúrese de no arañar ni golpear el objetivo.

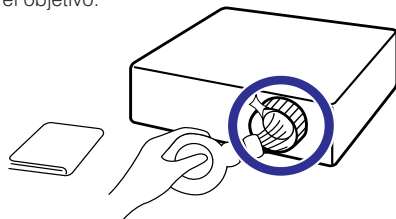

Limpieza de las aberturas de admisión y escape de aire

- Use un aspirador para limpiar el polvo de las aberturas de admisión y escape de aire

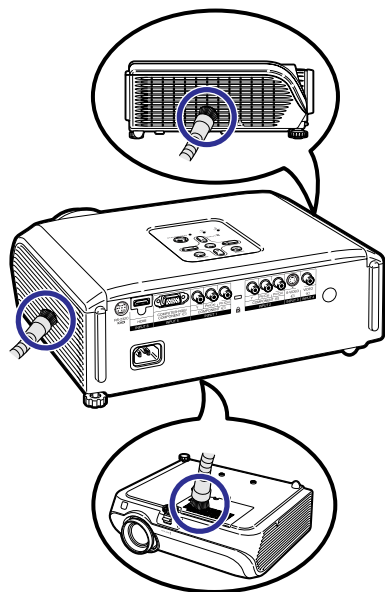

Información

- Si desea limpiar las aberturas de ventilación durante el funcionamiento del proyector, asegúrese de pulsar STANDBY/ON en el proyector o STANDBY en el mando a distancia y poner el proyector en el modo de espera. Limpie las aberturas de ventilación después de pararse el ventilador.

Limpeza y reemplazo de los filtros de polvo

Limpeza de los filtros de polvo



Información

- Los filtros de polvo deben limpiarse cada 100 horas de uso. Limpie los filtros más frecuentemente cuando el proyector se utiliza en un lugar con polvo o humo.

1 Pulse **STANDBY/ON** en el proyector para poner el proyector en el modo de espera.

- Espere hasta que pare el ventilador de enfriamiento.
- Desconecte el cable de alimentación y desenchúfelo de la toma de CA.

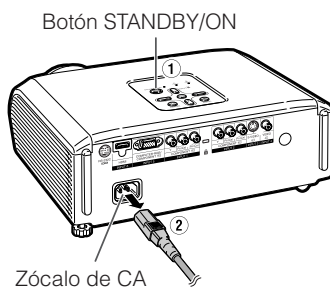

2 Extraiga los portafiltros.

- Vire boca abajo el proyector. Para extraer los portafiltros, presione en las pestañas a la vez que levanta.

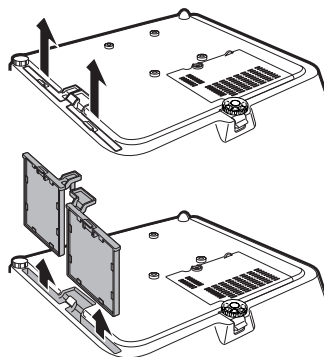

3 Quite el polvo de los filtros de polvo y de los portafiltros utilizando una escoba de mano.

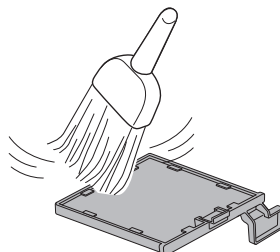

4 Reemplace los portafiltros.

- Alinee las pestañas en los portafiltros a la vez que los reemplaza, y luego presione hacia abajo las pestañas para fijarlos en su lugar.

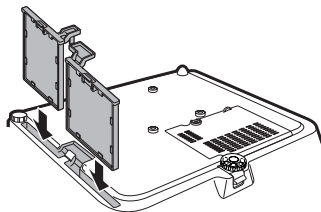

Nota

- Asegúrese de que los portafiltros estén seguramente instalados. La alimentación no se encenderá a menos que estén instalados correctamente.

Reemplazo de los filtros de polvo

Información

- Si los filtros están demasiado sucios como para limpiarlos con efectividad, compre filtros nuevos (PFILDA025WJZZ) en su Centro de Servicio o Distribuidor autorizado de Sharp más cercano.

Después de extraer los portafiltros (consulte el paso de 2 de “Limpieza de los filtros de polvo”), extraiga los filtros de polvo, y reemplácelos por otros nuevos.

- Coja los filtros de polvo con sus dedos y levante los filtros sacándolos de los portafiltros.
- Con el sello de refuerzo mirando hacia abajo, coloque los filtros de polvo debajo de las pestañas en los portafiltros.

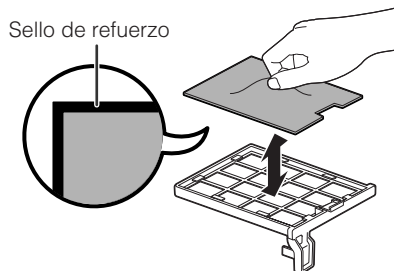

Indicadores de mantenimiento

- Las luces de aviso (indicador de la alimentación, indicador de lámpara e indicador de aviso de temperatura) en el proyector indican problemas dentro del mismo.
- Si se produce un problema, el indicador de aviso de temperatura o el indicador de la lámpara se encenderá en rojo, y el proyector se pondrá en el modo de espera. Una vez que el proyector se haya puesto en el modo de espera, siga los procedimientos indicados abajo.

Vista superior

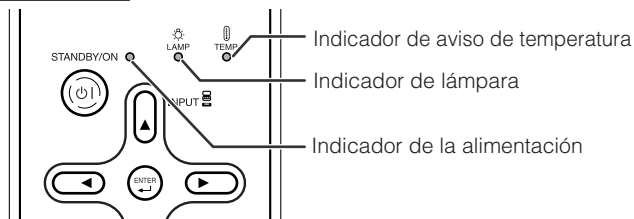

Acerca del indicador de aviso de temperatura



Si aumenta la temperatura en el interior del proyector, debido a obstrucciones en las aberturas de ventilación o al lugar de instalación, "TEMPERATURA" se encenderá en la esquina inferior izquierda de la imagen. Si la temperatura sigue subiendo, la lámpara se apagará y el indicador de aviso de temperatura parpadeará, el ventilador funcionará y el proyector se pondrá luego en el modo de espera. Después de aparecer "TEMPERATURA" asegúrese de tomar las medidas descritas en la página 55.

Acerca del indicador de la lámpara



- Cuando la vida útil restante de la lámpara sea del 5% o menos, (amarillo) y "Cambiar la lámp." se visualizarán en la pantalla. Cuando el porcentaje sea del 0% cambiará a (rojo), la lámpara se apagará automáticamente y luego el proyector se pondrá en el modo de espera de forma automática. Ahora, el indicador de la lámpara se encenderá en rojo.
- Si intenta encender el proyector una cuarta vez sin haber cambiado la lámpara, el proyector no se encenderá.

Indicadores en el proyector

Indicador de la alimentación	Rojo encendido	Normal (Espera)
	Verde encendido	Normal (Alimentación conectada)
	Parpadea en rojo	Anormal (Consulte la página 55.)
	Parpadea en verde	Normal (Enfriamiento)
Indicador de lámpara	Verde encendido	Normal
	Parpadea en verde	La lámpara está calentándose o apagándose.
	Rojo encendido	La lámpara se apaga de forma extraña o necesita ser cambiada. (Consulte la página 55.)
Indicador de aviso de temperatura	Apagado	Normal
	Rojo encendido	La temperatura interna está demasiado alta. (Consulte la página 55.)

Indicador de mantenimiento	Indicador de mantenimiento		Problema	Causa	Posible solución
	Normal	Anormal			
Indicador de aviso de temperatura	Apagado	Rojo encendido (Espera)	La temperatura interna es demasiado alta.	<ul style="list-style-type: none"> Admisión de aire bloqueada 	<ul style="list-style-type: none"> Instale el proyector en un lugar bien ventilado. (Consulte la página 8.)
				<ul style="list-style-type: none"> Ventilador averiado Fallo en el circuito interno Admisión de aire obstruida 	<ul style="list-style-type: none"> Lleve el proyector al Centro de Servicio o Distribuidor autorizado de Sharp más cercano para hacer reparaciones.
Indicador de lámpara	Verde encendido (El verde parpadea cuando la lámpara está calentándose o apagándose.)	Rojo encendido	La lámpara no se enciende.	<ul style="list-style-type: none"> La lámpara se apaga de forma extraña. 	<ul style="list-style-type: none"> Desconecte el cable de alimentación de la toma de CA y luego vuelva a conectarlo.
			Ha llegado el momento de cambiar la lámpara.	<ul style="list-style-type: none"> La vida útil restante de la lámpara es del 5% o menos. 	<ul style="list-style-type: none"> Cambie cuidadosamente la lámpara. (Consulte la página 57.) Lleve el proyector al Centro de Servicio o Distribuidor autorizado de Sharp más cercano para hacer reparaciones.
		Rojo encendido (Espera)	La lámpara no se enciende.	<ul style="list-style-type: none"> Lámpara fundida Fallo en el circuito de la lámpara 	<ul style="list-style-type: none"> Tenga cuidado cuando cambie la lámpara. Instale bien la tapa.
Indicador de la alimentación	Verde encendido/ Rojo encendido El verde parpadea (Enfriamiento)	Parpadea en rojo	El indicador de la alimentación parpadea en rojo cuando se enciende el proyector.	<ul style="list-style-type: none"> Están abiertos el portafiltro de polvo o la tapa de la unidad de lámpara. 	<ul style="list-style-type: none"> Si el indicador de alimentación destella en rojo incluso cuando los portafiltros de polvo y la tapa de la unidad de lámpara están seguramente instalados, solicite ayuda contactando con su Centro de Servicio o Distribuidor autorizado de Sharp más cercano.

Información

- Si se enciende el indicador de aviso de temperatura y el proyector entra en el modo de espera, siga las soluciones posibles indicadas arriba y luego espere a que el proyector se enfríe completamente antes de enchufar el cable de alimentación y conectar la alimentación. (10 minutos como mínimo.)
- Si se desconecta la alimentación durante un breve momento debido a un corte u otra razón mientras se usa el proyector, y luego se recupera inmediatamente, el indicador de la lámpara se encenderá en rojo y ésta no podrá encenderse. En este caso, desenchufe el cable de alimentación de la toma de CA, vuelva a enchufarlo y conecte de nuevo la alimentación.
- El ventilador mantiene constante la temperatura interna del proyector, y esta función se controla automáticamente. El sonido del ventilador puede cambiar durante el funcionamiento debido a que el ventilador cambia de velocidad, pero esto no es ningún fallo del funcionamiento.
- No desenchufe el cable de alimentación después que el proyector se haya puesto en el modo de espera y mientras funciona el ventilador. El ventilador funciona durante unos 90 segundos.

Acerca de la lámpara

Lámpara

- Se recomienda cambiar la lámpara (vendida por separado) cuando su vida útil restante es del 5% o menos, o cuando usted nota un deterioro significativo en la calidad de la imagen y el color. La vida útil de la lámpara (porcentaje) se puede comprobar con la visualización en pantalla. (Consulte la página 49.)
- Adquiera una lámpara de recambio tipo AN-XR10L2 en el Centro de Servicio o Distribuidor autorizado de Sharp más cercano.

NOTA IMPORTANTE PARA LOS CLIENTES DE LOS EE.UU.:

La lámpara incluida con este proyector tiene una garantía limitada para piezas y mano de obra de 90 días de duración. Todas las reparaciones de este proyector cubiertas por la garantía, incluyendo el cambio de la lámpara, deberán ser realizadas por un Centro de Servicio o Distribuidor autorizado de Sharp. Para conocer el nombre del Centro de Servicio o Distribuidor autorizado de Sharp más cercano, llame gratis al: 1-888-GO-SHARP (1-888-467-4277).

Hg LAMP CONTAINS MERCURY For State Lamp Disposal Information

www.lamprecycle.org or 1-800-BE-SHARP

EE.UU. SOLAMENTE

Cuidados relacionados con la lámpara

- Este proyector utiliza una lámpara de mercurio a presión. Un ruido alto puede indicar que la lámpara ha fallado. Los fallos de la lámpara se pueden atribuir a numerosos motivos: sacudidas excesivas, mala refrigeración, arañazos en la superficie o deterioro debido al tiempo de utilización. El tiempo transcurrido hasta que se produce un fallo cambia considerablemente según la lámpara individual y/o la condición y frecuencia de uso. Es importante tener en cuenta que los fallos producen a menudo el agrietamiento de la bombilla.
- Cuando el indicador y el icono en pantalla de cambio de lámpara estén encendidos, se recomienda cambiar inmediatamente la lámpara por otra nueva, aunque parezca que la lámpara funcione normalmente.
- Si se rompe la lámpara existirá también la posibilidad de que se esparzan partículas de cristal dentro del proyector. En tal caso, le recomendamos ponerse en contacto con su Centro de Servicio o Distribuidor autorizado de Sharp más cercano para garantizar un manejo seguro.
- Si se rompe la lámpara, las partículas de cristal podrán esparcirse dentro de la jaula de la misma o el gas de la lámpara podrá salir por las aberturas de escape de aire. Como este gas tiene mercurio, ventile bien la sala si se rompe la lámpara para no exponerse al gas. Si se expone al gas, consulte a un médico lo antes posible.

Cambio de la lámpara

- No quite la unidad de lámpara del proyector justo después de usarla. La lámpara estará muy caliente y podrá quemarle o lesionarle.
- **Cambie cuidadosamente la lámpara siguiendo las instrucciones descritas en esta sección. *Si lo desea, podrán cambiarle la lámpara en el Centro de Servicio o Distribuidor autorizado de Sharp más cercano.**

* Si la lámpara nueva no se enciende después de instalarla, lleve su proyector al Centro de Servicio o Distribuidor autorizado de Sharp más cercano para que se lo reparen.

Extracción e instalación de la unidad de lámpara

Advertencia

- La unidad de lámpara se calienta mucho mientras el proyector está funcionando. No quite la unidad de lámpara del proyector justo después de usarla. La lámpara y las partes que la rodean están muy calientes y pueden causar quemaduras u otras lesiones.

Información

- Asegúrese de quitar la unidad de lámpara mediante la manija. No toque la superficie de cristal de la unidad de lámpara ni el interior del proyector.
- Para evitar lesionarse y dañar la lámpara, asegúrese de seguir cuidadosamente los pasos de abajo.
- No afloje otros tornillos que no sean los de la unidad de lámpara y su tapa.

1 Pulse  **STANDBY/ON** en el proyector o  **STANDBY** en el mando a distancia para poner el proyector en el modo de espera.

- Espere a que se pare el ventilador.

2 Desconecte el cable de alimentación.

- Desenchufe el cable de alimentación del zócalo de CA.
- Deje que la lámpara se enfríe completamente (1 hora aproximadamente).

3 Quite la tapa de la unidad de lámpara.

- Dé la vuelta al proyector. Afloje el tornillo del usuario (1) que asegura la tapa de la unidad de lámpara. Quite la tapa de la unidad de lámpara (2).

Accesorio
opcional

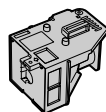

Unidad de lámpara
AN-XR10L2

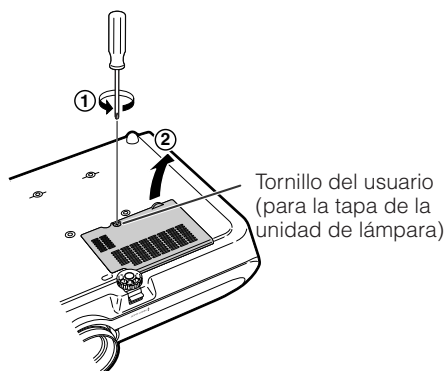
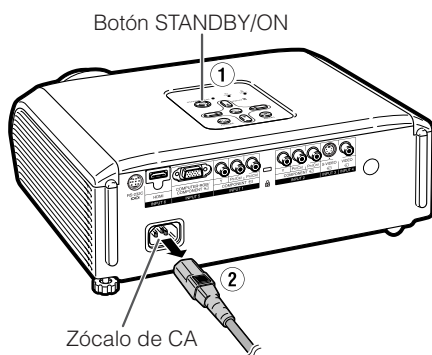

Acerca de la lámpara (Continuación)

4 Quite la unidad de lámpara.

- Afloje los tornillos de sujeción de la unidad de lámpara. Sujete la unidad de lámpara por el asa y tire de ella en el sentido de la flecha. Al mismo tiempo mantenga la unidad de lámpara horizontal y no la incline.

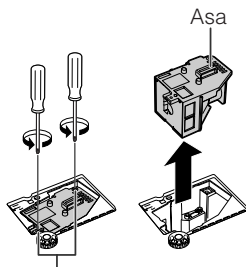

Tornillos de sujeción

5 Inserte la unidad de lámpara nueva.

- Presione firmemente la unidad de lámpara hacia el interior de su compartimiento. Apriete los tornillos de sujeción.

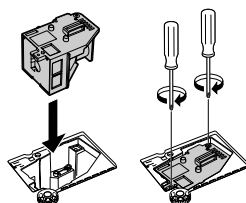

6 Vuelva a poner la tapa de la unidad de lámpara.

- Alinee la lengüeta de la tapa de la unidad de lámpara (1) y colóquela presionando la lengüeta (2) para cerrarla. Luego apriete el tornillo del usuario (3) para asegurar la tapa de la unidad de lámpara.

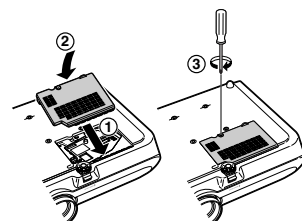

Información

- Si la unidad de lámpara y su tapa no están bien instaladas, la alimentación no se conectará, aunque el cable de alimentación esté conectado al proyector.

Reposición del temporizador de la lámpara

Reponga el temporizador de la lámpara después de cambiarla.

Información

- Asegúrese de reponer el temporizador de la lámpara sólo cuando la cambie. Si lo repone y continúa usando la misma lámpara, ésta podrá dañarse o explotar.







Zócalo de CA

1 Conecte el cable de alimentación.

- Enchufe el cable de alimentación en el zócalo de CA del proyector.

2 Reponga el temporizador de la lámpara.

- Pulse  STANDBY/ON en el proyector mientras mantiene pulsados simultáneamente  MENU,  ENTER y  , también en el proyector.
- Se visualiza "LÁMP 0000H", indicando que el temporizador de la lámpara está repuesto.

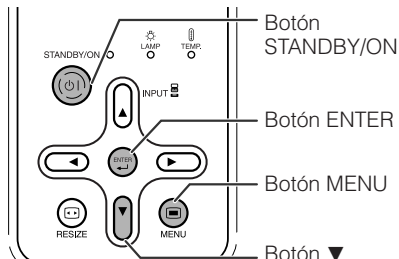

Botón STANDBY/ON

Botón ENTER

Botón MENU

Botón ▼

Asignaciones de contactos

Terminal COMPUTER-RGB/COMPONENT INPUT5: Miniconector hembra D-sub de 15 contactos

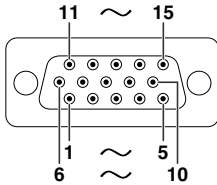

Entrada COMPUTER-RGB

1. Entrada de vídeo (rojo)
2. Entrada de vídeo (verde/sincronización en verde)
3. Entrada de vídeo (azul)
4. No conectado
5. No conectado
6. Masa (rojo)
7. Masa (verde/sincronización en verde)
8. Masa (azul)
9. No conectado
10. MASA
11. No conectado
12. Datos bidireccionales
13. Señal de sincronización horizontal: Nivel TTL
14. Señal de sincronización vertical: Nivel TTL
15. Reloj de datos

Entrada de componente

1. P_R (C_R)
2. Y
3. P_B (C_B)
4. No conectado
5. No conectado
6. Masa (P_R)
7. Masa (Y)
8. Masa (P_B)
9. No conectado
10. No conectado
11. No conectado
12. No conectado
13. No conectado
14. No conectado
15. No conectado

Terminal HDMI

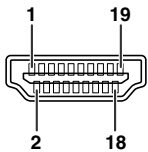

N.º de
contacto

- | N.º de
contacto | Nombre |
|--------------------|--------------------------|
| 1. | Datos TMDS 2+ |
| 2. | Blindaje de datos TMDS 2 |
| 3. | Datos TMDS 2- |
| 4. | Datos TMDS 1+ |
| 5. | Blindaje de datos TMDS 1 |
| 6. | Datos TMDS 1- |
| 7. | Datos TMDS 0+ |

N.º de
contacto

- | N.º de
contacto | Nombre |
|--------------------|--------------------------|
| 8. | Blindaje de datos TMDS 0 |
| 9. | Datos TMDS 0- |
| 10. | Reloj+ TMDS |
| 11. | Blindaje de reloj TMDS |
| 12. | Reloj- TMDS |
| 13. | CEC |

N.º de
contacto

- | N.º de
contacto | Nombre |
|--------------------|-----------------------------------|
| 14. | Reservado |
| 15. | SCL |
| 16. | SDA |
| 17. | Conexión a tierra DDC/CEC |
| 18. | Potencia de +5V |
| 19. | Detección de
clavija conectada |

Gráfico de compatibilidad con ordenadores

Ordenador

- Compatible con múltiples señales
Frecuencia horizontal: 15-70 kHz,
Frecuencia vertical: 45-85 Hz,
Reloj de píxeles: 12-85 MHz
Señal de sincronización: Compatible con nivel TTL
- Compatible con señal de sincronización en verde
- Tecnología de cambio de tamaño de sistema expansión

A continuación se da una lista de los modos que cumplen con VESA. Sin embargo este proyector es compatible con otras señales que no son VESA.

PC/MAC	Resolución	Frecuencia horizontal (kHz)	Frecuencia vertical (Hz)	Norma VESA	Soporte de HDMI	Pantalla	
PC	VGA	640 × 350	27,0	60			Superior
			31,5	70			
			37,5	85	✓		
		640 × 400	27,0	60			
			31,5	70			
			37,9	85	✓		
		720 × 350	27,0	60			
			31,5	70			
		720 × 400	27,0	60			
			31,5	70			
			37,9	85	✓		
		640 × 480	26,2	50			
	31,5		60	✓			
	34,7		70				
	37,9		72	✓			
	37,5		75	✓			
	43,3		85	✓			
	31,4		50				
	35,1		56	✓			
	SVGA	800 × 600	37,9	60	✓		
			46,6	70			
			48,1	72	✓		
			48,9	75	✓		
			53,7	85	✓		
40,3			50				
XGA	1.024 × 768	48,4	60	✓			
		56,5	70	✓			
		60,0	75	✓			
		45,0	60				
—	1.280 × 720	47,8	60				
	1.280 × 768	47,8	60				
MAC 13"	VGA	640 × 480	34,9	67		Compresión inteligente	
MAC 16"	SVGA	800 × 600	37,8	60		Superior	
		832 × 624	49,7	75			
MAC 19"	XGA	1.024 × 768	60,2	75		Compresión inteligente	





Nota

- Cuando este proyector recibe señales VGA del formato VESA 640 × 350 aparece en la pantalla "640 × 400".

DTV

Señal	Frecuencia horizontal (kHz)	Frecuencia vertical (Hz)	Soporte de HDMI
480I	15,7	60	✓
480P	31,5	60	✓
540P	33,8	60	
576I	15,6	50	✓
576P	31,3	50	✓
720P	37,5	50	✓
720P	45,0	60	✓
1035I	28,1	50	
1035I	33,8	60	
1080I	28,1	50	✓
1080I	33,8	60	✓

Solución de problemas

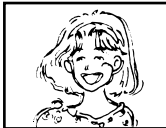
Problema	Comprobación	Página
 <p>No hay imagen o el proyector no se pone en funcionamiento.</p>	<ul style="list-style-type: none"> El cable de alimentación del proyector no está enchufado en la toma de corriente. 	28
	<ul style="list-style-type: none"> La alimentación a los aparatos conectados está desconectada. 	–
	<ul style="list-style-type: none"> El modo de entrada seleccionado está equivocado. 	29
	<ul style="list-style-type: none"> Cables mal conectados en el proyector. 	23–27
	<ul style="list-style-type: none"> La pila del mando a distancia está agotada. 	14
	<ul style="list-style-type: none"> La salida externa no ha sido establecida al conectar el ordenador notebook. 	27
	<ul style="list-style-type: none"> La tapa de la unidad de lámpara no está bien instalada. 	57, 58
 <p>No hay imagen (o ésta está muy oscura).</p>	<ul style="list-style-type: none"> Los portafiltras no están bien instalados. 	52, 53
	<ul style="list-style-type: none"> Cables mal conectados en el proyector. 	23–27
	<ul style="list-style-type: none"> “Brillantez” está ajustado al mínimo. 	43
 <p>Color desvanecido o malo.</p>	<ul style="list-style-type: none"> Los ajustes de imagen están mal hechos. Haga ajustes de “Color”, “Matiz” y “BrilliantColor™” en “Modo de imagen”. 	43
	<p>(Entrada de vídeo solamente)</p> <ul style="list-style-type: none"> El sistema de entrada de vídeo está mal ajustado. 	48
 <p>Imagen borrosa; aparece ruido.</p>	<ul style="list-style-type: none"> Ajuste el enfoque. 	30
	<ul style="list-style-type: none"> La distancia de proyección sobrepasa el margen de enfoque. 	20
	<ul style="list-style-type: none"> Hay niebla en el objetivo. Si el proyector se transporta de una habitación fría a una habitación caliente, o si se calienta súbitamente, puede crearse condensación en la superficie del objetivo y la imagen se verá borrosa. Prepare el proyector al menos una hora antes de usarse. Si se creara condensación, extraiga el cable de alimentación de la toma de alimentación y espere a que se aclare. 	–
	<p>(Entrada de ordenador solamente)</p> <ul style="list-style-type: none"> Haga los ajustes de “Sinc. fina” (Ajuste “Reloj”) Haga los ajustes de “Sinc. fina” (Ajuste “Fase”) Puede aparecer ruido dependiendo del ordenador. 	46 46 –
	<ul style="list-style-type: none"> Seleccione “Tipo de señal” en el menú “Opciones1” y cambie el tipo de señal de entrada. 	48
<p>La imagen está verde en ENTRADA5 (Componente)/ENTRADA6 (Componente).</p>		
<p>La imagen está rosa (no verde) en ENTRADA5 (RGB)/ENTRADA6 (RGB).</p>		
<p>Se oye un sonido raro desde la caja.</p>	<ul style="list-style-type: none"> Si la imagen es normal, el sonido se deberá al encogimiento de la caja debido a los cambios de temperatura de la sala. Esto no afectará al funcionamiento ni al rendimiento. 	–
<p>El indicador de mantenimiento del proyector se enciende o parpadea en rojo.</p>	<ul style="list-style-type: none"> Consulte “Indicadores de mantenimiento”. 	54

Solución de problemas (Continuación)

Problema	Comprobación	Página
La imagen está demasiado brillante y blanquecina.	<ul style="list-style-type: none"> Los ajustes de imagen están mal hechos. 	43
Cuando se selecciona INPUT 6 los niveles de negro de la imagen muestran bandas o aparecen desvanecidos	<ul style="list-style-type: none"> Seleccione el Ajuste HDMI ("Estándar" o "Mejorada") que brinde la mejor calidad de la imagen. 	48
El ventilador de refrigeración hace ruido.	<ul style="list-style-type: none"> Cuando la temperatura dentro del proyector aumenta, el ventilador de refrigeración funciona más rápido. 	8, 9 51-55
La lámpara no se enciende a pesar de encenderse el proyector.	<ul style="list-style-type: none"> El indicador de la lámpara está encendido en rojo. Cambie la lámpara. 	54, 57
La lámpara se apaga repentinamente durante la proyección.		
La imagen parpadea algunas veces.	<ul style="list-style-type: none"> Cables mal conectados al proyector o el equipo conectado funciona mal. Cambie la lámpara si pasa esto con frecuencia. 	23-27 57
La lámpara tarda mucho en encenderse.	<ul style="list-style-type: none"> La lámpara tendrá que cambiarse finalmente. Reemplace la lámpara al aproximarse el final de su vida útil. 	57
La imagen está oscura.		
No puede usarse el mando a distancia.	<ul style="list-style-type: none"> Controle el mando a distancia apuntándolo al sensor de señales del mando a distancia del proyector. El mando a distancia puede estar demasiado lejos del proyector. Si luz del sol directa o una luz fluorescente intensa se proyecta sobre el sensor de señales del mando a distancia del proyector, coloque el proyector donde no sea afectado por luz intensa. 	15
		<ul style="list-style-type: none"> Las pilas pueden estar agotadas o insertadas incorrectamente. Asegúrese de que las pilas están insertadas correctamente o inserte pilas nuevas.

Esta unidad está equipada con un microprocesador. Su rendimiento puede verse afectado adversamente por un funcionamiento incorrecto o por interferencias. Si pasa esto, desenchufe la unidad y vuelva a enchufarla después de más de 5 minutos.

Información de servicio (Para los EE.UU.)

Para la ubicación del Centro de Servicio Sharp Autorizado más cercano, o para obtener información literaria, accesorios, suministros o asistencia al cliente, sírvase llamar al 1-800-BE-SHARP (1-800-237-4277) o visite el sitio Web de SHARP (<http://www.sharppusa.com>).

Especificaciones

Tipo de producto	Proyector
Modelo	DT-510
Sistema de vídeo	NTSC3.58/NTSC4.43/PAL/PAL-M/PAL-N/PAL-60/SECAM/DTV480I/DTV480P/DTV540P/DTV576I/DTV576P/DTV720P/DTV1035I/DTV1080I/DTV1080I-50
Método de visualización	Procesador DLP® Tamaño del panel: 0,62" Método de accionamiento: Procesamiento digital de luz (DLP®) Número de puntos: 921.600 puntos (1280 [H] × 720 [V])
Objetivo	Objetivo zoom de 1–1,15×, F2,4–2,6, f = 19,0–21,9 mm
Lámpara de proyección	Lámpara de 220 W CC
Señal de entrada componente(ENTRADA1/2)	Conector RCA Y: 1,0 Vp-p, sincronización negativa, 75 Ω terminado P _B (Cb): 0,7 Vp-p, 75 Ω terminado P _R (Cr): 0,7 Vp-p, 75 Ω terminado
Señal de entrada de S-vídeo (ENTRADA3)	Miniconector DIN de 4 contactos Y (señal de luminancia): 1,0 Vp-p, sincronización negativa, 75 Ω terminado C (señal de crominancia): Ráfaga 0,286 Vp-p, 75 Ω terminado
Señal de entrada de vídeo (ENTRADA4)	Conector RCA: VIDEO, vídeo compuesto, 1,0 Vp-p, sincronización negativa, 75 Ω terminado
Señal de entrada ordenador RGB/Componente (ENTRADA5)	Miniconector D-sub de 15 contactos Entrada analógica tipo RGB separado/sincronización en verde: 0–0,7 Vp-p, positivo, 75 Ω terminado SEÑAL DE SINCRONIZACIÓN HORIZONTAL: Nivel TTL (positivo/negativo) SEÑAL DE SINCRONIZACIÓN VERTICAL: Lo mismo que arriba
Señal de entrada HDMI (ENTRADA6)	Terminal HDMI (solamente señal de vídeo)
Resolución horizontal	720 líneas de TV (DTV720P)
Frecuencia vertical	45–85 Hz
Frecuencia horizontal	15–70 kHz
Reloj de píxeles	12–85 MHz
Tensión nominal	100–240 V CA
Corriente de entrada	3,1 A
Frecuencia nominal	50/60 Hz
Consumo	303 W (Ajuste de lámpara "Brillantez")/ 234 W (Ajuste de lámpara "Eco + Silencio") con CA 100 V 293 W (Ajuste de lámpara "Brillantez")/ 228 W (Ajuste de lámpara "Eco + Silencio") con CA 240 V
Consumo (en espera)	4 W (100 V CA) – 5 W (240 V CA)* ¹
Disipación térmica	1.140 BTU/hora (Ajuste de lámpara "Brillantez")/ 1.100 BTU/hora (Ajuste de lámpara "Eco + Silencio") con CA 100 V 880 BTU/hora (Ajuste de lámpara "Brillantez")/ 860 BTU/hora (Ajuste de lámpara "Eco + Silencio") con CA 240 V
Temperatura de funcionamiento	41 °F a 95 °F (+5 °C a +35 °C)
Temperatura para guardar el proyector	–4 °F a 140 °F (–20 °C a +60 °C)
Caja	Plástico
Frecuencia de portadora de I/R	38 kHz
Dimensiones (aproximadas)	12 13/32" × 4 19/64" × 11 1/32" (315 (An) × 109 (Al) × 280 (Prof) mm) (cuerpo principal solamente) 12 13/32" × 4 47/64" × 11 37/64" (315 (An) × 120 (Al) × 294 (Prof) mm) (incluyendo pata de ajuste y partes salientes)
Peso (aproximado)	8,8 lbs. (4,0 kg)
Piezas de recambio	Mando a distancia, cable de alimentación para EE.UU., Canadá, etc., manual de manejo

*¹ Cuando el Modo de ESPERA está ajustado en "Eco"

Como parte de la política de mejoras continuas, SHARP se reserva el derecho de realizar cambios en el diseño y especificaciones para la mejora del producto sin previo aviso. Los valores indicados que especifican el rendimiento son valores nominales de los aparatos de producción. Puede haber algunas desviaciones de estos valores en los aparatos individuales.

Índice alfabético

Abertura de admisión de aire	11, 12, 51	Indicador de lámpara	54
Accesorios	10	Lámpara	10, 56
Accesorios opcionales	10	Mando a distancia	13
Accesorios suministrados	10	Matiz	43
Ajuste de imagen	43	Modo de ESPERA	50
AJUSTE GEOMÉTRICO	34	Modo de imagen	38, 43
Ajuste HDMI	48	Modo PRY	19, 49
Ajuste luz	45	Modo de ventilador	50
Ajuste RS-232C	50	Modos ENTRADA 1 – 6	29
Anillo de enfoque	30	Modos especiales	46
Anillo del zoom	30	Nitidez	43
Azul	43	Palanca HEIGHT ADJUST	30
BARRA LATERAL	36, 37	Pata de ajuste trasera	31
Botón AUTO SYNC	46	Pilas R-03	14
Botón ENTER	41	Posición horizontal	46
Botón FREEZE	38	Posición vertical	46
Botón IRIS	38	Progresivo	44
Botón KEYSTONE	32	PUNTO POR PUNTO	37
Botón LIGHT	13	Relación de aspecto	36
Botón MENU	41	Reloj	46
Botón ON	28	Rojo	43
Botón PICTURE MODE	38	Salida de escape	12, 51
Botón RESIZE	36	Saturación	44
Botón RETURN	41	Sensor de señales del mando a distancia	15
Botón RGB/COMP	48	Sinc. auto.	
Botón STANDBY	29	(Ajuste de sincronización automática)	46
Botón STANDBY/ON	28, 29	Sincronización fina	46
Botones de ajuste	41	Sistema de vídeo	48
Botones INPUT	29	Sobreexploración	47
Brillantez	43	Subtítulo	47
BrilliantColor™	43	Tamaño de imagen (pantalla) y distancia de proyección	20
C.M.S.	44	Tapa del objetivo	11
Cable de alimentación	28	Temp Clr (Temperatura de color)	44
Cambio de la lámpara	56, 57	Temporizador de la lámpara (Dur)	49
Cambio de tamaño	36, 37	Terminal INPUT 1	23
Color	43	Terminal INPUT 2	23
Comprobación de la señal de entrada	46	Terminal INPUT 3	24
Conector estándar de seguridad		Terminal INPUT 4	24
Kensington	12, 13	Terminal INPUT 5	25, 27
Contraste	43	Terminal INPUT 6	26
Corrección de distorsión trapecial	32	Tono	44
DNR	45	Unidad de lámpara	57
EXTENSIÓN	36, 37	Valo	44
Fase	46	Visualización en pantalla	48
Filtros de polvo	52	Zócalo de CA	28
Fondo	48	ZOOM DE CINE	36, 37
Función de desconexión automática	49		
H&V E.TRAPEC.	35		
Idioma			
(idioma de visualización en pantalla)	50		
Indicador de aviso de temperatura	54		

SHARP[®]
SHARP CORPORATION

Printed in China
Imprimé en Chine
Impreso en China
Impresso na China
TINS-C783WJZZ
06P11-CH-NG