

SHARP®

XV-Z20000/ DT-5000

PROJECTOR
PROJECTEUR
PROYECTOR
PROJETOR

OPERATION MANUAL
MODE D'EMPLOI
MANUAL DE MANEJO
MANUAL DE OPERAÇÃO

ENGLISH

FRANÇAIS

ESPAÑOL

PORTUGUÊS

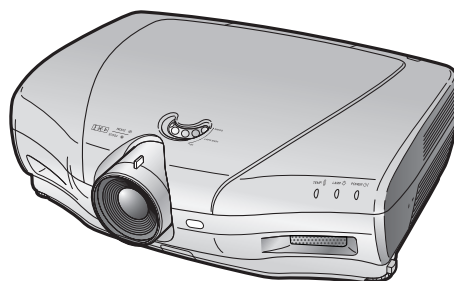
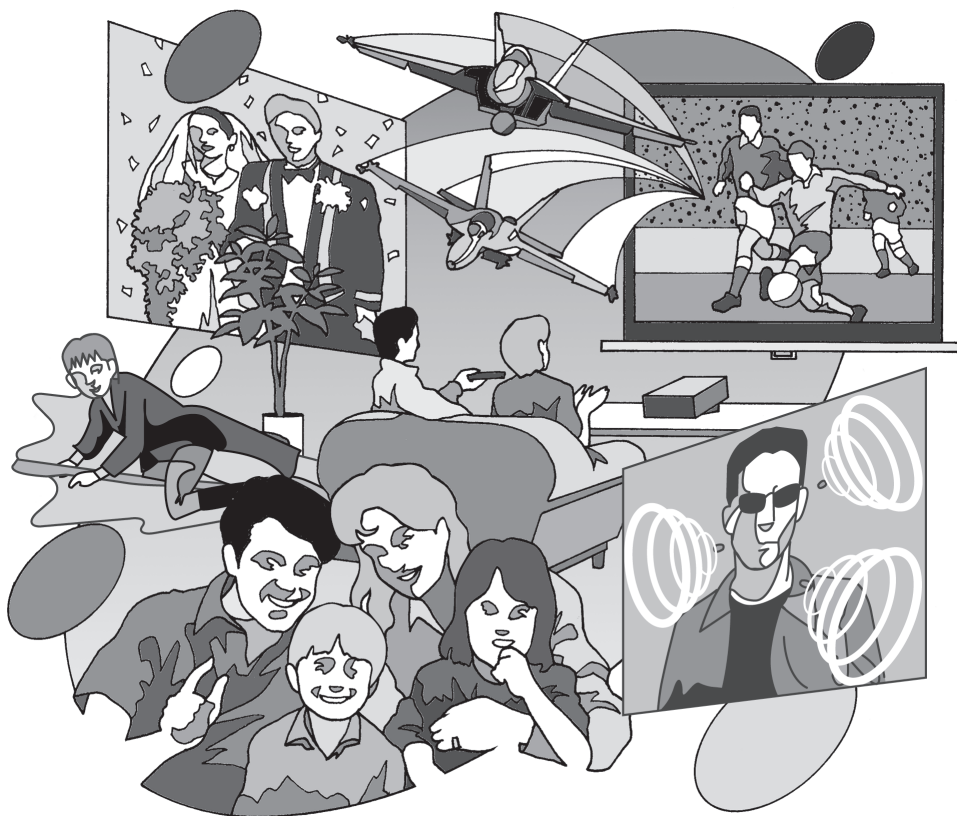

Introduction

REMARQUE IMPORTANTE

- Pour vous aider à retrouver votre projecteur en cas de perte ou de vol, veuillez noter le numéro de série, inscrit sur le panneau de fond du projecteur, et conserver soigneusement cette information.
- Avant de recycler l'emballage, vérifiez convenablement son contenu en vous reportant à la liste "Accessoires fournis" de la page 4.

N° de modèle : **XV-Z20000/DT-5000**

N° de série :

AVERTISSEMENT:



Source de lumière de grande intensité. Ne pas fixer les yeux sur le faisceau lumineux, ne pas le regarder directement. S'assurer tout spécialement que les enfants ne fixent pas les yeux directement sur le faisceau.

AVERTISSEMENT:

Pour réduire les risques d'incendie et d'électrocution, ne pas exposer cet appareil à la pluie ou à l'humidité.

	ATTENTION RISQUE D'ÉLECTROCUTION. NE PAS RETIRER LES VIS À L'EXCEPTION DE LA VIS RÉSERVÉE À L'ENTRETIEN.	
ATTENTION : AFIN D'ÉVITER LES RISQUES D'ÉLECTROCUTION, NE PAS RETIRER LE CAPOT SUPÉRIEUR. L'APPAREIL NE CONTIENT AUCUNE PIÈCE QUE L'UTILISATEUR PUISSE REMPLACER, À L'EXCLUSION DE LA LAMPE. CONFIER TOUTE RÉPARATION À UN PERSONNEL QUALIFIÉ.		



Le symbole de l'éclair inscrit dans un triangle équilatéral est un avertissement à l'attention de l'utilisateur sur la présence, à l'intérieur du produit, de pièces non isolées soumises à une "très haute tension" pouvant provoquer une électrocution.



Le symbole du point d'exclamation, inscrit dans un triangle équilatéral, a pour objet d'appeler l'attention de l'utilisateur sur la présence, dans la documentation accompagnant le produit, d'importantes instructions concernant son mode opératoire et son entretien (réparation).

AVERTISSEMENT:

Les règles FCC stipulent que toute modification et transformation apportées à cet appareil qui ne seraient pas expressément approuvées par le fabricant peuvent entraîner, pour l'utilisateur, la perte du droit de faire fonctionner cet appareil.

ETATS-UNIS UNIQUEMENT

AVERTISSEMENT:

Le ventilateur de refroidissement de ce projecteur continue de fonctionner pendant environ 90 secondes après sa mise en mode veille. En utilisation normale, lorsque vous mettez le projecteur en mode veille, utilisez toujours le bouton STANDBY du projecteur ou le bouton STANDBY de la télécommande. Assurez-vous que le ventilateur de refroidissement s'est arrêté avant de débrancher le cordon d'alimentation.

EN UTILISATION NORMALE, N'ARRÊTEZ JAMAIS LE PROJECTEUR EN DÉBRANCHANT LE CORDON D'ALIMENTATION. SI CETTE PRÉCAUTION N'EST PAS RESPECTÉE, LA LAMPE RISQUE DE DURER MOINS QUE PRÉVU.

INFORMATION

Les tests effectués sur cet appareil ont montré qu'il est conforme aux limites fixées pour les appareils numériques de classe B en vertu de la section 15 du Règlement du FCC, destinées à apporter une protection raisonnable contre des interférences dommageables en cas de fonctionnement dans un environnement résidentiel. Cet appareil génère, utilise et peut émettre de l'énergie de fréquence radio. S'il n'est pas installé et utilisé conformément aux instructions du mode d'emploi, il peut occasionner des interférences dommageables dans les communications radio. Il est possible que l'utilisation de cet appareil dans une zone résidentielle occasionne des interférences. Si cet appareil provoque effectivement des interférences à réception radio ou télévisée – ce que l'on peut déterminer en mettant celui-ci successivement sous et hors tension – il est recommandé à l'utilisateur de tenter de mettre fin à cette interférence en prenant une ou plusieurs des mesures suivantes:

- Réorientation ou déplacement de l'antenne réceptrice.
- Augmentation de la distance de séparation entre l'appareil et le récepteur.
- Connexion de l'appareil à une prise dont le circuit est différent de celui auquel est connecté le récepteur.
- Consultation d'un revendeur ou d'un technicien radio/TV expérimenté pour assistance.

ETATS-UNIS UNIQUEMENT

Déclaration de conformité

PROJECTEUR SHARP, MODÈLE XV-Z20000/DT-5000

Cet appareil est conforme à la section 15 du règlement du FCC. Le fonctionnement est soumis aux conditions suivantes: (1) Cet appareil ne doit pas provoquer des interférences nuisibles et (2) cet appareil doit accepter toutes les interférences reçues, y compris des interférences pouvant provoquer un fonctionnement indésirable.

Responsable :

SHARP ELECTRONICS CORPORATION
Sharp Plaza, Mahwah, New Jersey 07430-2135
TEL : 1-800-BE-SHARP (1-800-237-4277)

ETATS-UNIS UNIQUEMENT

MISE AU REBUT DE L'APPAREIL

Ce projecteur comporte des soudures plomb-étain, et une lampe sous pression contenant une faible quantité de mercure. La mise au rebut de ces matériaux peut être réglementée en raison de considérations environnementales. Pour la mise au rebut ou le recyclage, veuillez consulter la réglementation locale ou si vous habitez les Etats-Unis d'Amérique, l'Electronics Industry Alliance : www.eiae.org.

Précautions liées au remplacement de la lampe

Reportez-vous à la section "En ce qui concerne la lampe", page 48.

Ce projecteur SHARP est doté d'une puce DLP®. Ce panneau très sophistiqué contient 2.073.600 pixels (micromiroirs). Comme pour tout appareil électronique de haute technologie comme les téléviseurs grand écran, systèmes vidéo et caméras vidéo, il existe certaines tolérances acceptables auxquelles cet appareil doit se conformer.

Cette unité comprend des pixels inactifs dans les limites des tolérances pouvant se traduire par l'apparition de points inactifs sur l'image à l'écran. Ceci n'a aucune incidence sur la qualité de l'image, ni la durée de vie de l'unité.

- Le logo DLP®, le médaillon DLP® et BrilliantColor™ sont des marques de Texas Instrument.
- Microsoft® et Windows® sont des marques déposées de Microsoft Corporation aux Etats-Unis et/ou dans d'autres pays.
- PC/AT est une marque déposée de International Business Machines Corporation aux Etats-Unis.
- Macintosh® est une marque déposée de Apple Computer, Inc. aux Etats-Unis et/ou dans d'autres pays.
- HDMI, le logo HDMI et High-Definition Multimedia Interface sont des marques de commerce ou des marques déposées de HDMI Licensing LLC.
- Tous les autres noms de produits ou société sont des marques de commerce ou des marques déposées de leur société respective.
- Certains circuits intégrés utilisés dans ce produit font l'objet de secrets de fabrication appartenant à Texas Instruments. Il est donc interdit de copier, de modifier, d'adapter, de traduire, de distribuer, d'étudier la conception, de démonter ou de décompiler leur contenus.

Table des matières

Préparation

Présentation	
Table des matières	3
Accessoires.....	4
MESURES DE SÉCURITÉ IMPORTANTES.....	5
Noms et fonctions des composants.....	8
Utilisation de la télécommande	11
Insertion des piles	11
Plage d'utilisation	11
Démarrage rapide	
Démarrage rapide.....	12

Installation

Installation du projecteur.....	14
Installation du projecteur	14
Installation classique (projection de face)	14
Mode de projection (PRJ)	15
Installation au plafond	15
Taille d'image (écran) et distance de projection	16

Connexions

Exemples de câbles de connexion	17
Connexion à un appareil vidéo.....	18
Connexion à un ordinateur	23
Commande du projecteur à partir d'un ordinateur.....	24

Utilisation

Utilisation de base

Dés/activation du projecteur.....	25
Branchement du cordon d'alimentation.....	25
Activation du projecteur.....	25
Désactivation du projecteur (Mise en mode veille du projecteur)	26
Projection d'image	27
Changement du mode d'entrée.....	27
Réglage de l'image projetée	27
Utilisation avec la télécommande.....	29
Réglage du paramètre Iris	29
Réglage du contraste	29
Réglage de l'intensité lumineuse.....	29
Pour figer une image dynamique	29
Sélection du mode d'image.....	29
Sélection de la taille d'écran	30
Mode redimensionnement.....	30

Fonctionnalités pratiques

Éléments de barre de menus	32
Utilisation de l'écran de Menu.....	34
Sélection des menus (réglages)	34
Réglage d'image (menu "Image").....	36
Sélection du mode image.....	36
Réglage de l'image.....	36
Sélection de la position Gamma	37
Réglage du paramètre Iris	37
Réglage de la lampe.....	37
Utilisation des fonctionnalités avancées.....	37
Réglage des couleurs.....	37
Réglage BrilliantColor™	38
Sélection du mode progressif.....	38
Sélection du mode film.....	38
Réduction numérique du bruit (DNR)	38

Réduction du bruit de moustique (MNR).....	38
Régler le contrôle dévoiler	39
Réglage Contraste automat.	39
Réinitialisation de tous les élément de réglage	39
Réglage de Gamma (menu "Gamma")	40
Sélection de la position Gamma	40
Réglage de Gamma	40
Réglage d'image d'ordinateur (menu "Sync.fine")	41
Réglage de l'image d'ordinateur	41
Définition des modes spéciaux	41
Vérification du signal d'entrée.....	41
Sync. Automat. (réglage Sync. Automat.)	41
Utilisation du menu "Options".....	42
Réglage de la position d'image	42
Réglage de la taille verticale de l'affichage (paramètre S-titre)	42
Réglage d'Overscan	42
Réglage niveau blanc/niveau noir	43
Extinction de la DEL	43
Vérification de la durée de vie de la lampe	43
Réglage de l'affichage à l'écran.....	43
Définition du système vidéo.....	43
Définition du type de signal.....	44
Réglage de l'espace couleur	44
Réglage de la gamme dynamique	44
Sélection de l'image d'arrière-fond	44
Réglage du mode économie	44
Sélection de la vitesse de communication (RS-232C).....	45
Réglage du mode ventilation	45
Retournement/inversion des images projetées	45
Rétablissement des paramètres par défaut	45
Autre fonction	45
Sélection de la Langue d'affichage à l'écran.....	45

Référence



Annexe

Voyants d'entretien/Entretien.....	46
En ce qui concerne la lampe	48
Lampe	48
Précaution au sujet de la lampe.....	48
Remplacement de la lampe.....	48
Retirer et placer la lampe.....	49
Remise de la minuterie de la lampe à zéro.....	50
Raccordements des broches	51
Spécifications et réglage des commandes RS-232C	52

Spécifications du terminal de télécommande avec câble.....	59
Tableau de compatibilité avec un ordinateur	60
Dépannage.....	61
Information relative au service (Pour les Etats-Unis)	62
Spécifications	63
Dimensions	64
Index	65
GARANTIE LIMITÉE (POUR CANADA SEULEMENT)	66

Accessoires

Accessoires fournis

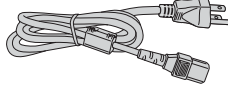
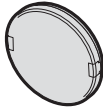
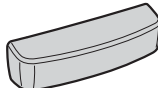
 <p>Télécommande</p> <ul style="list-style-type: none">• RRMCGA500WJSA pour XV-Z20000• RRMCGA500WJSB pour DT-5000	 <p>Deux piles AA</p>	 <p>Cordon d'alimentation (6' (1,8 m)) QACCD A007WJPZ</p>
 <p>Cache pour objectif (joint) PCAPH1056CESA</p>	 <p>Cache connectique</p> <ul style="list-style-type: none">• GCOVAB677WJKA pour XV-Z20000• GCOVAB677WJKB pour DT-5000	MODE D'EMPLOI

Accessoires en option

■ Lampe	AN-K20LP
■ Câble 3 RCA vers D-Sub 15 broches (9'10" (3,0 m))	AN-C3CP2
■ Adaptateur DVI vers D-Sub 15 broches (7,9" (20 cm))	AN-A1DV
■ Câble DVI (9'10" (3,0 m))	AN-C3DV

Remarque

- Certains accessoires optionnels peuvent ne pas être disponible dans certaines régions. Pour plus d'informations à ce sujet, consulter votre revendeur de projecteur Sharp autorisé ou service après-vente le plus proche.

Marques utilisées dans ce mode d'emploi

 **Info** Indique des consignes de sécurité pour l'utilisation du projecteur.

 **Remarque** Indique des informations supplémentaires pour l'installation et l'utilisation du projecteur.

- Dans ce mode d'emploi, la représentation des illustrations et des écrans a été simplifiée par souci de clarté, par conséquent, elle peut différer légèrement de l'apparence réelle

Pour référence ultérieure

Entretien

➔ P. 46 et 47

Dépannage

➔ P. 61 et 62

Index

➔ P. 65

MESURES DE SÉCURITÉ IMPORTANTES

ATTENTION: Veuillez lire toutes ces instructions avant de faire fonctionner ce produit et les conserver pour toutes consultations ultérieures.

L'électricité peut être utilisée pour beaucoup de fonctions utiles. Ce produit a été conçu et fabriqué pour assurer une utilisation en toute sécurité. CÉPENDANT, TOUTE UTILISATION INCORRECTE PEUT CAUSER UNE ÉLECTROCUTION OU DÉCLENCHER UN INCENDIE. Pour éviter de contourner les dispositifs de sécurité incorporés à ce produit, veuillez respecter les règles de base suivantes pour son installation, utilisation et entretien.

1. Lire les instructions

Avant d'utiliser l'appareil, veuillez lire les instructions de sécurité et d'emploi.

2. Conservez les instructions

Les instructions de sécurité et d'emploi doivent être soigneusement conservées pour référence ultérieure.

3. Respectez les avertissements

Tous les avertissements apposés sur l'appareil ou notés dans le mode d'emploi doivent être respectés.

4. Suivre les instructions

Toutes les instructions de fonctionnement et d'emploi doivent être scrupuleusement suivies.

5. Nettoyage

Débranchez la prise secteur de l'appareil avant de le nettoyer. N'utilisez pas de liquides ou aérosols de nettoyage. Utilisez uniquement un chiffon humide pour nettoyer l'appareil.

6. Options

N'utilisez pas d'option non conseillée par le fabricant de l'appareil qui pourrait présenter le moindre risque.

7. Eau et humidité

N'utilisez pas cet appareil près d'un point d'eau, — à proximité d'une baignoire, d'un lavabo, d'un évier ou dans un sous-sol humide par exemple.

8. Accessoires

Ne déposez pas l'appareil sur un support instable. L'appareil risque de tomber et de causer des blessures graves à un enfant ou un adulte et d'être sérieusement endommagé. Utilisez uniquement les types de support conseillés par le fabricant ou vendus avec l'appareil. La fixation de l'appareil à un accessoire doit être conforme aux instructions du fabricant et doit être réalisée au moyen des pièces conseillées par le fabricant.

9. Transport

L'ensemble appareil et chariot doit être manœuvré avec soin. Tout arrêt brutal, effort excessif ou inégalité du sol risque d'entraîner le renversement du chariot et la chute de l'appareil.



10. Ventilation

Les orifices et découpes pratiqués sur le coffret sont destinés à assurer la ventilation de l'appareil afin d'obtenir un fonctionnement fiable et d'éviter les surchauffes. Ces ouvertures ne doivent pas être obstruées en plaçant par exemple l'appareil sur un lit, un canapé, un tapis et toute autre surface similaire. L'appareil ne doit pas être installé dans un meuble, bibliothèque ou étagères si la ventilation adéquate ne peut être assurée et les instructions du fabricant respectées.

11. Sources d'alimentation

Cet appareil ne doit être alimenté qu'à partir du type de source indiqué sur la plaquette signalétique. Au moindre doute concernant le type de source disponible, contactez le revendeur de l'appareil ou la compagnie d'électricité. Dans le cas d'appareils fonctionnant sur pile ou autre source que le secteur, reportez-vous au mode d'emploi.

12. Mise à la terre et polarisation

Ce produit est équipé d'un des types de prise suivant. Si la prise mâle du câble d'alimentation ne correspond pas à celle du secteur, contactez un électricien pour la remplacer. N'utilisez pas la prise sans la sécurité supplémentaire offerte par ce type de prise.

- Type de prise à deux fils (secteur).
- Type de prise à trois fils (secteur) avec une borne de mise à la masse.
Cette dernière ne s'en fiche que dans une prise du secteur adéquate.

13. Protection du cordon d'alimentation

Faites passer le câble d'alimentation de façon à ce qu'il ne puisse pas être abîmé, piétiné, écrasé par un meuble ou tout objet lourd; examinez soigneusement le cheminement du câble d'alimentation entre la prise du secteur et l'entrée de l'appareil.

14. Orage

Par mesure de protection complémentaire, débranchez le câble d'alimentation de la prise du secteur dès que survient un orage ou encore lorsque l'appareil ne va pas être utilisé pendant une longue période. Ainsi, l'appareil ne sera pas exposé à une surtension éventuelle du secteur due à la foudre.

15. Surcharge

Évitez de surcharger les prises du secteur murales ou intégrées ainsi que les rallonges car cela risque de provoquer un incendie ou une électrocution.

16. Introduction d'objets étrangers ou de liquide

N'essayez pas d'introduire des objets dans les ouvertures de l'appareil car ceux-ci risquent d'entrer en contact avec les composants soumis à des hautes tensions et provoquer un incendie ou une électrocution. Éviter d'asperger ou de renverser le moindre liquide sur l'appareil.

17. Réparation

Ne tentez aucune réparation de cet appareil par vous-même car l'ouverture ou le retrait du boîtier expose des composants soumis à des hautes tensions qui présentent des risques importants d'électrocution. S'adresser à un technicien qualifié pour toute réparation.

18. Dégâts entraînant une réparation

Dans les cas suivants, débranchez le câble d'alimentation et faites vérifier ou réparer l'appareil par du personnel qualifié:

- Le câble d'alimentation ou sa fiche est endommagé.
- Un liquide a été renversé sur l'appareil ou un objet étranger a été introduit dans l'appareil.
- L'appareil a été exposé à la pluie ou à l'eau.
- L'appareil ne fonctionne pas normalement bien que les instructions du mode d'emploi aient été respectées. N'utilisez pas d'autres commandes que celles mentionnées dans ce document car toute action risque d'endommager l'appareil et d'entraîner, le plus souvent, l'intervention coûteuse d'un technicien qualifié afin de rétablir les conditions normales de fonctionnement.
- L'appareil est tombé ou a été endommagé d'une manière ou d'une autre.
- Les performances de l'appareil se sont nettement dégradées et un entretien semble nécessaire.

19. Pièces de rechange

Si une pièce doit être remplacée, assurez-vous auprès du service de réparation que le remplacement sera effectué avec une pièce prescrite par le fabricant ou ayant des caractéristiques identiques. Des pièces de rechange non autorisées pourraient causer un incendie, une électrocution ou d'autres dangers.

20. Contrôle de sécurité

À la fin de toute intervention d'entretien ou de réparation, demandez au technicien d'effectuer les vérifications de sécurité pour déterminer si le produit est en état de fonctionnement correct.

21. Montage mural ou au plafond

Ce produit doit être monté sur un mur ou au plafond uniquement de la manière recommandée par le fabricant.

22. Chaleur

Cet appareil doit être placé loin des sources de chaleur telles que les radiateurs, accumulateurs de chaleur, poêles et autres appareils produisant de la chaleur (y compris les amplificateurs).

Observez les précautions suivantes lors de l'installation du projecteur.

Précaution quant à la lampe

- Danger potentiel de débris de verres en cas de rupture de la lampe. Si la lampe rompt, contactez le revendeur de projecteur Sharp autorisé ou le service après-vente le plus proche pour remplacement.

Voir "En ce qui concerne la lampe" à la page 48.

Précaution quant à l'installation du projecteur

- Pour un entretien minimum et pour préserver une qualité d'image élevée, SHARP recommande que ce projecteur soit installé dans un endroit sans humidité, poussière, ni fumée de cigarette. Lorsque le projecteur est soumis à ces environnements, les entrée et sortie d'air et l'objectif doivent être nettoyés plus souvent. Tant que le projecteur est nettoyé régulièrement, l'utilisation dans ce type d'environnement ne réduira pas la durée d'utilisation globale de l'unité. Le nettoyage des pièces internes ne doit être confié qu'à votre revendeur de projecteur Sharp autorisé ou service après-vente le plus proche.

N'installez pas le projecteur dans des endroits en plein soleil ou exposés à une forte lumière.

- Placez l'écran de façon à ce qu'il ne soit pas en plein soleil ou sous l'éclairage direct de la pièce. La lumière tombant directement sur l'écran fait déteindre les couleurs, rendant le visionnement difficile. Fermez les rideaux et atténuez les lumières si vous installez l'écran dans une pièce ensoleillée ou lumineuse.

Précaution d'installation du projecteur

- Placez le projecteur sur un endroit plat dans la plage de réglage (± 5 degrés) du pied de réglage.

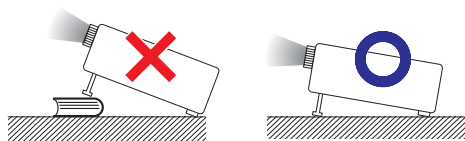

- Après acquisition du projecteur, une faible odeur peut s'échapper de l'orifice d'aération lorsque l'appareil est mis sous tension la première fois. Ceci est normal et ne constitue pas un dysfonctionnement. Elle disparaîtra après utilisation du projecteur.

Lorsque vous utilisez le projecteur en haute altitude comme à la montagne (à une altitude de 4.900 pieds environ (1.500 mètres) ou plus)

- Lorsque vous utilisez le projecteur en haute altitude où l'air est raréfié, réglez "Mode Ventilation" sur "Élevé". Omettre de procéder à ce réglage peut avoir une incidence sur la longévité du système optique.

Avertissement à propos de la mise en place du projecteur en hauteur

- Lors de la mise en place du projecteur en hauteur, veillez à l'immobiliser avec soin pour éviter des blessures corporelles dues à la chute du projecteur.

Ne soumettez pas le projecteur à une forte secousse et/ou vibration.

- Protégez l'objectif pour ne pas frapper ou endommager sa surface.

Reposez vos yeux de temps en temps.

- Regarder continuellement un écran pendant de longues heures peut se traduire par une tension de l'œil. Veillez à reposer vos yeux de temps en temps.

Évitez les endroits aux températures extrêmes.

- La température de service du projecteur est de 41°F à 95°F (+5°C à +35°C).
- La température de rangement du projecteur est de -4°F à 140°F (-20°C à +60°C).

Ne bloquez pas les orifices d'admission et de sortie d'air.

- Laissez au moins 11 ¹³/₁₆ pouces (30 cm) d'espace entre l'orifice de sortie d'air et le mur ou l'obstacle le plus proche.
- Veillez à ce que les orifices d'admission et de sortie d'air ne soient pas obstrués.
- Si le ventilateur de refroidissement est bouché, un circuit de protection mettra automatiquement le projecteur en mode veille pour éviter une surchauffe. Ceci n'est pas le signe d'un dysfonctionnement. (Voir page 46.) Débranchez le cordon d'alimentation du projecteur de la prise murale et attendez au moins 10 minutes. Placez le projecteur là où les orifices d'admission et de sortie d'air ne sont pas bloqués, rebranchez le cordon d'alimentation et mettez sous tension le projecteur. Ceci ramènera le projecteur à sa condition d'opération normale.
- Lors de la mise sous tension du projecteur, le ventilateur de refroidissement fonctionne pendant un moment pour abaisser la température interne. Débranchez le cordon d'alimentation après que le ventilateur de refroidissement s'arrête. La durée de fonctionnement du ventilateur de refroidissement dépendra des circonstances et de la température interne.

Précaution quant à l'utilisation du projecteur

- Lorsque vous utilisez le projecteur, veillez à ne pas le soumettre à un fort impact et/ou des vibrations sous peine de l'endommager. Prenez le plus grand soin avec l'objectif. Avant de déplacer le projecteur, veillez à débrancher le cordon d'alimentation de la prise murale et débrancher tous les autres câbles qui y sont raccordés.
- Ne transportez pas le projecteur en le tenant par l'objectif.
- Lorsque vous rangez le projecteur, replacez le cache pour objectif. (Voir page 8).
- Ne placez pas le projecteur en plein soleil, ni à proximité d'une source de chaleur. Car ceci pourrait décolorer le coffret ou déformer le boîtier plastique.

Autre équipement raccordé

- Lors du raccordement d'un ordinateur ou d'un autre équipement audio-visuel au projecteur, procédez aux raccordements APRÈS avoir débranché le cordon d'alimentation du projecteur de la prise murale et mis hors tension l'équipement à raccorder.
- Veuillez lire les modes d'emploi du projecteur et de l'équipement à raccorder pour les instructions sur le raccordement.

Utilisation du projecteur dans d'autres pays

- La tension d'alimentation et la forme de la fiche peuvent varier selon la région et le pays où vous utilisez le projecteur. Lors de l'utilisation du projecteur à l'étranger, veillez à utiliser un cordon d'alimentation approprié au pays dans lequel vous vous trouvez.

Fonction de contrôle de température



- Si le projecteur se met à chauffer suite à des problèmes d'installation ou de blocage des entrée et sortie d'air, "X" et "TEMP." s'illumineront dans le coin inférieur gauche de l'image. Si la température ne cesse d'augmenter, la lampe s'éteindra, le voyant d'alerte de température sur le projecteur clignotera, et au bout d'une période de refroidissement de 90 secondes, le projecteur passera en mode veille. Reportez-vous à "Voyants d'entretien/Entretien" à la page 46 pour de plus amples détails.

Info

- Le ventilateur de refroidissement régule la température interne et sa performance est automatiquement contrôlée. Le bruit du ventilateur peut varier pendant l'utilisation du projecteur suite à des changements dans la vitesse du ventilateur. Ceci n'est pas le signe d'un dysfonctionnement.
- Ne débranchez pas le cordon d'alimentation pendant la projection ou le fonctionnement du ventilateur de refroidissement sous peine d'endommager l'unité suite à une augmentation de la température interne, puisque le ventilateur de refroidissement s'arrêtera également.

Noms et fonctions des composants

Les numéros  renvoient aux pages auxquelles l'article correspondant est présenté dans ce mode d'emploi.

Projecteur

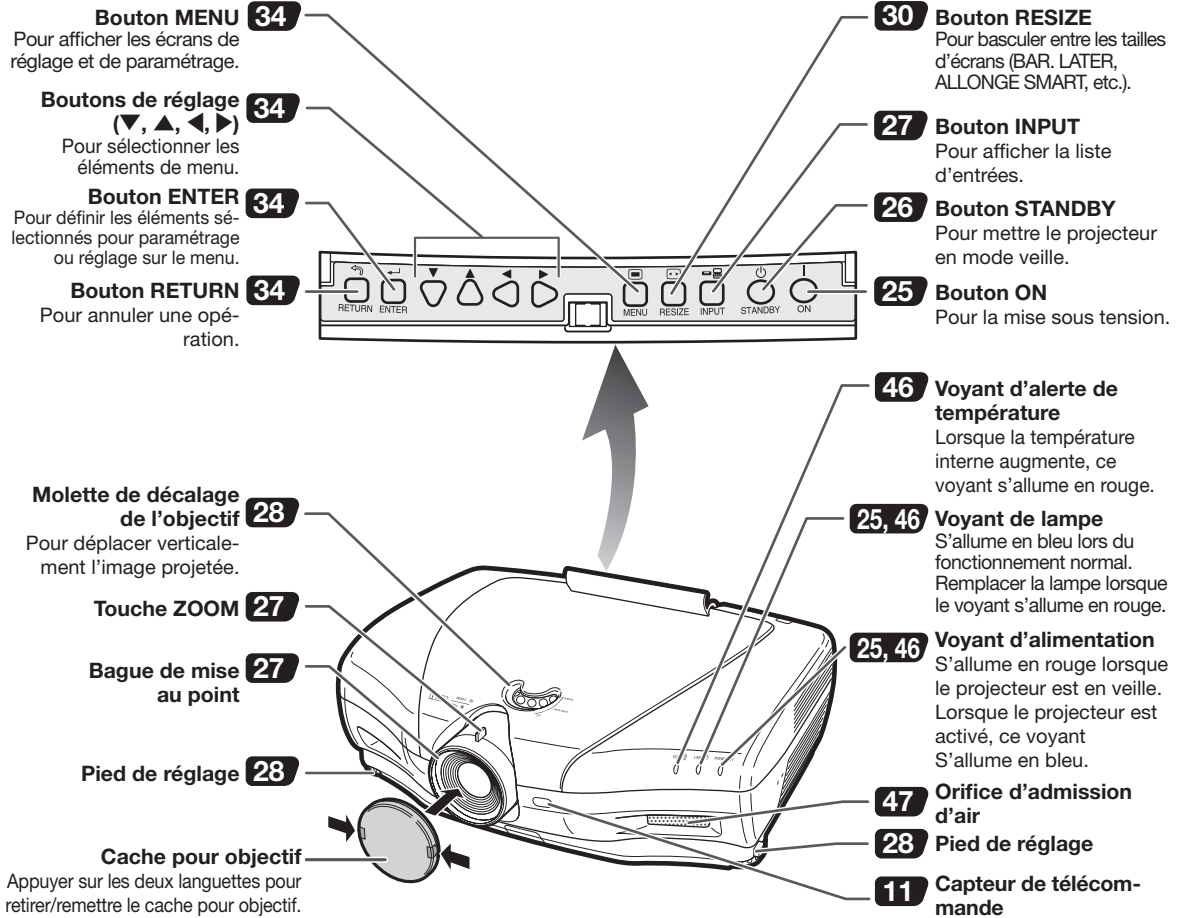

Utilisation du cache connectique

Lorsque le projecteur est utilisé sur un bureau, en position surélevée ou au plafond, le cache connectique (fourni) permet de masquer les câbles de connexion.

Fixation du cache connectique

- ① Aligner le crochet du cache connectique sur le trou d'insertion du crochet à l'arrière du projecteur.
- ② Appuyer dans le sens de la flèche sur le crochet pour fixer le cache connectique sur le projecteur.
- ③ Insérer le cache connectique dans la rainure de montage du projecteur en poussant du bout des doigts, vers l'extérieur, sur les languettes situées dans le cache connectique.

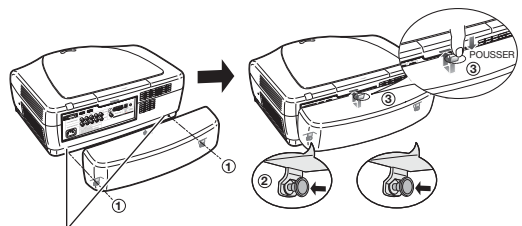

Retirer le capuchon en caoutchouc du corps du projecteur et fixer les attaches.

Projecteur (Vu de l'arrière)

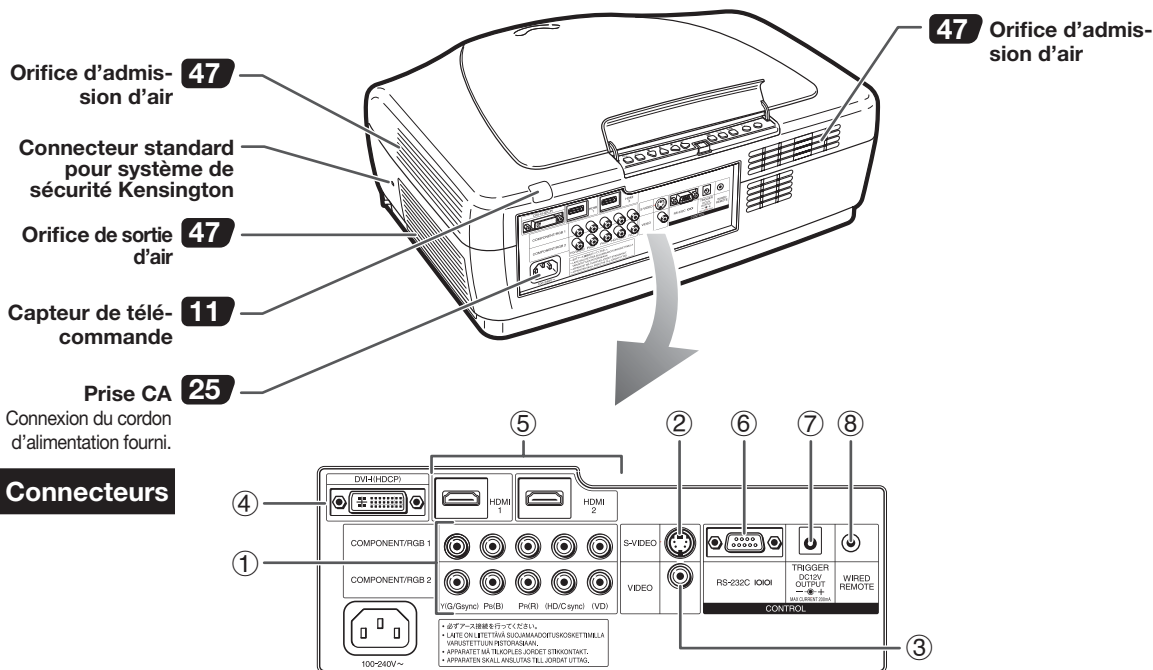

Connecteur	Description	Page
①	Connecteurs COMPONENT/RGB 1, 2 Connexion d'un appareil vidéo doté d'une sortie composantes (lecteur DVD, etc.) ou d'un ordinateur doté d'une sortie RVB analogique.	20, 21
②	Connecteur S-VIDEO Connexion d'un appareil doté d'une sortie S-VIDEO (lecteur DVD, VCR, etc.).	22
③	Connecteur VIDEO Connexion d'un appareil vidéo dépourvu de sortie S-video.	22
④	Connecteur DVI Connexion d'un appareil vidéo doté d'une sortie DVI (lecteur DVD, décodeur DTV, ordinateur, etc.).	18-20, 23
⑤	Connecteurs HDMI 1, 2 Connexion d'un appareil vidéo doté d'une sortie HDMI.	18
⑥	Connecteur RS-232C Connexion d'un ordinateur pour commander le projecteur.	24
⑦	Connecteur TRIGGER Lorsque le projecteur mis est sous tension, un signal de commande (12V CC) est transmis par cette sortie. Si un écran à commande électrique ou tout autre appareil compatible y est connecté, cela permet de l'allumer en même temps que le projecteur.	—
⑧	Entrée de commande câblée WIRED REMOTE Connexion câblée de la télécommande lorsque le projecteur ne reçoit pas les signaux de télécommande.	10

Utilisation du cadenas Kensington

- Ce projecteur est doté d'un connecteur standard pour système de sécurité Kensington tel que le Câble Sécurisé MicroSaver Kensington. Se reporter aux informations accompagnant ce système de sécurité pour savoir comment l'utiliser pour protéger le projecteur.

Noms et fonctions des composants (suite)

Les numéros **■** renvoient aux pages auxquelles l'article correspondant est présenté dans ce mode d'emploi.

Télécommande

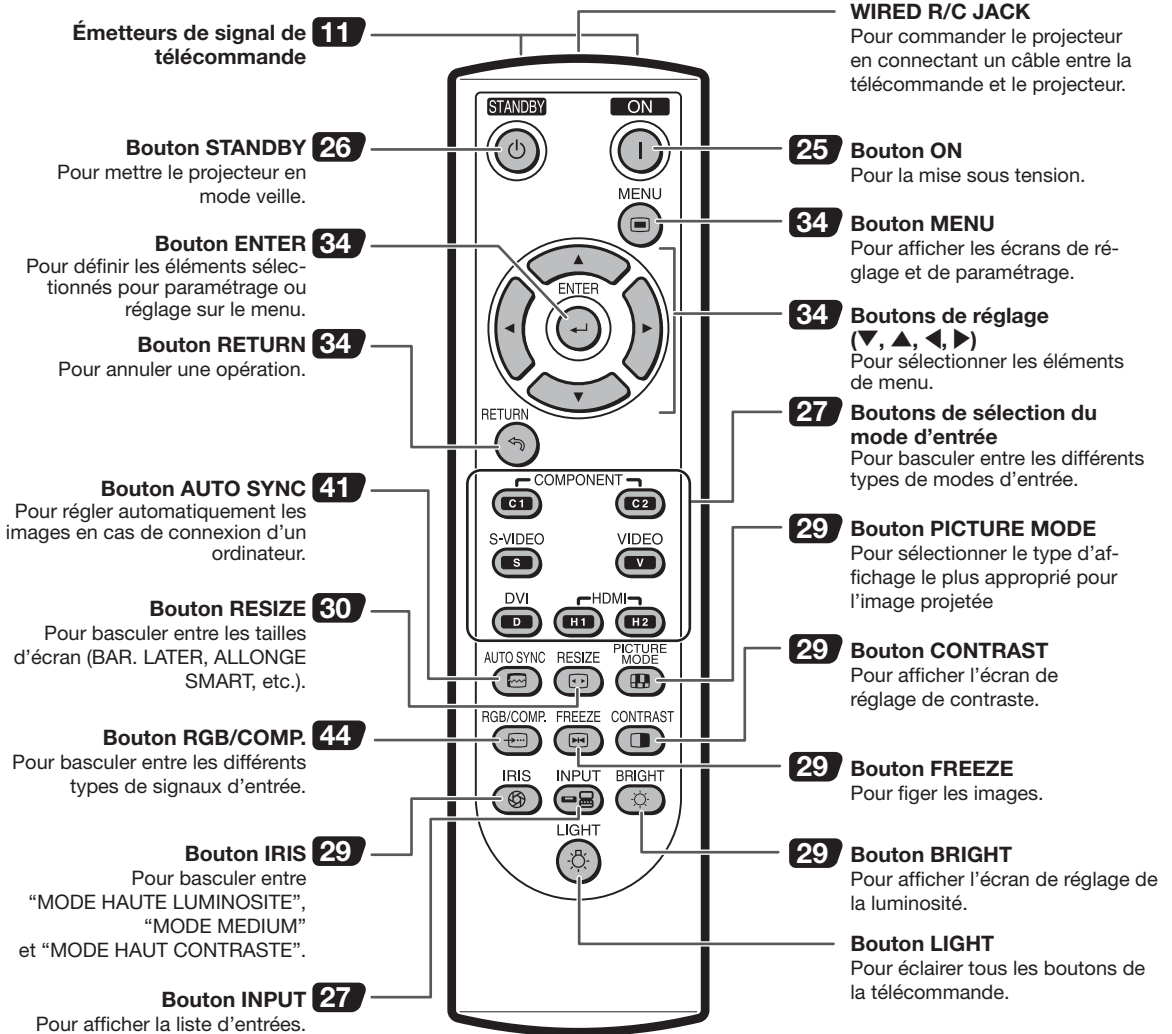

Connexion de la télécommande au projecteur

Lorsque la plage ou la position d'utilisation du projecteur ne permet d'utiliser la télécommande, raccorder un câble Mini-Jack $\varnothing 3,5$ mm (disponible dans le commerce) entre le connecteur WIRED R/C JACK situé sur le dessus de la télécommande et l'entrée de commande câblée WIRED REMOTE à l'arrière du projecteur.

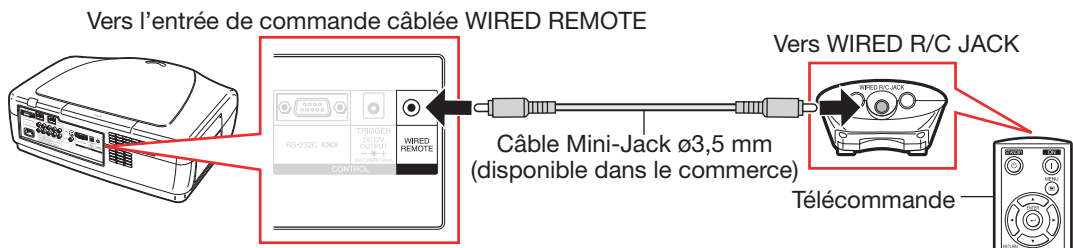

Insertion des piles

1 Enfoncer la languette du couvercle, puis le retirer dans le sens de la flèche.

2 Insérer les piles fournies et remettre en place le couvercle.

- S'assurer que les polarités correspondent avec les repères \oplus et \ominus à l'intérieur du logement des piles.
- Lors de la réinstallation du couvercle, s'assurer que le couvercle émet un "clic" avant de s'immobiliser.

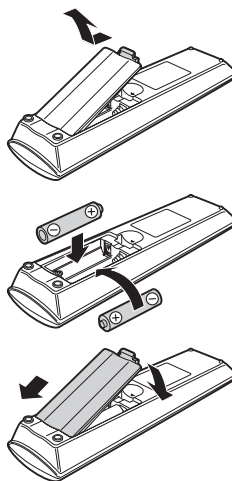

Plage d'utilisation

La télécommande peut être utilisée pour commander le projecteur dans la plage illustrée.

Remarque

- Le signal de la télécommande peut être reflété par un écran pour faciliter l'utilisation du projecteur. Cependant, la portée du signal est susceptible de varier en fonction de la nature de l'écran utilisé à ce effet.

Lors de l'utilisation de la télécommande:

- Veiller à ne pas la laisser tomber, et ne pas l'exposer à l'humidité ou aux températures élevées.
- La télécommande risque de ne pas fonctionner correctement sous une lumière fluorescente (ou néon). Auquel cas, il suffit d'éloigner le projecteur de la source de lumière fluorescente.

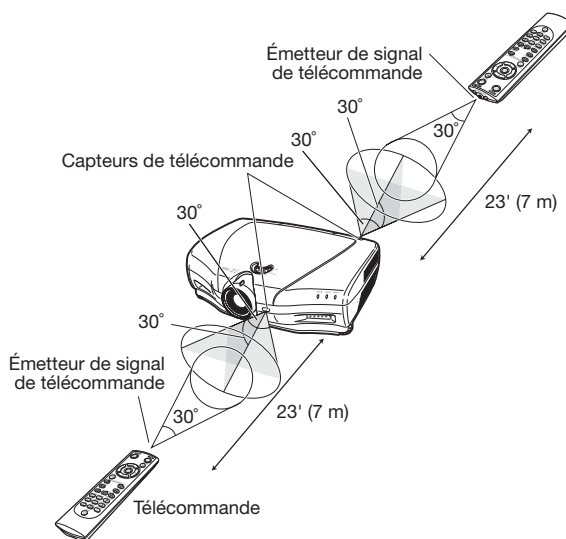

L'utilisation incorrecte des piles risque de provoquer des fuites ou leur explosion. Prendre les précautions ci-après.

⚠ Attention

- Danger d'explosion si la pile est remplacée incorrectement.
Ne remplacez qu'avec une pile de même type ou de type équivalent.
- Insérer les piles en s'assurant que les polarités coïncident avec les repères \oplus et \ominus à l'intérieur du logement des piles.
- Des piles de type différent ont des propriétés différentes qui peuvent nuire à l'appareil, par conséquent, n'utilisez pas des piles différentes.
- Ne pas utiliser de pile neuve avec des piles usagées.
Cela risque de raccourcir la durée de vie des piles neuves ou de faire fuir les piles usagées.
- Retirer les piles de la télécommande dès qu'elles sont déchargées, car elles risquent de fuir si elles ne sont pas retirées immédiatement.
Le liquide s'échappant des piles qui fuient est dangereux pour la peau, par conséquent, prendre soin de les essuyer correctement avant de les retirer à l'aide d'un chiffon.
- Les piles fournies avec ce projecteur sont susceptibles de se décharger plus ou moins vite en fonction de leur conditionnement. Veiller à les remplacer dès que possible par des piles neuves.
- Retirer les piles usagées de la télécommande lorsque la télécommande ne doit pas être utilisée pendant une période prolongée.
- Mettre au rebut les piles déchargées conformément aux lois (règles) locales en vigueur.

Démarrage rapide

Cette section se base sur un cas d'utilisation pour présenter la marche à suivre pour raccorder le projecteur à un appareil vidéo, en présentant brièvement les différentes étapes allant de la connexion à la projection de l'image. Pour plus d'informations, consultez les pages indiquées pour chaque étape.

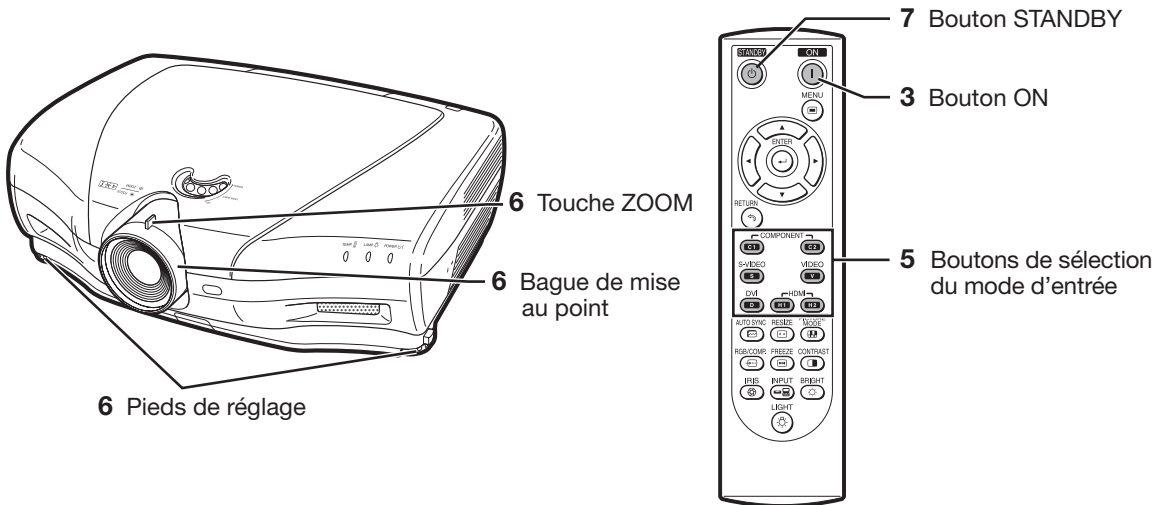

1. Placer le projecteur en face d'un écran

→ Page 14

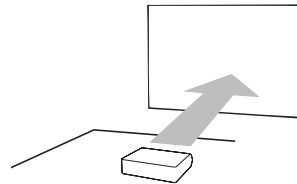

2. Connecter le projecteur à l'appareil vidéo et brancher le cordon d'alimentation sur la prise CA du projecteur

→ Pages 18 à 25

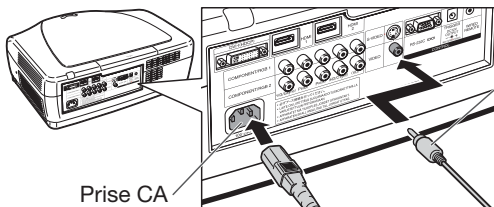

Connecter la sortie audio de l'appareil à l'entrée audio de l'installation vidéo à l'aide d'un câble audio.

3. Retirer le cache pour objectif et mettre le projecteur sous tension

→ Page 25

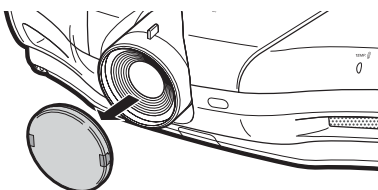

En dirigeant la télécommande vers le projecteur, appuyer sur le bouton ① ON.



4. Mettre sous tension l'appareil vidéo et lancer la lecture

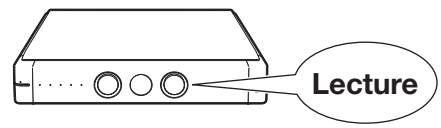

5. Sélectionner le mode d'entrée → Page 27

Appuyer sur le bouton VIDEO de la télécommande pour sélectionner le mode d'entrée "VIDEO".



• Appuyer sur / / / / / / sur la télécommande pour changer le mode d'entrée.

6. Régler l'angle, la mise au point et le zoom du projecteur → Pages 27, 28

1. La mise au point s'effectue en faisant tourner la bague de mise au point.

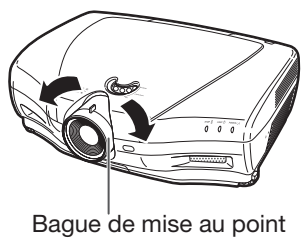

Bague de mise au point

2. Le zoom se règle par le biais de la touche zoom.

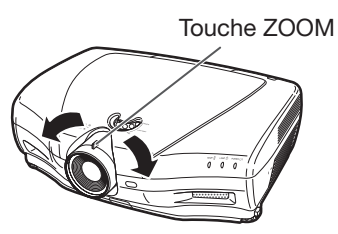

Touche ZOOM

3. L'angle du projecteur se règle à l'aide des pieds de réglage. Pour régler la position verticale de l'image projetée, utiliser la molette de décalage de l'objectif.

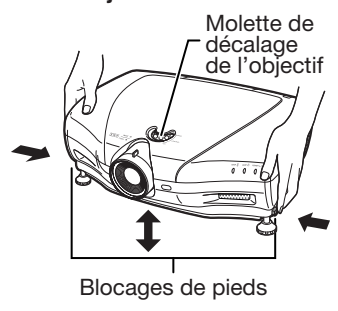

Molette de décalage de l'objectif

Blocages de pieds

7. Désactiver le projecteur → Page 26

Appuyer sur STANDBY sur la télécommande, puis appuyer de nouveau sur ce bouton lors que le message de confirmation apparaît. L'appareil passe alors en mode veille.

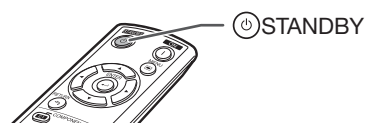

▼ Affichage à l'écran

Entrer en mode VEILLE?
Oui: Appuyez de nouveau Non: Attendez

▼
Patientez.

• Après l'arrêt du ventilateur de refroidissement, débrancher le cordon d'alimentation de la prise CA.

Installation du projecteur

Installation du projecteur

Pour obtenir une qualité d'image optimale, placer le projecteur perpendiculairement à l'écran mural, les pieds reposant sur une surface plane et de niveau.

Remarque

- La lentille du projecteur doit être centrée par rapport au milieu de l'écran. Si la ligne horizontale représentant l'axe médian de la lentille n'est pas perpendiculaire à l'écran, l'image est déformée, ce qui nuit à sa visualisation.
- Pour une image optimale, placer l'écran de manière à ce qu'il ne soit pas exposé à la lumière directe du soleil, ou de la pièce. Si l'écran est exposé directement à une source lumineuse, la réflexion de l'écran atténue les couleurs projetées, ce qui nuit à la visualisation. Fermer les rideaux et éteindre les lumières lorsque l'écran est installé dans une pièce claire ou éclairée.
- Ce projecteur n'est pas conçu pour pouvoir être utilisé avec un écran polarisant.

Installation classique (projection de face)

- Placer le projecteur à la distance de l'écran préconisée pour obtenir la taille d'image voulue.

Exemple d'installation classique

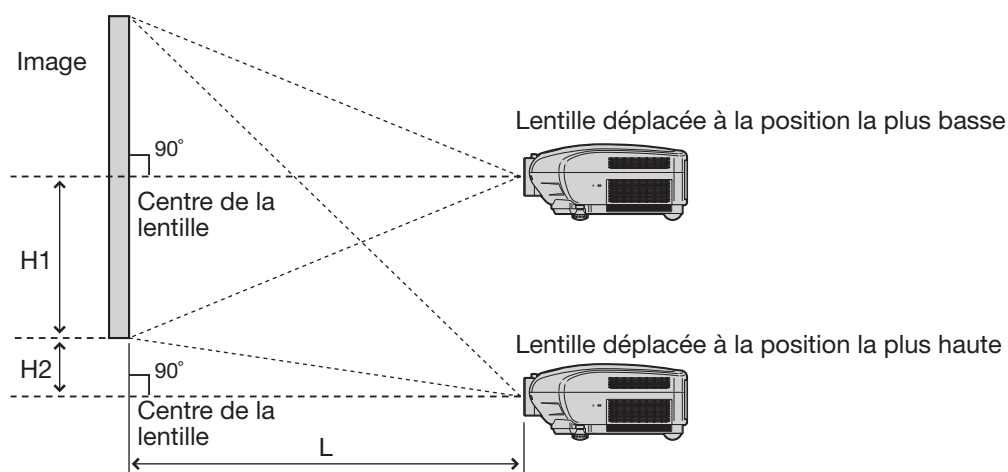

L : Distance de projection

H1: Distance du centre de la lentille au bas de l'image
(lorsque la lentille est déplacée à la position la plus basse.)

H2: Distance du centre de la lentille au bas de l'image
(lorsque la lentille est déplacée à la position la plus haute.)

Remarque

- Pour plus d'informations, consultez "Taille d'image (écran) et distance de projection" on page 16.

Mode de projection (PRJ)

Le projecteur propose 4 modes de projection, comme indiqué dans le schéma ci-après. Cela permet de choisir le mode le plus approprié pour les paramètres de projection définis. (Vous pouvez définir le Mode PRJ dans le menu "Options". Voir page 45.)

■ Posé sur une table, pour une projection de face

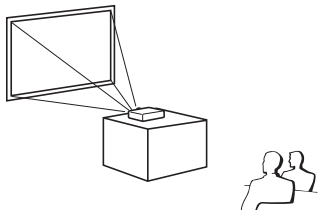

Élément de menu → "Avant"

■ Monté au plafond, pour une projection de face

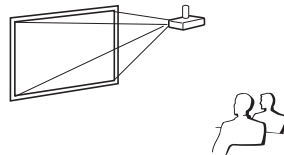

Élément de menu → "Plaf + avant"

■ Posé sur une table, pour une rétroprojection (avec un écran transparent)

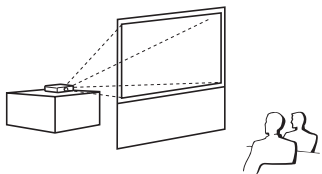

Élément de menu → "Arrière"

■ Monté au plafond, pour une rétroprojection (avec un écran transparent)

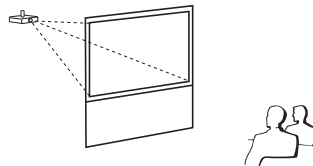

Élément de menu → "Plaf + arr."

Installation au plafond

■ Il est recommandé d'utiliser le support de montage au plafond Sharp en option pour cette installation. Avant de monter le projecteur, consulter votre revendeur de projecteur Sharp autorisé ou service après-vente le plus proche pour obtenir le support de montage au plafond (vendu séparément).

- Support de montage au plafond AN-CM250 (U.S.A. seulement).
- Support de montage au plafond AN-NV6T, avec tubes de rallonge AN-TK201 et AN-TK202 (sauf pour les U.S.A.).

■ Basculer l'affichage sur "Plaf + avant" dans le "Mode PRJ". Voir page 45 pour l'utilisation de cette fonction.

Informations sur la taille d'image projetée en fonction de la distance de projection

Pour plus d'informations, consulter "Taille d'image (écran) et distance de projection", à la page 16.

Exemple: Utilisation d'un écran large (16:9)

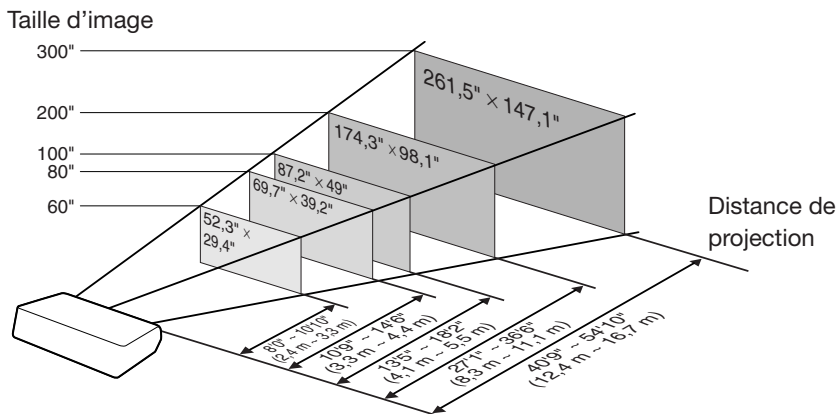

Taille d'image (écran) et distance de projection

La taille d'écran projetée varie en fonction de la distance du projecteur par rapport à l'écran. C'est pourquoi, le projecteur doit être installé de manière à obtenir une taille optimale d'image projetée à l'écran, comme indiqué dans le tableau ci-après. Les valeurs du tableau peuvent servir de référence pour l'installation du projecteur.

Utilisation d'un écran large (16:9): Pour l'affichage d'une image 16:9 sur la totalité de l'écran 16:9.

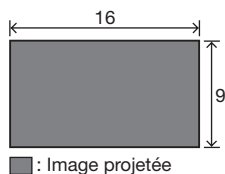

Taille d'image (écran)			Distance de projection [L]		Distance du centre de la lentille au bas de l'image [H]	
Diag. (x)	Largeur	Hauteur	Maximum [L1]	Minimum [L2]	Inférieure [H1]	Supérieure [H2]
300"	261,5" (6,6 m)	147,1" (3,7 m)	54'10" (16,7 m)	40'9" (12,4 m)	-147" (-374 cm)	0" (0 cm)
250"	217,9" (5,5 m)	122,6" (3,1 m)	45'8" (13,9 m)	33'11" (10,3 m)	-122" (-311 cm)	0" (0 cm)
200"	174,3" (4,4 m)	98,1" (2,5 m)	36'6" (11,1 m)	27'1" (8,3 m)	-98" (-249 cm)	0" (0 cm)
150"	130,7" (3,3 m)	73,5" (1,9 m)	27'4" (8,3 m)	20'3" (6,2 m)	-73" (-187 cm)	0" (0 cm)
120"	104,6" (2,7 m)	58,8" (1,5 m)	21'10" (6,7 m)	16'2" (4,9 m)	-58" (-149 cm)	0" (0 cm)
110"	95,9" (2,4 m)	53,9" (1,4 m)	20'0" (6,1 m)	14'10" (4,5 m)	-53" (-137 cm)	0" (0 cm)
100"	87,2" (2,2 m)	49" (1,2 m)	18'2" (5,5 m)	13'5" (4,1 m)	-49" (-125 cm)	0" (0 cm)
80"	69,7" (1,8 m)	39,2" (1,0 m)	14'6" (4,4 m)	10'9" (3,3 m)	-39" (-100 cm)	0" (0 cm)
60"	52,3" (1,3 m)	29,4" (0,7 m)	10'10" (3,3 m)	8'0" (2,4 m)	-29" (-75 cm)	0" (0 cm)
40"	34,9" (0,9 m)	19,6" (0,5 m)	7'2" (2,2 m)	5'3" (1,6 m)	-19" (-50 cm)	0" (0 cm)

x : Taille de l'image (diag.) (pouces) Formule de calcul de la taille de l'image par rapport à la distance de projection
 L1 : Distance de projection maximale (pieds/m) L1 = (0,05593x - 0,05550)/0,3048 (pieds) H1 = -1,2453x/2,54 (pouces)
 L2 : Distance de projection minimale (pieds/m) L2 = (0,04158x - 0,05665)/0,3048 (pieds) H2 = 0

Utilisation d'un écran classique (4:3) et projection d'une image 4:3 (mode BARRE LATÉRALE)

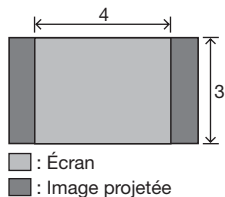

Taille d'image (écran)			Distance de projection [L]		Distance du centre de la lentille au bas de l'image [H]	
Diag. (x)	Largeur	Hauteur	Maximum [L1]	Minimum [L2]	Inférieure [H1]	Supérieure [H2]
250"	200" (5,1 m)	150" (3,8 m)	56'0" (17,1 m)	41'7" (12,7 m)	-150" (-381 cm)	0" (0 cm)
200"	160" (4,1 m)	120" (3,0 m)	44'9" (13,6 m)	33'2" (10,1 m)	-120" (-305 cm)	0" (0 cm)
150"	120" (3,0 m)	90" (2,3 m)	33'6" (10,2 m)	24'10" (7,6 m)	-90" (-229 cm)	0" (0 cm)
120"	96" (2,4 m)	72" (1,8 m)	26'9" (8,2 m)	19'10" (6,1 m)	-72" (-183 cm)	0" (0 cm)
110"	88" (2,2 m)	66" (1,7 m)	24'6" (7,5 m)	18'2" (5,5 m)	-66" (-168 cm)	0" (0 cm)
100"	80" (2,0 m)	60" (1,5 m)	22'3" (6,8 m)	16'6" (5,0 m)	-60" (-152 cm)	0" (0 cm)
80"	64" (1,6 m)	48" (1,2 m)	17'9" (5,4 m)	13'2" (4,0 m)	-48" (-122 cm)	0" (0 cm)
60"	48" (1,2 m)	36" (0,9 m)	13'4" (4,1 m)	9'10" (3,0 m)	-36" (-91 cm)	0" (0 cm)

x : Taille de l'image (diag.) (pouces) Formule de calcul de la taille de l'image par rapport à la distance de projection
 L1 : Distance de projection maximale (pieds/m) L1 = (0,06845x - 0,05550)/0,3048 (pieds) H1 = -1,524x/2,54 (pouces)
 L2 : Distance de projection minimale (pieds/m) L2 = (0,05089x - 0,05665)/0,3048 (pieds) H2 = 0

Utilisation d'un écran classique (4:3): Pour l'affichage d'une image 16:9 sur toute la largeur horizontale de l'écran 4:3.

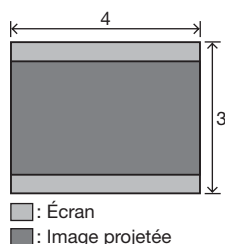

Taille d'image (écran)			Distance de projection [L]		Distance du centre de la lentille au bas de l'image [H]	
Diag. (x)	Largeur	Hauteur	Maximum [L1]	Minimum [L2]	Inférieure [H1]	Supérieure [H2]
250"	200" (5,1 m)	150" (3,8 m)	41'11" (12,8 m)	31'1" (9,5 m)	-112" (-286 cm)	0" (0 cm)
200"	160" (4,1 m)	120" (3,0 m)	33'6" (10,2 m)	24'10" (7,6 m)	-90" (-229 cm)	0" (0 cm)
150"	120" (3,0 m)	90" (2,3 m)	25'1" (7,6 m)	18'7" (5,7 m)	-67" (-171 cm)	0" (0 cm)
120"	96" (2,4 m)	72" (1,8 m)	20'0" (6,1 m)	14'10" (4,5 m)	-54" (-137 cm)	0" (0 cm)
110"	88" (2,2 m)	66" (1,7 m)	18'4" (5,6 m)	13'7" (4,1 m)	-49" (-126 cm)	0" (0 cm)
100"	80" (2,0 m)	60" (1,5 m)	16'8" (5,1 m)	12'4" (3,8 m)	-45" (-114 cm)	0" (0 cm)
80"	64" (1,6 m)	48" (1,2 m)	13'3" (4,1 m)	9'10" (3,0 m)	-36" (-91 cm)	0" (0 cm)
60"	48" (1,2 m)	36" (0,9 m)	9'11" (3,0 m)	7'4" (2,2 m)	-27" (-69 cm)	0" (0 cm)

x : Taille de l'image (diag.) (pouces) Formule de calcul de la taille de l'image par rapport à la distance de projection
 L1 : Distance de projection maximale (pieds/m) L1 = (0,05133x - 0,05550)/0,3048 (pieds) H1 = -1,143x/2,54 (pouces)
 L2 : Distance de projection minimale (pieds/m) L2 = (0,03817x - 0,05665)/0,3048 (pieds) H2 = 0











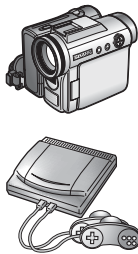
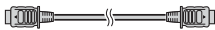

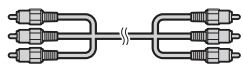

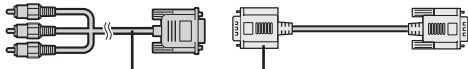
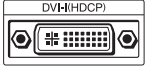
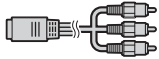

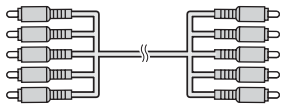

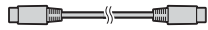
Remarque

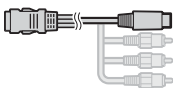
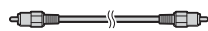
- Laisser une marge d'erreur dans les valeurs mentionnées ci-dessus.
- Lorsque la distance entre le centre de la lentille et le bas de l'image [H] est un nombre négatif, cela signifie que l'image est en dessous du centre de la lentille.

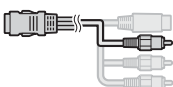
Exemples de câbles de connexion

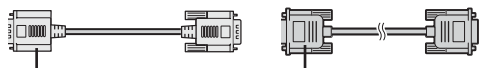
- Pour plus d'informations sur les types de connexion et de câbles, consulter le mode d'emploi de l'appareil à raccorder.
- D'autres câbles ou connecteurs que ceux décrits ci-dessus seront peut-être nécessaires.

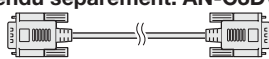
Appareil	Signal d'entrée	Câble	Connecteur sur le projecteur
Appareil audio-visuel  Caméscope/console de jeux vidéo 	Vidéo HDMI	Câble HDMI (disponible dans le commerce) 	HDMI1, 2 
	Vidéo composantes	Câble composantes (disponible dans le commerce) 	COMPONENT/RGB1, 2 
		Câble 3 RCA vers D-Sub 15 broches (vendu séparément: AN-C3CP2) Adaptateur DVI vers D-Sub 15 broches (vendu séparément: AN-A1DV)  Câble 3 RCA vers D-Sub 15 broches Adaptateur DVI vers D-Sub 15 broches	DVI 
	Connecteur pour l'utilisation du câble dédié	Câble dédié fourni avec l'appareil connecté 	COMPONENT/RGB1, 2 
	Vidéo RVB	Câble 5 RCA RVB (disponible dans le commerce) 	COMPONENT/RGB1, 2 
	S-video	Câble S-video (disponible dans le commerce) 	S-VIDEO 
	Connecteur pour l'utilisation du câble dédié	Câble dédié fourni avec l'appareil connecté 	
	Vidéo	Câble vidéo (disponible dans le commerce) 	VIDEO 
Connecteur pour l'utilisation du câble dédié		Câble dédié fourni avec l'appareil connecté 	
Ordinateur 	Vidéo RVB	Câble RVB (disponible dans le commerce) Adaptateur DVI vers D-Sub 15 broches (vendu séparément : AN-A1DV)  Câble RVB Adaptateur DVI vers D-Sub 15 broches	DVI 
		Câble DVI (vendu séparément: AN-C3DV) 	

Connexion à un appareil vidéo

Avant d'effectuer la connexion, débrancher le cordon d'alimentation de la prise CA du projecteur et désactiver les autres appareils à connecter. Une fois toutes les connexions réalisées, activer le projecteur et les autres appareils.

Connexion d'un appareil vidéo doté d'une sortie HDMI au connecteur HDMI du projecteur

HDMI se réfère à une nouvelle interface spécifique qui permet de transmettre un signal vidéo et audio à un connecteur spécifique au moyen d'un seul câble. Comme ce projecteur ne prend pas en charge le signal audio, un amplificateur ou tout autre appareil audio devra être utilisé.

Pour la connexion vidéo, utiliser un câble compatible HDMI. L'utilisation de câbles non compatibles HDMI risque d'entraîner des dysfonctionnements.

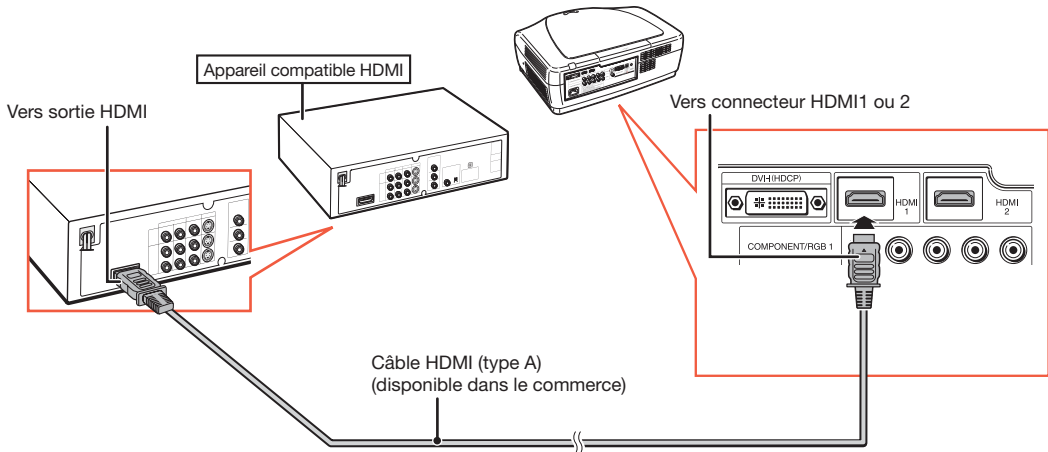

Remarque

- HDMI (High-Definition Multimedia Interface) se réfère à une norme audiovisuelle d'interface numérique capable de fournir un signal vidéo haute définition, un signal audio multicanaux, et un signal de commande bi-directionnel via un câble unique.
- Grâce à sa compatibilité avec le système HDCP (High-bandwidth Digital Content Protection), le signal vidéo numérique ne s'altère pas en cours de transmission, ce qui permet d'obtenir une image de haute qualité à partir d'une simple connexion.

Connexion d'un appareil doté d'une sortie HDMI au connecteur DVI du projecteur

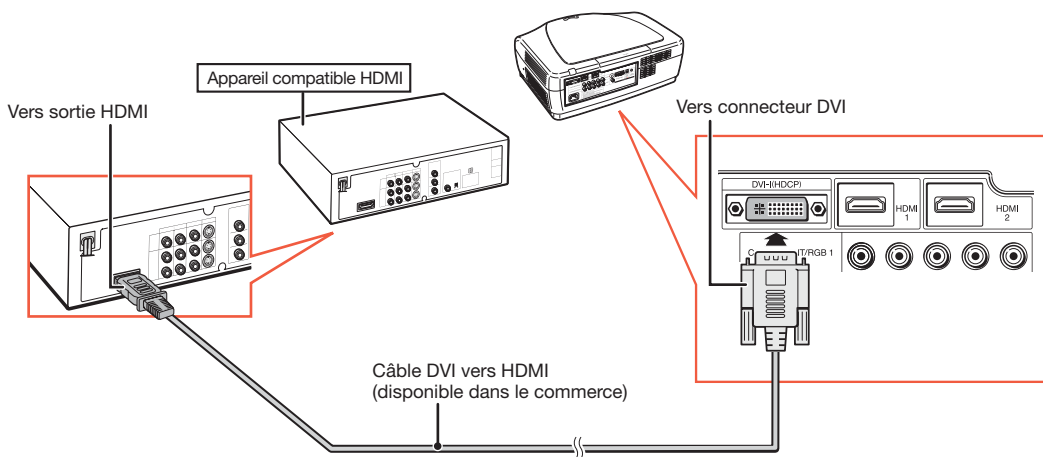

Remarque

- Lorsque le projecteur est raccordé de cette façon à l'installation vidéo, sélectionner "Type de signal" dans le menu "Options". Voir page 44.
- Lorsqu'un câble DVI vers HDMI est raccordé au connecteur HDMI, il est possible que l'image ne s'affiche pas correctement.

Connexion d'un appareil vidéo doté d'une sortie DVI au connecteur DVI du projecteur

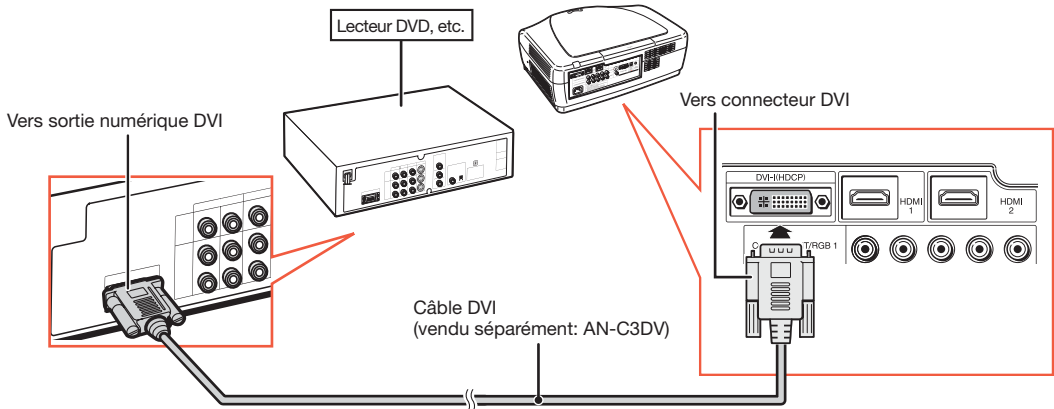

Remarque

- Lorsque le projecteur est raccordé de cette façon à l'installation vidéo, sélectionner "Type de signal" dans le menu "Options". Voir page 44.

Connexion d'un appareil vidéo doté d'une sortie composantes au connecteur DVI du projecteur

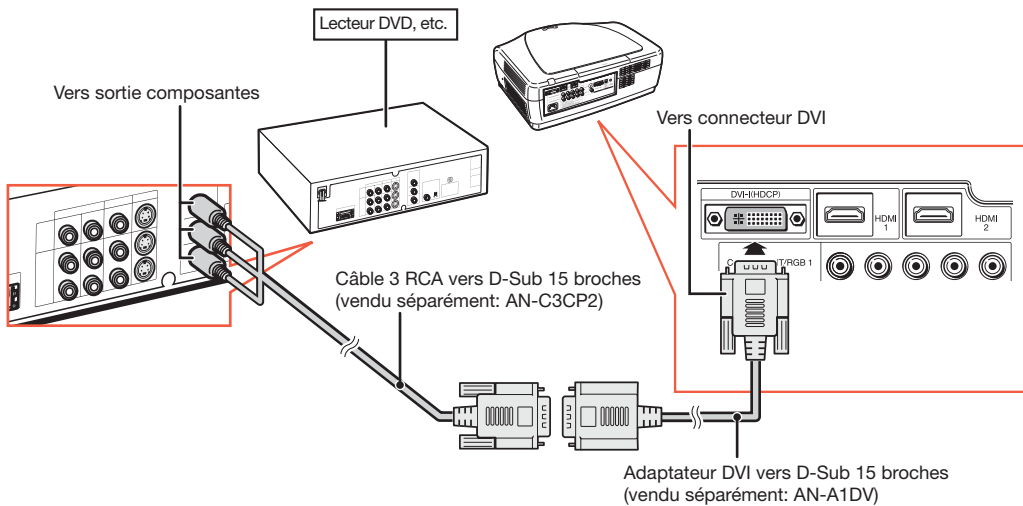

Remarque

- Lorsque le projecteur est raccordé de cette façon à l'installation vidéo, sélectionner "Type de signal" dans le menu "Options". Voir page 44.

Connexion à un appareil vidéo (suite)

Connexion d'un appareil doté d'une sortie RVB au connecteur DVI du projecteur

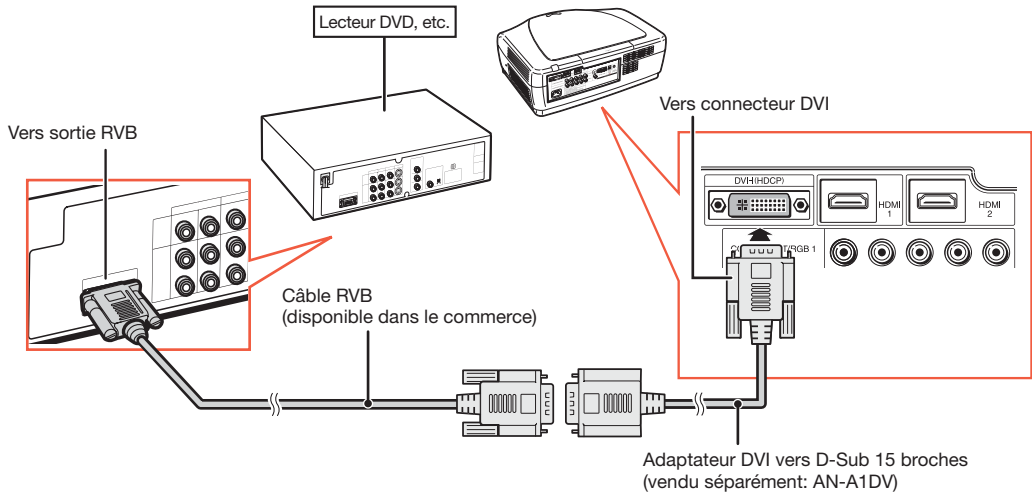

Remarque

- Lorsque le projecteur est raccordé de cette façon à l'installation vidéo, sélectionner "RVB analog." comme "Type de signal" dans le menu "Options". Voir page 44.

Connexion d'un appareil RVB aux connecteurs COMPONENT/RGB du projecteur

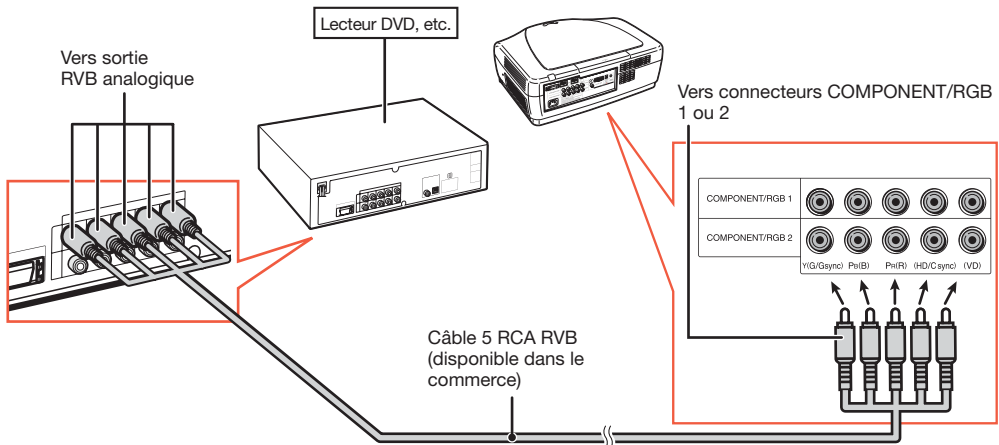

Remarque

- Les connecteurs (HD/C sync) et (VD) peuvent être utilisés en fonction des caractéristiques de l'appareil RVB à connecter au projecteur. Lire le manuel d'utilisation de l'appareil RVB en question pour plus de plus amples détails.

Connexion d'un appareil vidéo doté d'une sortie composantes aux connecteurs COMPONENT/RGB du projecteur

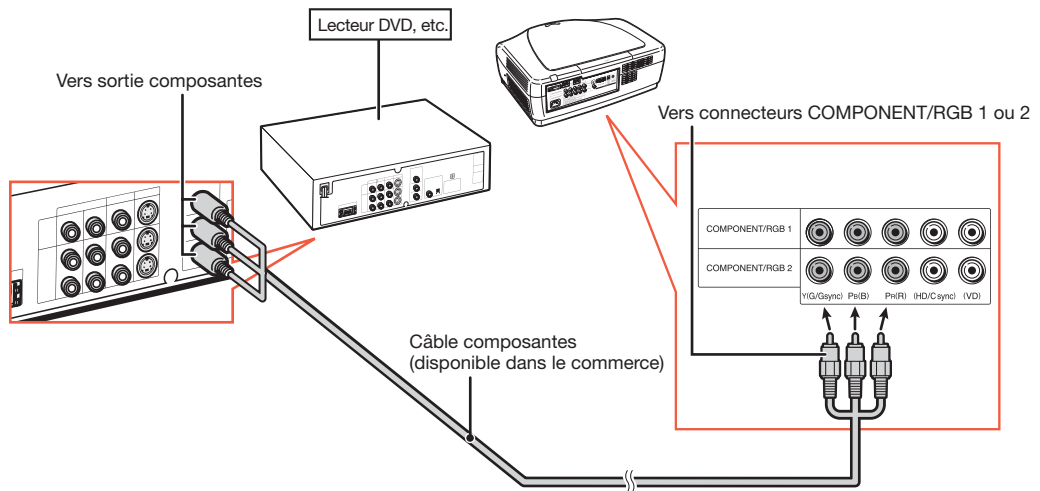

Connexion à un appareil vidéo (suite)

Connexion à un appareil doté d'une sortie S-video.

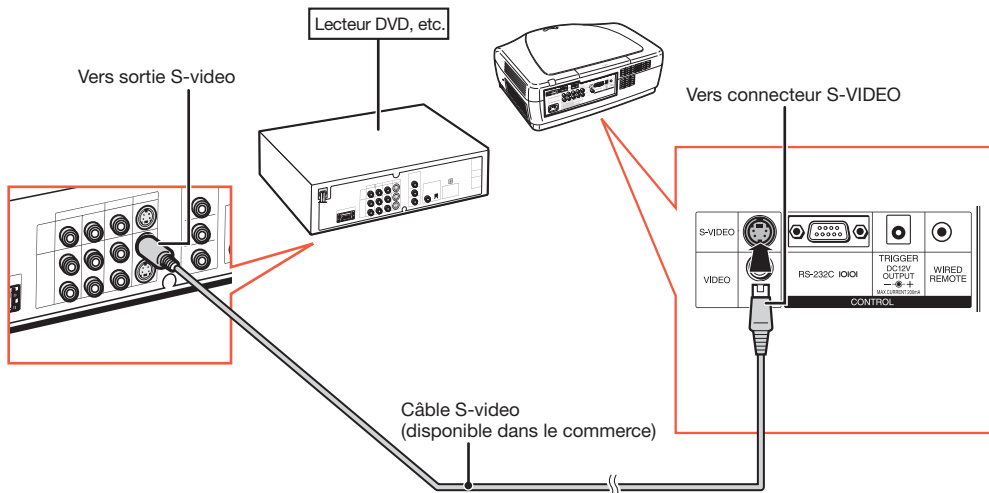

Connexion à un appareil doté d'une sortie vidéo.

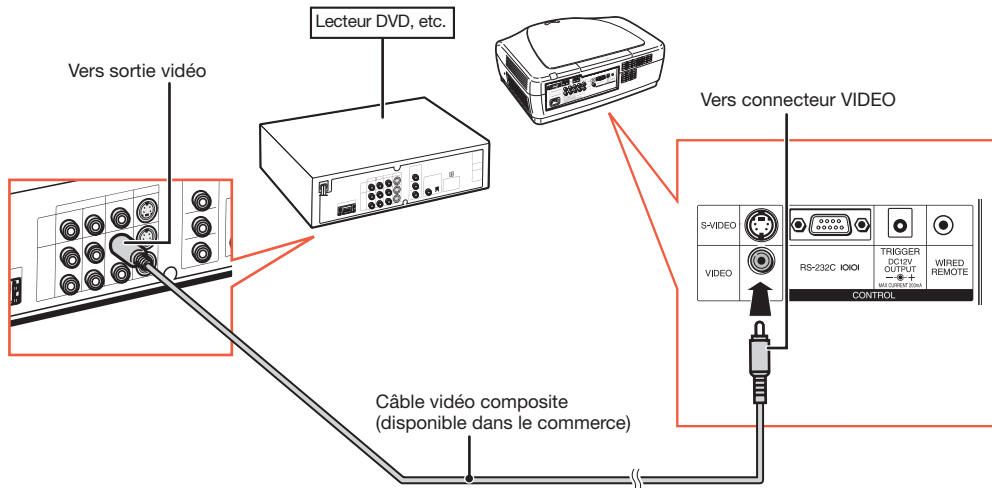

Connexion à un ordinateur

S'assurer que l'ordinateur sera le dernier appareil activé une fois toutes les connexions effectuées.

Connexion à un ordinateur à l'aide de l'adaptateur DVI vers D-Sub 15 broches et du câble RVB

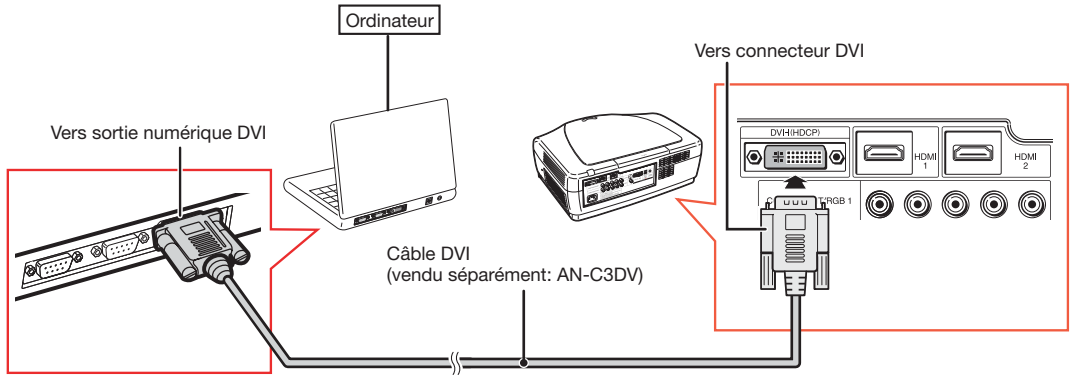

Remarque

- Lorsque le projecteur est raccordé de cette façon à l'installation vidéo, sélectionner "Type de signal" dans le menu "Options". Voir page 44.

Connexion à un ordinateur à l'aide de l'adaptateur DVI vers D-Sub 15 broches et du câble RVB

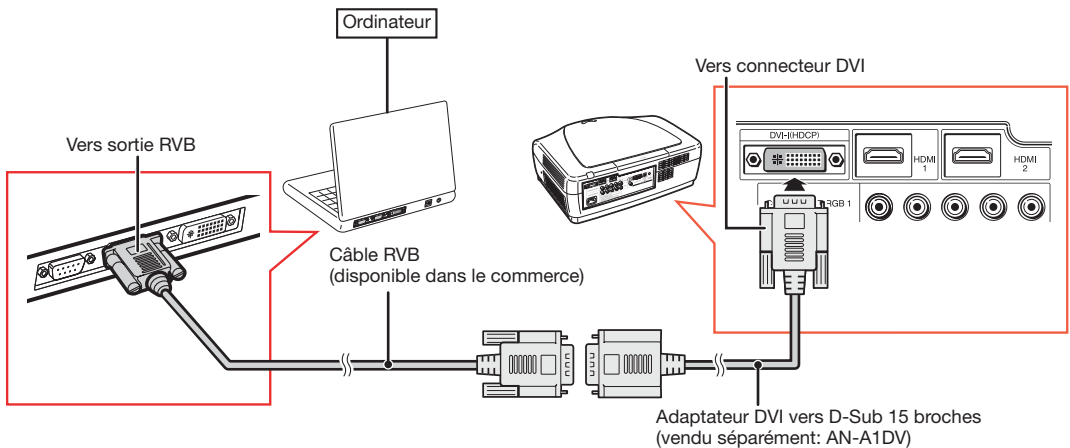

Remarque

- Lorsque le projecteur est raccordé de cette façon à l'installation vidéo, sélectionner "Type de signal" dans le menu "Options". Voir page 44.
- Consulter le "Tableau de compatibilité avec un ordinateur" à la page 60 pour obtenir la liste des signaux d'ordinateur compatibles avec le projecteur. Toute utilisation de signaux d'ordinateurs autres que ceux indiqués dans cette liste risque de rendre certaines fonctions inopérantes.
- Un adaptateur Macintosh peut être nécessaire pour pouvoir utiliser certains ordinateurs Macintosh. Contacter votre revendeur de projecteur Sharp autorisé ou service après-vente le plus proche.
- Selon l'ordinateur utilisé, l'image pourra être projetée uniquement si le port de sortie vidéo de l'ordinateur est activé. (Par exemple, sur un ordinateur SHARP Notebook, cela consiste à appuyer simultanément sur les touches "Fn" et "F5"). Se reporter aux instructions spécifiques du mode d'emploi de votre ordinateur pour en activer le port de sortie vidéo.

Commande du projecteur à partir d'un ordinateur

Lorsque le connecteur RS-232C du projecteur est connecté à un ordinateur, l'ordinateur peut être utilisé pour commander le projecteur et en vérifier l'état.

Connexion à un ordinateur à l'aide d'un câble de communication série RS-232C

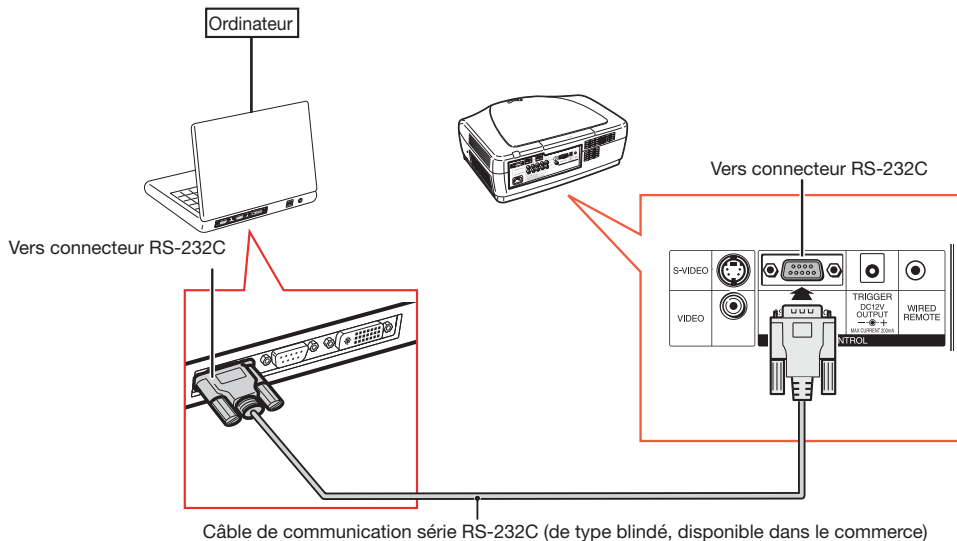

Remarque

- La liaison RS-232C peut ne pas fonctionner si votre ordinateur n'est pas correctement configuré. Consulter le mode d'emploi de votre ordinateur pour de plus amples détails.
- **Pour plus d'informations sur les spécifications RS-232C et les commandes disponibles, voir page 52.**

Info

- Ne pas connecter le câble RS-232C à un connecteur autre que le connecteur RS-232C de l'ordinateur. Cela risque d'endommager votre ordinateur ou projecteur.
- Ne pas connecter ou déconnecter un câble de communication série RS-232C de l'ordinateur s'il est sous tension. Cela risque d'endommager votre ordinateur.

Dés/activation du projecteur

Branchement du cordon d'alimentation

Brancher le cordon d'alimentation fourni sur la prise CA située à l'arrière du projecteur.

- Le voyant d'alimentation s'allume en rouge, et le projecteur passe en mode veille.

Accessoire fourni

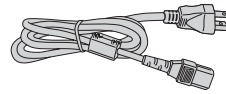

Cordon d'alimentation

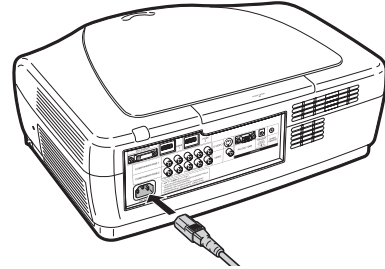

Activation du projecteur

Avant d'effectuer la procédure indiquée dans cette section, connecter les appareils à utiliser avec le projecteur. (Voir pages 18 à 25.)

Retirer le cache pour objectif et appuyer sur ON du projecteur ou ON de la télécommande.

- Le voyant d'alimentation s'allume en bleu.

Remarque

• À propos du voyant de lampe

Le voyant de lampe s'allume pour indiquer l'état de la lampe.

Bleu: La lampe est prête.

Clignotant en bleu: La lampe est en cours de préchauffage.

Rouge: La lampe s'est éteinte anormalement ou elle doit être remplacée.

- Lors de l'allumage du projecteur, un léger flottement de l'image peut être observé au cours de la première minute qui suit l'allumage de la lampe. En cours de fonctionnement, le circuit de commande de la lampe a stabilisé les caractéristiques de puissance de la lampe. Ceci est normal.

- Si le projecteur est mis en mode veille et qu'il est de nouveau activé immédiatement, la lampe peut mettre un certain temps à s'allumer.

Info

- L'anglais est la langue préréglée en usine. Pour changer la langue d'affichage à l'écran, suivez la procédure indiquée à la page 45.

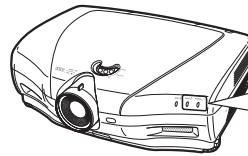

Voyant d'alimentation
Voyant de lampe

ON

STANDBY

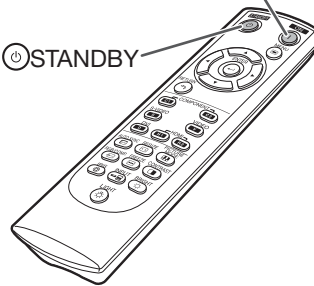

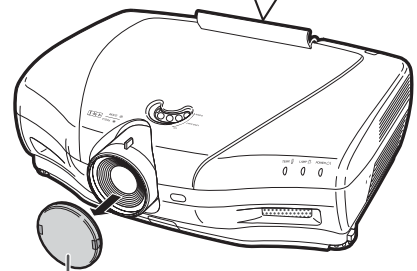
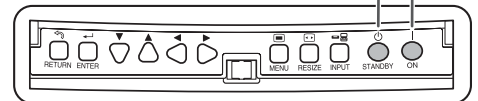

Bouton ON
Bouton STANDBY



Cache pour objectif

Désactivation du projecteur

(Mise en mode veille du projecteur)

1 Appuyer sur  STANDBY du projecteur ou  STANDBY de la télécommande, puis appuyer de nouveau sur ce bouton lorsque le message de confirmation apparaît. Le projecteur passe alors en mode veille.

2 Après l'arrêt du ventilateur de refroidissement, débrancher le cordon d'alimentation de la prise CA.

- Le voyant d'alimentation du projecteur clignote en bleu lors du refroidissement.
- Le voyant d'alimentation passe au rouge à la fin du refroidissement du projecteur.

▼ Affichage à l'écran

 Entrer en mode VEILLE?
Oui: Appuyez de nouveau Non: Attendez

▼
Patientez.

Info

- Ne pas débrancher le cordon d'alimentation en cours de projection ou lors du fonctionnement du ventilateur de refroidissement. Cela risque d'endommager le projecteur, l'arrêt du ventilateur entraînant une montée de la température interne.
- Lorsqu'un appareil tel qu'un amplificateur est connecté, veiller à désactiver cet appareil avant de désactiver le projecteur.

Projection d'image

Changement du mode d'entrée

Sélectionner le mode d'entrée approprié pour l'équipement connecté.

Appuyer sur les boutons de sélection du mode d'entrée ou **INPUT** de la télécommande pour choisir le mode d'entrée.

- Lorsque **INPUT** de la télécommande ou **INPUT** du projecteur est enfoncée, la liste d'entrées s'affiche. Une fois la liste d'entrées affichée, suivre la procédure ci-après pour changer le mode d'entrée.
 - ① Appuyer sur **INPUT** ou **▼/▲** pour sélectionner le mode d'entrée voulu.
 - ② Appuyer sur **ENTER**.
 - Si **ENTER** n'est pas enfoncée, le projecteur passe au mode d'entrée sélectionné en quelques secondes.

Remarque

- Si aucun signal n'est transmis, "PAS SIGN" s'affiche. Lorsque le projecteur reçoit un signal pour lequel il n'a pas été préprogrammé, "NON ENREG" s'affiche.

Réglage de l'image projetée

1. Mise au point (Focus)

Effectuer la mise au point à l'aide de la bague de mise au point du projecteur.

Faire tourner la bague de mise au point en observant l'image projetée de manière à effectuer la mise au point.

2. Réglage de la taille d'image

Régler la taille d'image à l'aide de la touche ZOOM du projecteur.

Actionner la touche ZOOM de manière à augmenter ou à diminuer la taille d'image.

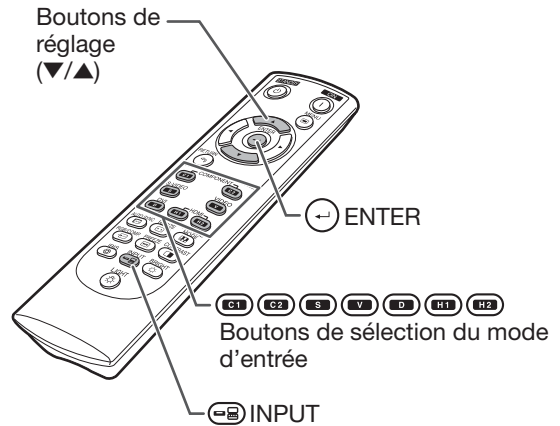

Menu de mode d'entrée

INPUT	
C1	COMPONENT 1
C2	COMPONENT 2
S	S-VIDEO
V	VIDEO
D	DVI
H1	HDMI 1
H2	HDMI 2

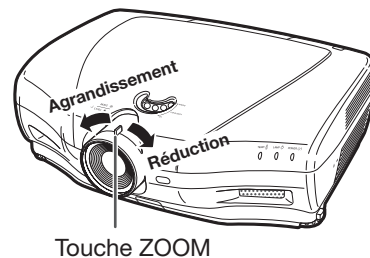
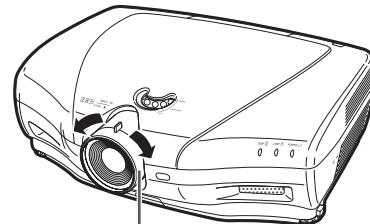

Projection d'image (suite)

3. Réglage de l'angle du projecteur à l'aide des pieds de réglage

L'angle d'inclinaison du projecteur peut être réglé à l'aide des pieds de réglage lorsque le projecteur est placé sur une surface non plane ou lorsque l'écran est incliné.

1 Soulever le projecteur afin d'atteindre la hauteur correcte tout en appuyant sur les blocages de pieds.

2 Relâcher les blocages de pieds, une fois la hauteur correcte obtenue.

- L'angle de projection est réglable de 5 degrés par rapport à l'angle de la surface sur laquelle repose le projecteur.

3 Faire tourner les pieds de réglage pour obtenir un réglage fin.

- Faire tourner les pieds de réglage pour relever ou abaisser progressivement le projecteur. Vérifier que le projecteur est stable et qu'il n'oscille pas.

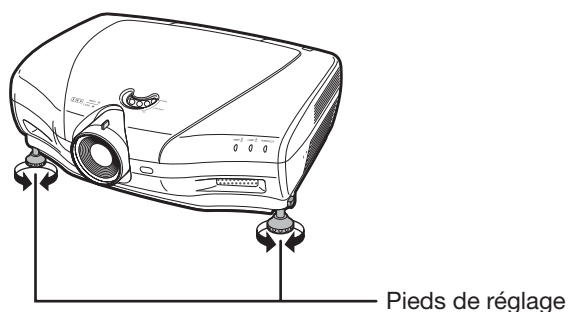
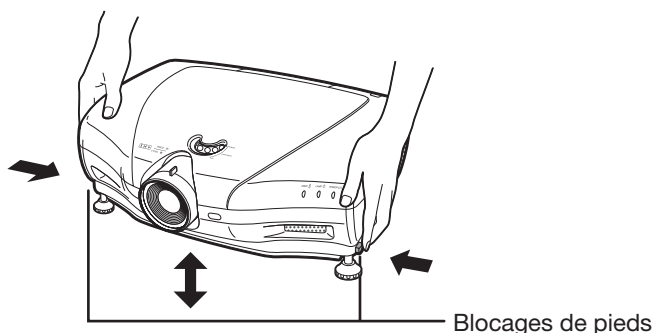

Remarque

- Suite au réglage en hauteur du projecteur, l'image peut apparaître déformée. Cela dépend de la position du projecteur par rapport à l'écran.

Info

- Ne pas appuyer trop fort sur le projecteur lorsque les pieds de réglage sont bloqués en extension.
- Lors de l'abaissement du projecteur, veiller à ne pas se coincer les doigts entre les pieds de réglage et le projecteur.
- Maintenir le fermement projecteur pour le soulever ou le transporter
- Ne pas le tenir par la zone de la lentille.

4. Réglage de la position verticale de l'image

Vous pouvez déplacer l'image projetée verticalement en tournant la molette de décalage de l'objectif.

Info

- Ne pas tourner la molette de décalage de l'objectif au-delà des positions limites supérieure et inférieure. Cela peut entraîner un dysfonctionnement du projecteur.

Molette de décalage de l'objectif

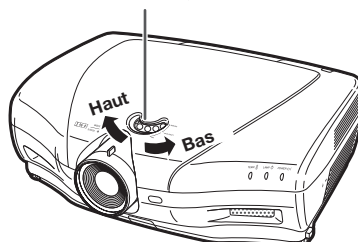

Utilisation avec la télécommande

Réglage du paramètre Iris

Cette fonction contrôle l'intensité de la lumière projetée et le contraste de l'image.

Appuyer sur  **IRIS**.

- Chaque fois que le bouton est enfoncé et que l'affichage est activé, le mode change dans l'ordre suivant:



Remarque

- Pour plus d'informations, voir page 37.

Réglage du contraste

1 Appuyer sur  **CONTRAST**.

2 Appuyer sur  ou  pour régler le contraste.

3 Appuyer sur  **ENTER**.



Remarque

- Pour plus d'informations, voir page 36.

Réglage de l'intensité lumineuse

1 Appuyer sur  **BRIGHT**.

2 Appuyer sur  ou  pour régler l'intensité lumineuse.

3 Appuyer sur  **ENTER**.



Remarque

- Pour plus d'informations, voir page 36.

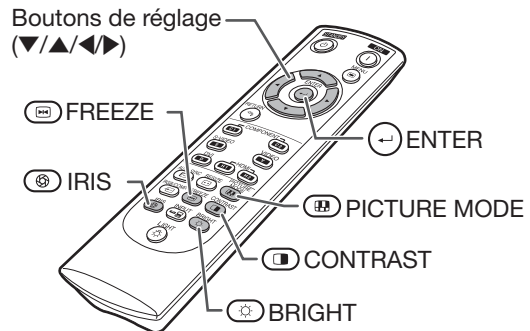

Pour figer une image dynamique

1 Appuyer sur  **FREEZE**.
• L'image projetée se fige instantanément.

2 Appuyer de nouveau sur  **FREEZE** pour revenir à l'image dynamique transmise par l'appareil connecté.

Sélection du mode d'image

Ceci permet de sélectionner le mode d'image le plus approprié pour visualiser l'image projetée.

Appuyer sur  **PICTURE MODE**.

- Chaque fois que le bouton est enfoncé et que l'affichage est activé, le mode change dans l'ordre suivant:

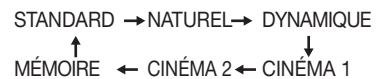

Remarque

- Pour plus d'informations, voir page 36.

Sélection de la taille d'écran

Mode redimensionnement

Cette fonction permet de modifier ou de personnaliser le mode redimensionnement afin d'améliorer l'image disponible en entrée.



Appuyer sur  **RESIZE** du projecteur ou  **RESIZE** de la télécommande.

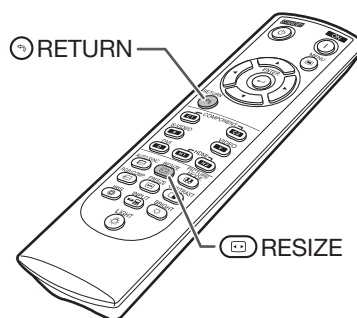
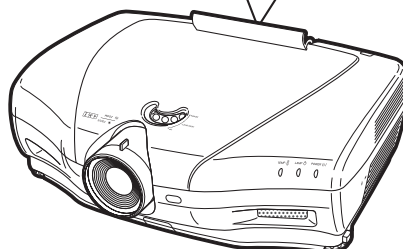
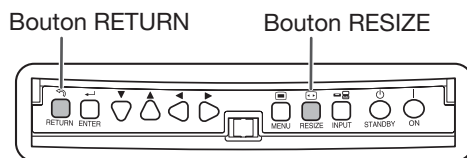

Remarque

- La fonction REDIMENSIONNER pouvant être sélectionnée dépend du signal d'entrée (résolution et fréquence verticale).
- Pour revenir au format d'image standard, appuyer sur  **RETURN** lorsque "REDIMENSIONNER" apparaît à l'écran.

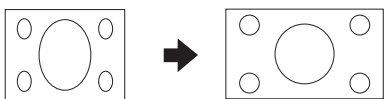

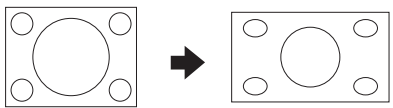
Mode redimensionnement

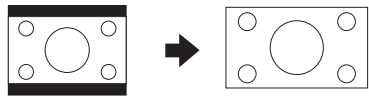
REDIMENSIONNER	Image affichée à l'écran
ALLONGE	<p>Une image de format 16/9 compressée dans le format 4/3 est restaurée dans le format 16/9 et s'affiche en mode plein écran.</p> 
NORMAL (Computer)	<p>L'image s'affiche dans le format d'origine.</p> 
BAR.LATER (Vidéo)	<p>Une image 4/3 s'affiche telle quelle.</p> 
ALLONGE SMART	<p>Une image 4/3 est agrandie pour occuper tout l'écran.</p> 

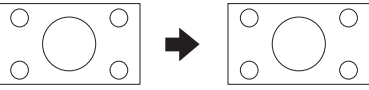
REDIMENSIONNER	Image affichée à l'écran
ZOOM CINÉMA	<p>Une image de format CinemaScope ou 16/9 s'affiche en mode plein écran.</p> 
ZOOM 14:9	<p>Une image 14/9 et Letterbox est agrandie tout en conservant le format.</p> 
ZOOM INTELLIGENT	<p>Une image 4/3 est légèrement agrandie.</p> 
POINT PAR POINT	<p>L'image s'affiche en fonction du signal d'entrée.</p> 

À propos des copyrights

- Lorsque la fonction REDIMENSIONNER est utilisée pour sélectionner une taille d'image dont le rapport hauteur/largeur est différent, par exemple, celui d'un programme télévisé ou d'une image vidéo, l'image affichée change d'aspect par rapport à sa version originale. Le choix d'une taille d'image différente doit en tenir compte.
- L'utilisation de la fonction REDIMENSIONNER, S-Titre, ou Overscan pour compresser ou élargir l'image à des fins commerciales ou de diffusion publique, par exemple dans un café, un hôtel, etc., peut constituer une violation de la législation sur les copyrights, laquelle protège les détenteurs desdits copyrights. Par conséquent, rester vigilant quant à l'utilisation de ces fonctions.
- Lors de la visualisation d'images au format standard (4:3), si la fonction REDIMENSIONNER est utilisée pour remplir l'écran ou si la fonction Overscan est utilisée pour modifier le rapport hauteur/largeur d'un signal d'entrée au format d'affichage fixe, des parties de l'image peuvent apparaître tronquées ou déformées. Pour visionner les images dans le format original (tel qu'il a été spécifié par le réalisateur), définir "REDIMENSIONNER" sur "BAR.LATER" et Overscan sur sa valeur par défaut.

Éléments de barre de menus

L'organigramme suivant montre les éléments qui peuvent être paramétrés dans le projecteur. Les éléments disponibles pour la sélection peuvent varier en fonction du mode d'entrée, des signaux d'entrée ou des valeurs de réglage sélectionnés. Les éléments non disponibles pour la sélection apparaissent en grisé.

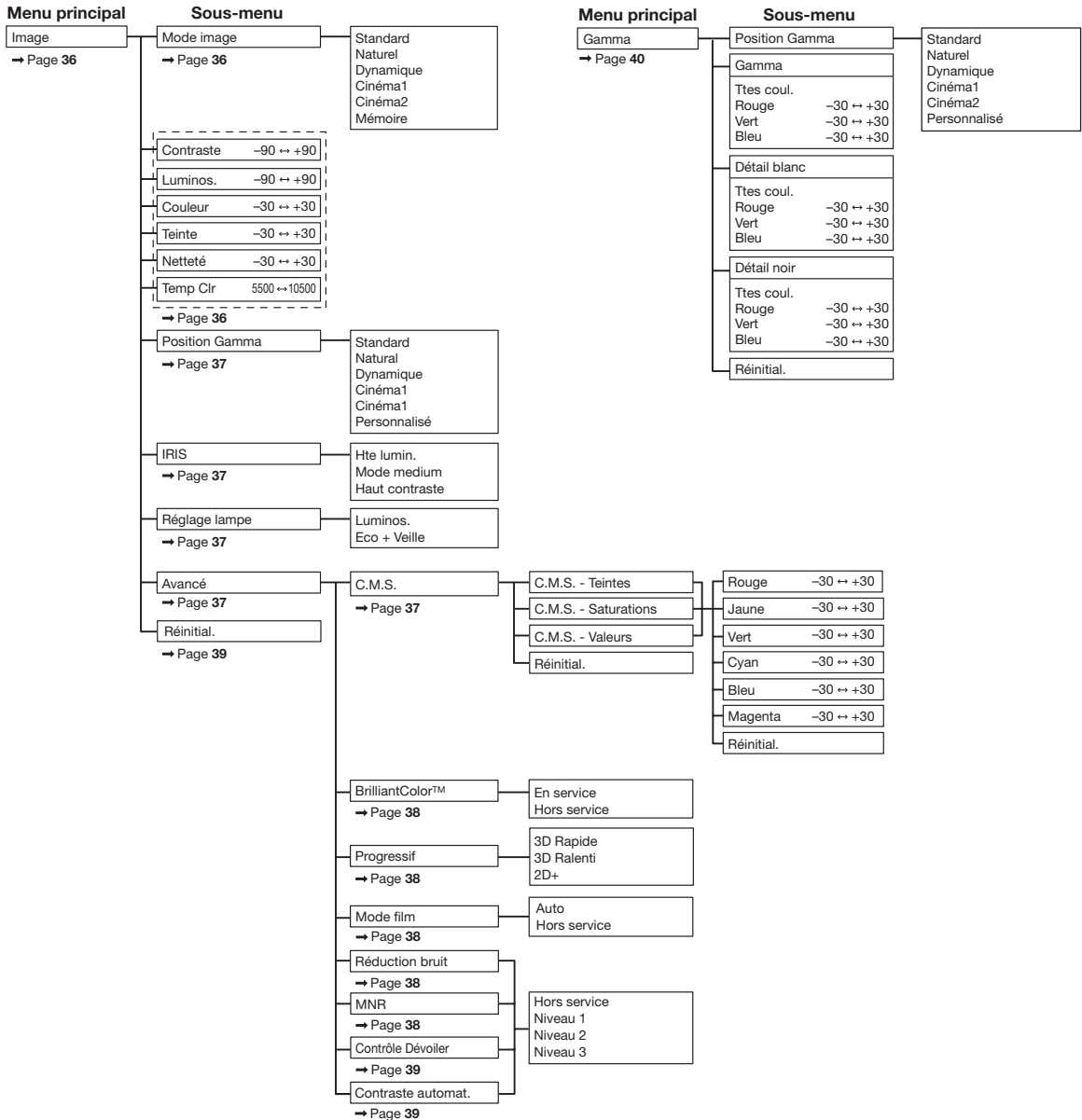

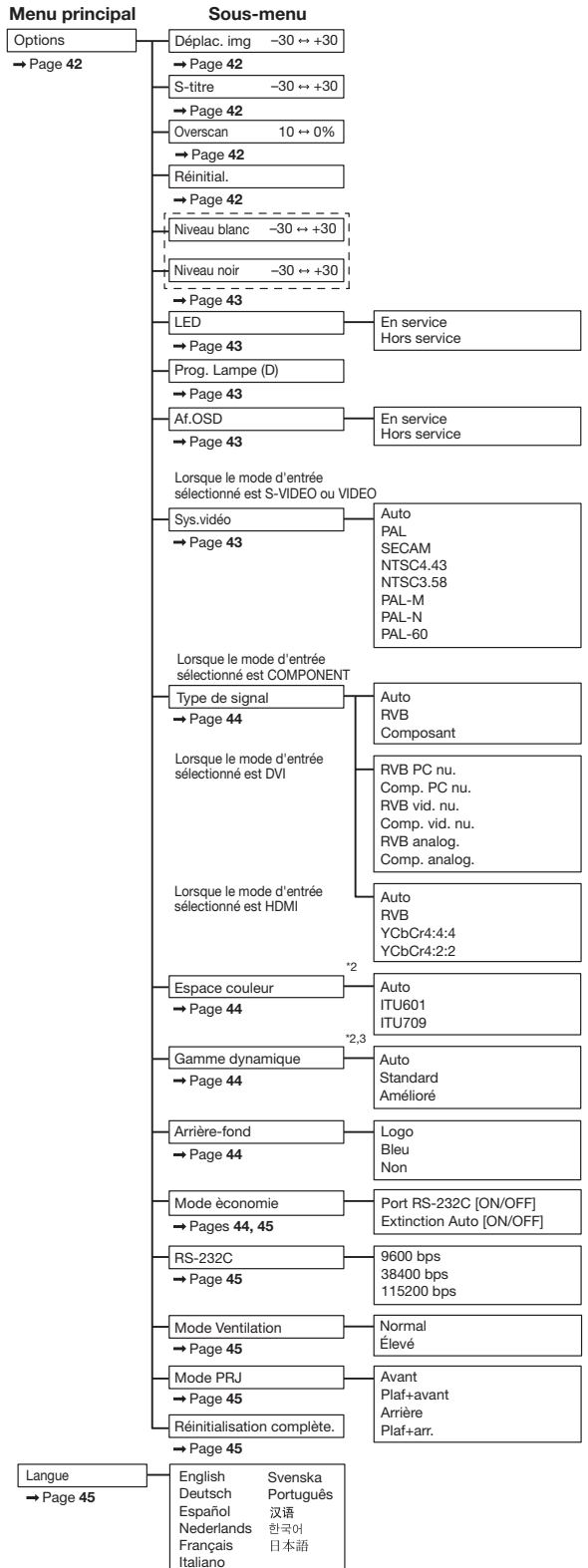
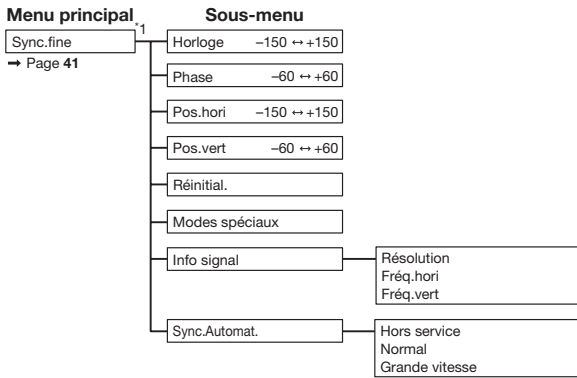

*1: Le menu "Sync.fine" n'est pas disponible pour le mode d'entrée S-VIDEO ou VIDEO.

*2: Peut être défini pour une entrée HDMI.

*3: Peut être défini pour une entrée DVI.

Utilisation de l'écran Menu

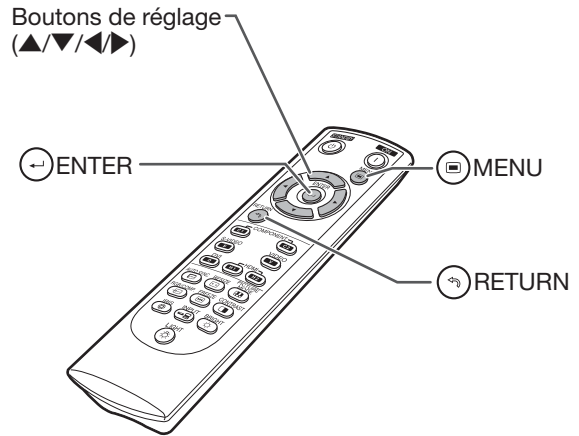
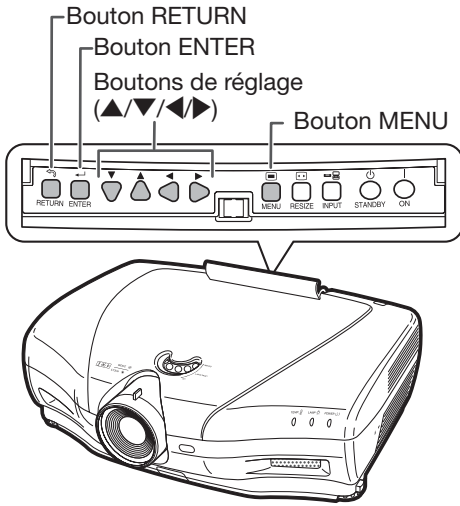

Sélection des menus (réglages)

- Cette opération peut également être effectuée à l'aide des boutons du projecteur. (Exemple: Réglage du "Luminos.")

1 Appuyer sur MENU.

- L'écran de menu "Image" correspondant au mode d'entrée sélectionné s'affiche.

2 Appuyer sur ou pour sélectionner l'écran de menu à définir sur la barre de menus.

Remarque

- Le menu "Sync.fine" n'est pas disponible pour la sélection en mode S-VIDEO ou VIDEO.

Exemple: L'écran de menu "Image" lorsque COMPONENT est sélectionné comme mode d'entrée

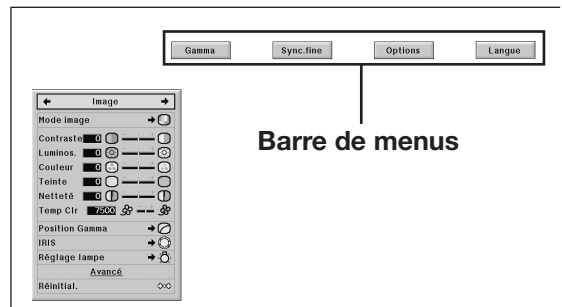

- 3 Appuyer sur ▲ ou ▼ pour sélectionner l'élément à définir.**
(Exemple: Sélection du "Luminos.")

Pour régler l'image projetée en cours de visualisation

Appuyer sur ENTER.

- L'élément de réglage sélectionné (ex. "Luminos.") sera affiché au bas de l'écran.
- Lorsque ▲ ou ▼ est enfoncée, l'élément suivant apparaît. (ex. "Luminos." est remplacé par "Couleur" en appuyant sur ▼)

Remarque

- Appuyer sur  RETURN pour revenir à l'écran précédent.

- 4 Appuyer sur ► ou ◀ pour définir l'élément sélectionné.**

- Le réglage est enregistré.
- Pour certains éléments de menu, appuyer sur ► pour afficher le sous-menu, puis appuyer sur ▲ ou ▼ pour sélectionner un élément à définir, puis appuyer sur  ENTER.

- 5 Appuyer sur  MENU.**

- L'écran de menu disparaît.

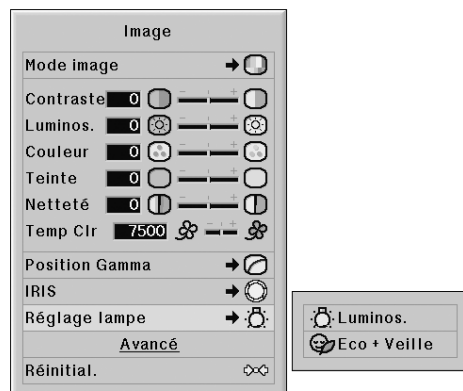
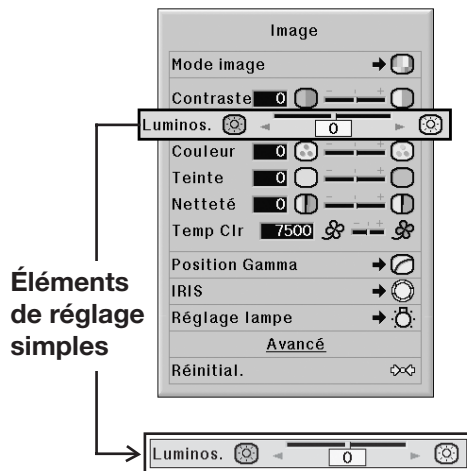

Réglage d'image (menu "Image")

Fonctionnement du menu
⇒ Page 34

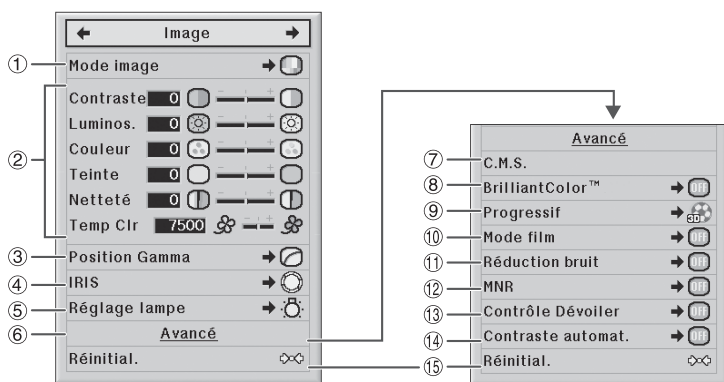

① Sélection du mode image

Cette fonction permet de sélectionner le mode image le plus approprié en fonction du taux d'éclairage de la salle et du type d'image projetée.

Éléments disponibles	Description	Les paramètres principaux par défaut de chaque élément lors de la sélection du Mode image.			
		Temp Clr	BrilliantColor™	IRIS	Réglage lampe
Standard	Pour une image normale	7500	Hors service	Hte lumin.	Luminos.
Naturel	Une image aux couleurs normales est obtenue.	7500	Hors service	Hte lumin.	Luminos.
Dynamique	Une image aux couleurs accentuées est obtenues.	7500	En service	Hte lumin.	Luminos.
Cinéma1	Pour la visualisation d'images avec une luminosité légèrement atténuée, dans une salle assombrie	6500	Hors service	Mode medium	Eco + Veille
Cinéma2	Pour la visualisation d'images avec une luminosité légèrement accentuée, dans une salle assombrie	6500	Hors service	Haut contraste	Eco + Veille
Mémoire	Permet d'enregistrer les paramètres de réglage d'image. Les paramètres enregistrés affectent chaque mode d'entrée.	7500	Hors service	Hte lumin.	Luminos.

• Vous pouvez régler chaque élément à votre convenance dans le menu "Image". Tous les changements apportés sont stockés en mémoire.

Remarque

- Vous pouvez également appuyer sur le bouton PICTURE MODE de la télécommande pour sélectionner le mode image. (Voir page 29.)
- Les paramètres par défaut peuvent faire l'objet de changements sans préavis.

② Réglage de l'image

Éléments de réglage	Bouton ◀	Bouton ▶
Contraste	Pour moins de contraste.	Pour plus de contraste.
Luminos.	Pour moins de luminosité.	Pour plus de luminosité.
Couleur	Pour moins d'intensité des couleurs.	Pour plus d'intensité des couleurs.
Teinte	Pour rendre les tons chair plus violets.	Pour rendre les tons chair plus verts.
Netteté	Pour moins de netteté.	Pour plus de netteté.
Temp Clr	Pour obtenir des images légèrement plus rouges (couleurs plus chaudes).	Pour obtenir des images légèrement plus bleues (couleurs plus froides).

Remarque

- Pour réinitialiser tous les éléments de réglage, sélectionnez "Oui" dans "Réinitial." puis appuyez sur ENTER. Les réglages du mode image de l'entrée sélectionnée sont ramenés aux paramètres par défaut.
- Vous pouvez effectuer directement les réglages de "Contraste" et "Luminos." à l'aide de la télécommande, en appuyant respectivement sur les boutons CONTRAST et BRIGHT. (Voir page 29.)

③ Sélection de la position Gamma

Cette fonction permet de sélectionner la position Gamma souhaitée.

Voir page 40 pour de plus amples détails.

Remarque

- Le réglage Gamma peut être effectué plus précisément via l'élément "Gamma" de l'écran de menu.

④ Réglage du paramètre Iris

Cette fonction contrôle l'intensité de la lumière projetée et le contraste de l'image.

Éléments disponibles	Description
Hte lumin.	La haute luminosité est prioritaire sur le haut contraste.
Mode medium	Mode intermédiaire entre le haut contraste et la haute luminosité.
Haut contraste	Le haut contraste est prioritaire sur la haute luminosité.

Remarque

- Le bouton  IRIS de la télécommande peut également être utilisé pour modifier le paramètre Iris. (Voir page 29.)

⑤ Réglage de la lampe

Éléments disponibles	Luminosité	Bruit de ventilateur	Consommation électrique (alimentation en CA 100V)	Durée de vie de la lampe
Luminos.	100%	Normal	320 W	Environ 2 000 heures
Eco + Veille	Environ 80%	Faible	265 W	Environ 3 000 heures

Remarque

- Lorsque "Réglage lampe" est défini sur "Eco+Veille", la consommation électrique est réduite, et la durée de vie de la lampe est prolongée. (La l'intensité de la lumière projetée décroît d'environ 20%.)

⑥ Utilisation des fonctionnalités avancées

"Avancé" permet d'apporter des réglages encore plus fins à l'image pour la faire correspondre exactement à vos attentes.

Pour afficher le menu Avancé, sélectionner "Avancé", puis appuyez sur  ENTER.

Remarque









- Après avoir consulté les paramètres du menu "Avancé", sélectionner de nouveau "Avancé", puis appuyer sur  ENTER pour revenir au menu "Image".

⑦ Réglage des couleurs

Sélectionner "C.M.S." (Système de gestion des couleurs) dans le menu "Avancé", puis appuyer sur  ENTER. Cette fonction permet de régler les six couleurs principales de la roue des couleurs, en modifiant leur "Teintes", "Saturations", ou "Valeurs".

Éléments disponibles	Description
C.M.S.-Teintes	Définit les teintes des couleurs principales.
C.M.S.-Saturations	Définit la saturations des couleurs principales.
C.M.S.-Valeurs	Définit les valeurs des couleurs principales.
Réinitial.	Les valeurs par défaut des réglages de "Teintes", "Saturations" et "Valeurs" de toutes les couleurs sont rétablies.

Réglage de "Teintes", "Saturations", ou "Valeurs".

- ① Appuyer sur  ou  pour sélectionner "Teintes", "Saturations", ou "Valeurs", puis appuyer sur  ENTER.
 - ② Sélectionner la couleur que à régler à l'aide de  ou , puis la régler à l'aide de  ou .
- Lorsque vous appuyez sur  ENTER, la barre de réglage de couleur du système sélectionné s'affiche au bas de l'écran. Utiliser cette barre pour effectuer les réglages tout en observant le résultat à l'écran.

Exemple de réglage de "Teintes"

Couleurs principales	Bouton ◀	Bouton ▶
Rouge	Plus proche du magenta	Plus proche du jaune
Jaune	Plus proche du rouge	Plus proche du vert
Vert	Plus proche du jaune	Plus proche du cyan
Cyan	Plus proche du vert	Plus proche du bleu
Bleu	Plus proche du cyan	Plus proche du magenta
Magenta	Plus proche du bleu	Plus proche du rouge

- Lorsque "Saturations" est sélectionnée, la couleur sélectionnée devient plus pure (◀) ou plus saturée (▶).
- Lorsque "Valeurs" est sélectionnée, la couleur sélectionnée devient plus sombre (◀) ou plus claire (▶).
- Pour réinitialiser les valeurs de réglage par défaut de chaque couleur, sélectionnez "Oui" dans "Réinitial." puis appuyez sur  ENTER.

⑧ Réglage de BrilliantColor™

BrilliantColor™ est basée sur la technologie BrilliantColor™ Texas Instruments. L'image devient plus claire tandis que la restitution des couleurs de l'image est maintenue au niveau le plus élevé.

Éléments disponibles	Description
En service	La fonction BrilliantColor™ est activée.
Hors service	La fonction BrilliantColor™ n'est pas activée.

⑨ Sélection du mode progressif

Pour sélectionner le traitement progressif d'un signal vidéo en vue de son affichage.

Éléments disponibles	Description
3D Rapide	Cette fonction est utile pour afficher des images à déplacements rapides comme celles de sport ou de films d'action.
3D Ralenti	Cette fonction est utile pour afficher plus clairement des images relativement lentes telles que celles des films ou des documentaires.
2D+	Ce mode est idéal pour les jeux vidéo, etc.

Remarque

- Avec des entrées progressives, "Progressif" ne peut pas être sélectionné.

⑩ Sélection du mode film

Cette fonction permet la lecture haute qualité d'images projetées à l'origine en 24 fps, comme les films sur DVD.

Éléments disponibles	Description
Auto	Les films sont détectés automatiquement.
Hors service	Les films ne sont pas détectés.

Remarque

- Avec des entrées progressives, le "Mode film" ne peut pas être sélectionné.

⑪ Réduction numérique du bruit (DNR)

La DNR (réduction numérique du bruit) offre des images de haute qualité, avec suppression des mouvements de points et des effets de moirage.

Éléments disponibles	Description
Hors service	La fonction DNR n'est pas activée.
Niveau 1	Règle le niveau DNR pour obtenir une image plus nette.
Niveau 2	
Niveau 3	

Remarque

Régler "Réduction bruit" sur "Hors service" dans les cas suivants:

- Lorsque l'image est floue.
- Lorsque les contours et les couleurs d'images en mouvement traînent.
- Lorsque des émissions télévisées au signal faible sont projetées.

⑫ Réduction du bruit de moustique (MNR)

L'interférence appelée Bruit de moustique (ou vacillement) peut être supprimée.

Éléments disponibles	Description
Hors service	La fonction MNR n'est pas activée.
Niveau 1	Règle le niveau MNR pour obtenir une image plus nette.
Niveau 2	
Niveau 3	

⑬ Régler le contrôle dévoiler

Cette fonction utilise l'amélioration des contours pour accroître l'impression de profondeur des image.

Éléments disponibles	Description
Hors service	Le contrôle dévoiler n'est pas activé.
Niveau 1	Définit le niveau de la commande Révéler, qui permet de regarder une image avec une impression de profondeur accrue.
Niveau 2	
Niveau 3	

⑭ Réglage Contraste automat.

Cette fonction ajuste automatiquement au contraste de l'image en fonction de la scène.

Éléments disponibles	Description
Hors service	La fonction Contraste automat. n'est pas activée.
Niveau 1	Définit le niveau de Contraste automatique.
Niveau 2	
Niveau 3	

⑮ Réinitialisation de tous les éléments de réglage

Cette fonction permet de rétablir les valeurs par défaut de tous les éléments de réglage.

Éléments disponibles	Description
Non	La réinitialisation n'a pas lieu.
Oui	Réinitialiser tous les éléments de réglage.

Réglage de Gamma (menu "Gamma")

Fonctionnement du menu ⇒ Page 34

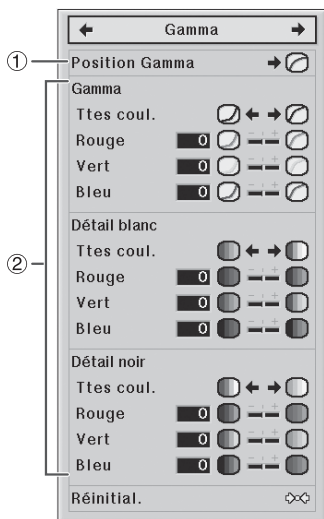

① Sélection de la position Gamma

Vous permet de sélectionner la position Gamma la plus appropriée pour l'image projetée.

Éléments disponibles	Description
Standard	Paramètre de netteté par défaut
Naturel	Offre une image de qualité basique et uniforme
Dynamique	Pour la visualisation d'images dans un lieu relativement bien éclairé
Cinéma1	Pour la visualisation d'images avec une luminosité légèrement atténuée, dans une salle assombrie.
Cinéma2	Pour la visualisation d'images avec une luminosité légèrement accentuée, dans une salle assombrie
Personnalisé	Utilise un logiciel spécial qui permet de régler la courbe gamma. Pour plus d'informations sur ce logiciel spécial, visiter le site Web de Sharp à l'adresse: http://sharp-world.com/projector/ .

Remarque

- La position Gamma réglée dans ce menu peut être sélectionnée sous "Position Gamma" dans le menu "Image".

② Réglage de Gamma

Réglez la courbe gamma à votre convenance.

■ Gamma

Élément disponible	Bouton ◀	Bouton ▶
Ttes coul.	Vous pouvez régler la synchronisation pour le rouge, le vert et le bleu, comme mentionné ci-dessous.	
	Pour obtenir plus de profondeur sur une portion plus claire de l'image.	Pour obtenir plus de profondeur sur une portion plus sombre de l'image.
Rouge	Pour donner de la profondeur aux portions rouges claires de l'image.	Pour donner de la profondeur aux portions rouges sombres de l'image.
Vert	Pour donner de la profondeur aux portions vertes claires de l'image.	Pour donner de la profondeur aux portions vertes sombres de l'image.
Bleu	Pour donner de la profondeur aux portions bleues claires de l'image.	Pour donner de la profondeur aux portions bleues sombres de l'image.

■ Détail blanc

Élément disponible	Bouton ◀	Bouton ▶
Ttes coul.	Vous pouvez régler la synchronisation pour le rouge, le vert et le bleu, comme mentionné ci-dessous.	
	Pour moins de contraste.	Pour plus de contraste.
Rouge	Pour moins de contraste dans la couleur rouge	Pour plus de contraste dans la couleur rouge
Vert	Pour moins de contraste dans la couleur verte	Pour plus de contraste dans la couleur verte
Bleu	Pour moins de contraste dans la couleur bleue	Pour plus de contraste dans la couleur bleue

■ Détail noir

Élément disponible	Bouton ◀	Bouton ▶
Ttes coul.	Vous pouvez régler la synchronisation pour le rouge, le vert et le bleu, comme mentionné ci-dessous.	
	Pour moins de luminosité.	Pour plus de luminosité.
Rouge	Pour moins de luminosité dans la couleur rouge	Pour plus de luminosité dans la couleur rouge
Vert	Pour moins de luminosité dans la couleur verte	Pour plus de luminosité dans la couleur verte
Bleu	Pour moins de luminosité dans la couleur bleue	Pour plus de luminosité dans la couleur bleue

- Si vous sélectionnez un élément de réglage et que vous appuyez sur ENTER, la barre de réglage de l'élément sélectionné s'affiche au bas de l'écran. Utiliser cette barre pour effectuer les réglages tout en observant le résultat à l'écran.

Remarque

- Pour réinitialiser tous les éléments de réglage, sélectionnez "Oui" dans "Réinitial." puis appuyez sur ENTER.

Réglage d'image d'ordinateur (menu "Sync.fine")

Fonctionnement du menu ⇒ Page 34

L'illustration montrée ici est à titre d'explication, et peut varier par rapport à ce qui apparaît réellement à l'écran.

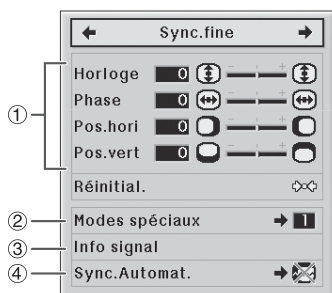

① Réglage de l'image d'ordinateur

La fonction Sync. fine permet de corriger des défauts tels que les lignes verticales ou le vacillement de certaines parties sur l'écran.

Éléments disponibles	Description
Horloge	Règle le bruit vertical.
Phase	Règle le bruit horizontal (semblable à la fonction tracking de votre magnétoscope).
Pos.hori	Centre l'image à l'écran en la déplaçant vers la gauche ou la droite.
Pos.vert	Centre l'image à l'écran en la déplaçant vers le haut ou le bas.

Remarque

- Vous pouvez régler automatiquement l'image d'ordinateur en définissant "Sync.Automat." sur "Normal" ou "Grande vitesse" dans le menu "Sync.fine" ou en appuyant sur le bouton AUTO SYNC de la télécommande.
- En fonction du type de signal d'entrée, la plage de réglage de chaque paramètre peut varier, ou le réglage peut ne pas être disponible.
- Pour réinitialiser tous les éléments de réglage, sélectionnez "Oui" dans "Réinitial." puis appuyez sur ENTER.

② Définition des modes spéciaux

En général, le type de signal d'entrée est détecté et le mode de résolution est automatique. Cependant, pour certains signaux, le mode de résolution "Modes spéciaux" dans le menu "Sync.fine" devra être sélectionné pour correspondre au mode d'affichage de l'ordinateur.

Remarque

- Éviter d'afficher les motifs d'ordinateur qui se répètent entre les lignes (bandes horizontales). (Un vacillement peut se produire, rendant l'image illisible.)
- Les informations à propos du signal d'entrée actuellement sélectionné peuvent être consultées dans l'élément ③.

③ Vérification du signal d'entrée

Cette fonction permet de vérifier les informations du signal d'entrée actuel.

④ Sync. Automat. (réglage Sync. Automat.)

Éléments disponibles	Description
Hors service	Le réglage de Sync. Automat. n'est pas exécuté automatiquement.
Normal	Le réglage de Sync.Automat. est exécuté lorsque le projecteur est activé ou lorsque les signaux d'entrée sont activés, dans le cas d'une connexion à un ordinateur. Le paramètre "Normal" règle la synchronisation d'image plus précisément que le paramètre "Grande vitesse". Par conséquent, le réglage de synchronisation prend plus de temps.
Grande vitesse	

Remarque

- Le réglage Sync. Automat. peut également s'effectuer à l'aide du bouton AUTO SYNC de la télécommande.
- Lorsque le paramètre "Sync.Automat." est réglé sur "Hors service" ou "Grande vitesse", et que le bouton AUTO SYNC est enfoncé, la synchronisation automatique s'exécute en mode "Grande vitesse". Si le bouton est de nouveau enfoncé dans la minute qui suit, la synchronisation automatique s'exécute en mode "Normal".
- Le réglage de synchronisation automatique peut prendre plus ou moins de temps, en fonction de l'image de l'ordinateur connecté au projecteur.
- Lorsqu'il est impossible d'obtenir une image optimale en réglant la synchronisation automatique, procéder aux réglages manuels.

Utilisation du menu "Options"

Lorsque le mode d'entrée sélectionné est HDMI.
L'illustration montrée ici est à titre d'explication, et peut varier par rapport à ce qui apparaît réellement à l'écran.

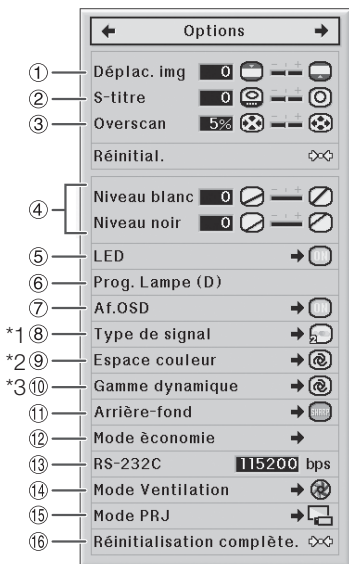

- *1 Si le mode d'entrée est défini sur une entrée S-VIDEO ou VIDEO, l'affichage passe à l'écran "Sys.vidéo".
- *2 S'affiche lorsque le mode d'entrée est défini sur une entrée HDMI.
- *3 S'affiche lorsque le mode d'entrée est défini sur une entrée HDMI ou DVI avec des signaux numériques.

1 Réglage de la position d'image

Permet de déplacer l'image verticalement.

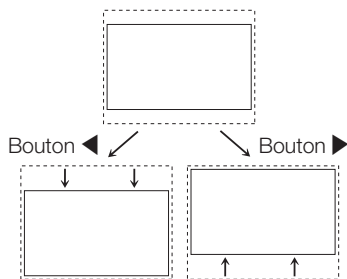

Remarque

- La fonction Déplac. Image est disponible uniquement lorsque "REDIMENSIONNER" est défini sur "ALLONGE SMART", "ZOOM CINÉMA", "ZOOM 14:9" ou "ZOOM INTELLIGENT".
- Vous pouvez initialiser les paramètres "Déplac. img", "S-titre" et "Overscan" sur leurs paramètres par défaut en sélectionnant "Oui" dans "Réinitial." et en appuyant sur **ENTER**.

2 Réglage de la taille verticale de l'affichage (paramètre S-titre)

Cette fonction permet de régler la taille verticale de l'affichage de manière à pouvoir y ajouter des sous-titres.

Bouton ◀	L'image est compressée en réglant la taille verticale de l'affichage.
Bouton ▶	L'image est agrandie en réglant la taille verticale de l'affichage.

Remarque

- Lors du changement de la taille d'écran à l'aide du paramètre de Sous-titre, le bas de l'écran s'élève, et le haut de l'écran est également modifié.
- Il est plus pratique de régler le paramètre de sous-titre à l'aide des fonctions "Overscan" et "Déplac. img".
- Le paramètre de sous-titre est disponible uniquement lorsque "REDIMENSIONNER" est défini sur "ALLONGE SMART", "ZOOM CINÉMA", "ZOOM 14:9" ou "ZOOM INTELLIGENT".
- La zone de réglage peut varier en fonction du signal d'entrée.
- Vous pouvez initialiser les paramètres "Déplac. img", "S-titre" et "Overscan" sur leurs paramètres par défaut en sélectionnant "Oui" dans "Réinitial." et en appuyant sur **ENTER**.

3 Réglage d'Overscan

Cette fonction vous permet de régler la zone de surbalayage (zone d'affichage).

Bouton ◀	Agrandit l'image. (La zone d'affichage se réduit.)
Bouton ▶	Réduit l'image. (La zone d'affichage s'agrandit.)

Remarque

- Vous pouvez régler la zone de Surbalayage pour les signaux d'entrées et la fonction REDIMENSIONNER.
 - Signal d'entrée : VIDEO, 480I/480P, 540P, 576I/576P, 720P, 1035I ou 1080I/1080P
 - Fonction REDIMENSIONNER : "BAR.LATER", "ZOOM CINÉMA", "ALLONGE" ou "ZOOM 14:9"
- Si le rapport de la zone d'affichage est trop important, un bruit est susceptible d'apparaître sur les bords de l'écran. Auquel cas, Définir le rapport de la zone d'affichage sur une valeur inférieure.
- Consulter également "À propos des copyrights" à la page 31.
- Vous pouvez initialiser les paramètres "Déplac. img", "S-titre" et "Overscan" sur leurs paramètres par défaut en sélectionnant "Oui" dans "Réinitial." et en appuyant sur **ENTER**.

④ Réglage niveau blanc/niveau noir

“Niveau blanc” règle le niveau de blanc pour tenir compte des variations de signaux d’entrée.
 “Niveau noir” règle le niveau de noir pour tenir compte des variations de signaux d’entrée.

Éléments disponibles	Bouton ◀	Bouton ▶
Niveau blanc	Offre une meilleure restitution des couleurs.	Offre des images plus lumineuses et plus nettes.
Niveau noir	Assombrit l’image.	Éclaircit l’image.

Remarque

- Vous ne pouvez pas régler les niveaux de noir et blanc quand vous entrez un signal numérique.

⑤ Extinction de la DEL

Les (voyants) DEL sur le projecteur peuvent être éteints lorsqu’elles risquent de nuire au déroulement de la projection.

Éléments disponibles	Description
En service	Les DEL sont allumées.
Hors service	Les DEL sont éteintes alors que le projecteur est en fonctionnement. (Les DEL s’allument lorsque le projecteur passe en mode Veille, durant le préchauffage ou pour signaler des anomalies.)

Remarque

- Lorsque la fonction Extinction Auto est réglée sur “OFF”, la fonction “LED” est automatiquement définie sur “En service”. S’assurer de régler la fonction Extinction Auto sur “ON” avec la fonction extinction de la DEL. (Voir page 45.)

⑥ Vérification de la durée de vie de la lampe

Permet de consulter le temps cumulé de fonctionnement de la lampe ainsi que la durée de vie restante de la lampe (pourcentage).

Utilisation de la lampe	Durée de vie restante de la lampe		
	“D”	100%	5%
Utilisée uniquement lorsque Réglage lampe est défini sur “Eco + Veille”	Environ 3 000 heures	Environ 150 heures	Environ 150 heures
Utilisée uniquement lorsque Réglage lampe est défini sur “Luminos.”	Environ 2 000 heures	Environ 100 heures	Environ 100 heures

Remarque

- Il est recommandé de changer la lampe lorsque la durée de vie restante atteint 5%.
- La durée de vie de la lampe est susceptible de varier en fonction de son utilisation.

⑦ Réglage de l’affichage à l’écran

Éléments disponibles	Description
En service	Tous les affichages apparaissent à l’écran.
Hors service	Seuls les menus, menu de mode d’entrée, les barres de réglage du contraste et de la luminosité et les messages d’avertissement (extinction, température, remplacement de lampe, etc.) apparaissent.

⑧ Définition du système vidéo

Lorsque le mode d’entrée est défini sur une entrée S-VIDEO ou VIDEO, les éléments de réglage du “Sys. vidéo” peuvent être définis.

Le mode d’entrée vidéo est pré-réglé en usine sur “Auto”; cependant, il peut parfois être impossible d’obtenir une image optimale à partir d’un appareil audio-visuel connecté en raison d’une différence de signal vidéo. Auquel cas, il faut modifier le mode d’entrée du signal vidéo.

Éléments disponibles	Description
PAL	Lors de la connexion à un appareil vidéo PAL.
SECAM	Lors de la connexion à un appareil vidéo SECAM.
NTSC4.43	Lors de la reproduction de signaux NTSC d’un appareil vidéo PAL.
NTSC3.58	Lors de la connexion à un appareil vidéo NTSC.

⑧ Définition du type de signal

Lorsqu'un mode d'entrée autre que S-VIDEO ou VIDEO est utilisé, définissez le type de signal sur le type de signal correspondant (RVB ou Composant).

■ Lorsque le mode d'entrée sélectionné est COMPONENT

Éléments disponibles	Description
Auto	Bascule automatiquement le signal d'entrée approprié entre RVB et Composantes.
RVB	Défini pour la réception de signaux RVB.
Composant	Défini pour la réception de signaux Composantes.

■ Lorsque le mode d'entrée sélectionné est DVI

Éléments disponibles	Description
RVB PC nu.	Défini pour la réception de signaux RVB PC en provenance de l'ordinateur connecté.
Comp. PC nu.	Défini pour la réception de signaux Composantes PC en provenance de l'ordinateur connecté.
RVB vid. nu.	Défini pour la réception de signaux RVB vidéo en provenance de l'appareil vidéo connecté.
Comp. vid. nu.	Défini pour la réception de signaux Composantes vidéo en provenance de l'appareil vidéo connecté.
RVB analog.	Défini pour la réception de signaux RVB analogiques.
Comp. analog.	Défini pour la réception de signaux Composantes analogiques.

■ Lorsque le mode d'entrée sélectionné est HDMI

Cette fonction permet de régler le type de signal d'entrée d'image en provenance d'un appareil compatible HDMI.

Éléments disponibles	Description
Auto	En règle générale, le paramètre Auto devra être utilisé.
RVB	Affiche les images en mode RVB (Rouge/Vert/Bleu).
YCbCr4:4:4	Ces modes permettent un affichage d'images basé sur un signal de luminance (Y) qui indique le contraste et des signaux de variation de différence de couleur (CbCr) qui indiquent les couleurs. (Sélectionner le mode le plus approprié pour l'image souhaitée.)
YCbCr4:2:2	

Remarque

- Vous pouvez également sélectionner un "Type de signal" à l'aide du bouton  RGB/COMP. de la télécommande.

⑨ Réglage de l'espace couleur

Cette fonction permet de régler l'espace couleur pour les entrées de signaux en provenance d'un appareil compatible HDMI.

Éléments disponibles	Description
Auto	Dans la plupart des cas de figure, "Auto" devra être sélectionné.
ITU601	Sélectionner l'élément qui permettra d'obtenir la meilleure qualité d'image.
ITU709	

⑩ Réglage de la gamme dynamique

Il peut être impossible d'obtenir une image optimale en cas de non concordance entre le type de signal de sortie d'un appareil compatible HDMI et le type de signal d'entrée du projecteur. Auquel cas, modifier la "Gamme dynamique".





Éléments disponibles	Description
Auto	Dans la plupart des cas de figure, "Auto" devra être sélectionné.
Standard	Lorsque les niveaux de noir de l'image laissent apparaître des bandes ou apparaissent estompés, sélectionner l'élément qui permettra d'obtenir la meilleure qualité d'image.
Amélioré	

⑪ Sélection de l'image d'arrière-fond

Éléments disponibles	Description
Logo	Écran à logo SHARP
Bleu	Écran bleu
Non	— (Écran noir)

⑫ Réglage du mode économie

Réglage du mode économie:

- ① Sélectionner "Mode économie", puis appuyer sur .
- ② Appuyer sur  /  to sélectionner l'élément voulu, puis appuyer sur  ENTER.

■ Port RS-232C

Lorsque le port RS-232C est défini sur "ON", la fonction RS-232C est activée et consomme de l'énergie même lorsque le projecteur est en mode Veille. Par conséquent, le port RS-232C devrait être défini sur "OFF" lorsqu'il n'est pas utilisé, afin de réduire la consommation d'énergie lorsque le projecteur est en mode Veille.

Éléments disponibles	Description
ON (En service)	La fonction RS-232C est active (accepte les communications) en permanence.
OFF (Hors service)	La fonction RS-232C est désactivée lorsque l'alimentation passe en veille.

Remarque

- Lorsque le projecteur est commandé par le biais de la fonction RS-232C, sélectionner "ON".

■ Extinction Auto

Cette fonction fait passer automatiquement le projecteur sur le mode Veille si aucun signal n'est reçu.

Éléments disponibles	Description
ON (En service)	Si aucun signal d'entrée n'est détecté pendant plus de 15 minutes, le projecteur passe automatiquement en mode Veille.
OFF (Hors service)	La fonction d'extinction Auto sera désactivée.

Remarque

- Lorsque la fonction Extinction Auto est définie sur "ON", 5 minutes avant que le projecteur passe en mode Veille, le message "Entrée en mode VEILLE dans X min." s'affiche à l'écran pour indiquer les minutes restantes.
- Lorsque la fonction Extinction Auto est réglée sur "OFF", la fonction "LED" est automatiquement définie sur "En service". S'assurer de régler la fonction Extinction Auto sur "ON" avec la fonction extinction de la DEL. (Voir page 43.)

⑬ Sélection de la vitesse de communication (RS-232C)

Vérifier qu'une vitesse de transmission (en bps) identique est réglée sur le projecteur et l'ordinateur.

Éléments disponibles	Description
9600bps	 La vitesse de communication est lente.
38400bps	
115200bps	

⑭ Réglage du mode Ventilation

Cette fonction permet de modifier la vitesse de rotation du ventilateur.

Éléments disponibles	Description
Normal	Convient pour les environnements normaux.
Élevé	Sélectionner ce réglage lorsque le projecteur est utilisé à des altitudes dépassant les 1 500 mètres (4 900 pieds) environ.

- Lorsque "Mode Ventilation" est défini sur "Élevé", la vitesse de rotation du ventilateur s'accroît, et le bruit du ventilateur augmente.

⑮ Retournement/inversion des images projetées

Cette fonction permet d'utiliser le projecteur en bénéficiant d'un plus large éventail de styles de projection, en autorisant une inversion de l'image en fonction du lieu de projection (mode d'installation).

Éléments disponibles	Description
Avant	Image normale (projetée par devant l'écran)
Plaf+avant	Image inversée (projetée de devant l'écran par un projecteur monté à l'envers)
Arrière	Image retournée (projetée de derrière l'écran ou à l'aide d'un miroir)
Plaf+arr.	Image retournée et inversée (projetée à l'aide d'un miroir)

- Voir page 15 pour de plus amples détails sur le mode de projection (PRJ).

⑯ Rétablissement des paramètres par défaut

Sélectionner "Réinitialisation complète." pour rétablir la valeur par défaut de tous les réglages modifiés.

Remarque

Les éléments suivants ne peuvent pas être réinitialisés.

- Menu "Sync.fine"
 - Modes spéciaux
- Menu "Options"
 - Prog. Lampe (D)
 - Langue

Autre fonction

Sélection de la Langue d'affichage à l'écran

Le projecteur permet de faire basculer l'affichage de l'écran entre 11 langues.

English	Français	汉语
Deutsch	Italiano	한국어
Español	Svenska	日本語
Nederlands	Português	

Voyants d'entretien/Entretien

■ Les voyants d'entretien (voyants d'alerte d'alimentation, lampe et température) du projecteur vous informeront des problèmes internes du projecteur. Si un voyant s'allume, suivez les procédures appropriées indiquées ci-après.

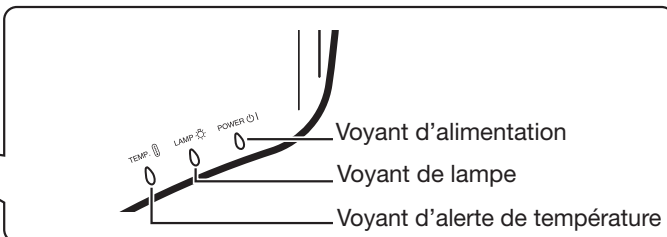
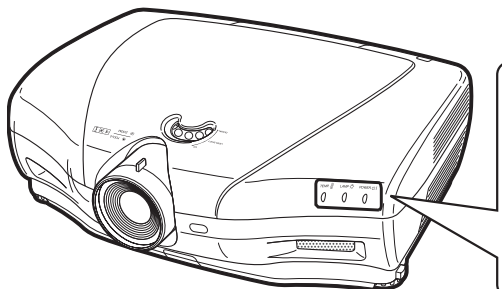



Au sujet du voyant d'alerte de température élevée

Si la température interne du projecteur augmente en raison de l'obstruction de l'orifice d'admission ou de sortie d'air, l'indicateur "TEMP." clignote dans le coin inférieur gauche de l'image. Si la température continue d'augmenter, la lampe s'éteint, le voyant d'alerte de température clignote et le ventilateur de refroidissement démarre, ensuite, le projecteur passe en mode veille. Si "TEMP." s'affiche, veuillez à prendre les mesures indiquées dans le tableau ci-dessous.



Au sujet du voyant de lampe

■ Lorsque la durée de vie restante de la lampe atteint 5% ou moins,  "Changer la lampe." s'afficheront sur l'écran. Lorsque le pourcentage atteint 0%, il passera à , la lampe se mettra automatiquement hors tension et le projecteur passera automatiquement en mode veille. Alors, le voyant de lampe s'allumera en rouge.

■ Si vous essayez de remettre en marche une quatrième fois sans remplacer la lampe, le projecteur ne fonctionnera pas.



Voyant d'entretien		Condition	Problème	Solution possible				
	Normal	Anormal						
Voyant d'alerte de température	Eteint	Voyant rouge (Veille)	La température interne est anormalement élevée.	<ul style="list-style-type: none"> Orifice de sortie ou d'admission d'air bloqué Panne du ventilateur de refroidissement Panne du circuit interne Orifice de sortie ou d'admission d'air bouché 	<ul style="list-style-type: none"> Déplacez le projecteur à un endroit bien aéré. Emmenez votre revendeur de projecteur Sharp autorisé ou service après-vente le plus proche pour le faire réparer. Nettoyez les orifices d'admission et de sortie d'air conformément à la procédure en page 47. 			
			Voyant de lampe	Voyant bleu* (Le voyant clignote en bleu lorsque la lampe est active.)	Voyant rouge (Veille)	La lampe ne s'allume pas.	<ul style="list-style-type: none"> Lampe grillée Panne du circuit de la lampe 	<ul style="list-style-type: none"> Remplacez la lampe. (Voir page 48.) Emmenez votre revendeur de projecteur Sharp autorisé ou service après-vente le plus proche pour le faire réparer. Veillez faire attention lors du remplacement de la lampe. Refermez bien le couvercle de la lampe.
					Voyant clignotant rouge	Il est temps de remplacer la lampe.	<ul style="list-style-type: none"> La durée de vie restante de la lampe atteint 5% ou moins. 	<ul style="list-style-type: none"> Refermez bien le couvercle de la lampe. Si le voyant d'alimentation clignote même si le couvercle de la lampe est bien fermé, contactez votre revendeur de projecteur Sharp autorisé ou service après-vente le plus proche afin de demander conseil.
Voyant d'alimentation	Voyant bleu* Voyant rouge	Voyant clignotant rouge	Le voyant d'alimentation clignote en rouge lorsque le projecteur est allumé.	<ul style="list-style-type: none"> Le couvercle de la lampe est ouvert. 				

* le voyant bleu s'éteint lorsque la "LED" est sur "Hors service". (Voir page 43.)

Info

- Si le voyant d'alerte de température s'allume et que le projecteur passe en mode veille, vérifiez que les orifices d'admission et de sortie d'air ne sont pas bloqués (page 6) puis essayez de rallumer l'appareil. Patientez jusqu'à ce que le projecteur refroidisse entièrement (au moins 10 minutes) avant de le rebrancher et de le rallumer.
- Si l'alimentation est coupée pendant un court instant du fait d'une panne de courant ou pour une autre raison pendant l'utilisation du projecteur et que le courant revient immédiatement, le voyant de lampe s'allumera en rouge et il est possible que la lampe ne soit pas allumée. Dans ce cas, débranchez le cordon d'alimentation de la prise de courant, rebranchez-le puis rallumez l'appareil.
- La vitesse et le degré du ventilateur de refroidissement peuvent varier pendant le fonctionnement en réaction à des variations de la température interne. Il s'agit d'un fonctionnement normal et cela n'indique pas de dysfonctionnement.
- Ne débranchez pas le cordon d'alimentation immédiatement après que le projecteur soit passé en mode veille ou pendant que le ventilateur de refroidissement fonctionne. Le ventilateur de refroidissement tourne en général pendant 90 secondes.

Nettoyage du projecteur

- Assurez-vous de débrancher le cordon d'alimentation avant de nettoyer le projecteur.
- Le boîtier ainsi que le panneau de fonctionnement sont en plastique. Évitez d'utiliser du benzène ou du diluant car ceux-ci peuvent endommager le vernis du boîtier.
- N'utilisez pas d'agents volatiles comme des insecticides sur le projecteur.
Ne fixez pas d'éléments en caoutchouc ou en plastique sur le projecteur pendant de longues périodes.
Les effets de certains agents sur le plastique peuvent endommager la qualité ou le vernis du projecteur.
- Nettoyez la poussière doucement avec un chiffon doux en flanelle.
- Si la poussière est difficile à enlever, mouillez un chiffon avec un détergent doux dilué dans de l'eau, essorez bien le chiffon et essuyez le projecteur.
Des détergents forts sont susceptibles de décolorer, tordre ou endommager le revêtement du projecteur. Veillez à effectuer un test sur une petite zone sans risque du projecteur avant usage.

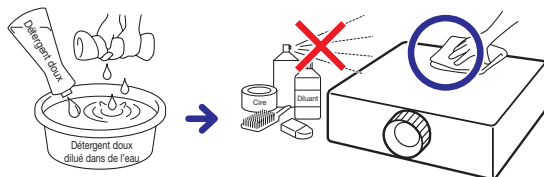

Nettoyage des objectifs

- Utilisez une bombe à air comprimé ou un papier de nettoyage pour objectif en vente dans le commerce (pour les lunettes ou les objectifs d'appareils photo) pour nettoyer l'objectif. N'utilisez pas d'agents de nettoyage liquides car ils peuvent enlever le film de revêtement de la surface de l'objectif.
- Comme la surface de l'objectif peut facilement s'endommager, veillez à ne pas rayer ni cogner l'objectif

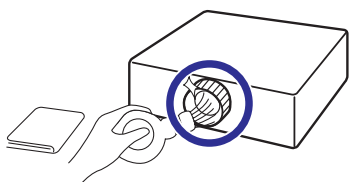

Nettoyage des orifices d'admission et de sortie d'air

- Utilisez un aspirateur pour ôter la poussière de l'orifice de sortie d'admission d'air.
- Les orifices d'admission et de sortie d'air doivent être nettoyés toutes les 100 heures d'utilisation. Nettoyez les clapets plus souvent si le projecteur est utilisé dans un endroit sale ou enfumé.

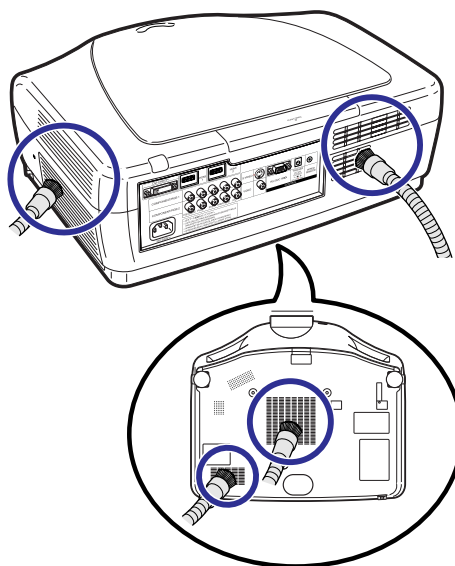

Info

- Si vous souhaitez nettoyer les orifices d'admission et de sortie d'air pendant le fonctionnement du projecteur, veillez à appuyer sur **STANDBY** sur le projecteur ou **STANDBY** sur la télécommande et à mettre le projecteur en veille. Une fois que le ventilateur de refroidissement s'est arrêté, nettoyez les clapets.

En ce qui concerne la lampe

Lampe

- Il est conseillé de remplacer la lampe par une nouvelle (vendu séparément) lorsque la durée de vie restante de la lampe atteint 5% ou moins ou si vous remarquez une détérioration importante de la qualité de l'image et de la couleur. La durée de vie de la lampe (pourcentage) peut être vérifiée sur l'affichage à l'écran. (Voir page 43.)
- Achetez une lampe de remplacement de type AN-K20LP sur votre lieu d'achat, votre revendeur de projecteur Sharp autorisé ou service après-vente le plus proche.

REMARQUE IMPORTANTE POUR LES CLIENTS AMERICAINS :

La lampe incluse avec ce projecteur est couverte par une garantie limitée pour les pièces et la main d'œuvre de 90 jours. Tout service sur ce projecteur sous garantie, y compris le remplacement de la lampe, doit être effectué par un centre de service SharpVision agréé ou revendeur. Pour le nom et l'adresse du centre de service SharpVision agréé ou revendeur le plus proche, appelez gratuitement le: 1-888-GO-SHARP (1-888-467-4277).

Hg LAMP CONTAINS MERCURY For State Lamp Disposal Information

www.lamprecycle.org or 1-800-BE-SHARP

ETATS-UNIS UNIQUEMENT

Précaution au sujet de la lampe

- Ce projecteur utilise une lampe au mercure sous pression. Un son fort peut indiquer une panne de la lampe. Une panne de la lampe peut provenir de différentes sources comme: un choc excessif, un mauvais refroidissement, des rayures à la surface ou une détérioration de la lampe du fait d'une interruption d'utilisation.
La période de temps avant une panne varie fortement en fonction de la lampe et/ou des conditions et de la fréquence d'utilisation. Il est important de noter qu'une panne peut souvent avoir pour conséquence une fêlure de l'ampoule.
- Lorsque le voyant de remplacement de la lampe sur l'écran d'affichage s'allume, il est conseillé de remplacer la lampe par une nouvelle immédiatement même si la lampe semble fonctionner normalement.
- Si la lampe se casse, les particules de verre peuvent se répandre à l'intérieur du réceptacle de la lampe ou le gaz contenu dans la lampe peut se propager dans la pièce par l'orifice de sortie d'air. Comme le gaz de cette lampe contient du mercure, aérez bien la pièce si la lampe se casse et évitez toute exposition au gaz qui s'est échappé. En cas d'exposition au gaz, consultez un médecin dès que possible.
- Si la lampe se casse, il est également possible que les particules de verre se répandent dans le projecteur. Dans ce cas, il est conseillé de contacter votre revendeur de projecteur Sharp autorisé ou service après-vente le plus proche pour vous assurer d'un fonctionnement en toute sécurité.

Remplacement de la lampe

Attention

- N'enlevez pas la lampe du projecteur immédiatement après usage. La lampe sera très chaude et vous pourriez vous brûler ou vous blesser.
- Attendez au moins **une heure** après avoir débranché le cordon d'alimentation afin de permettre à la surface de la lampe de refroidir entièrement avant de retirer la lampe.
- **Changez la lampe en faisant attention et en suivant les instructions données dans cette section. *Si vous le souhaitez, vous pouvez faire remplacer la lampe dans votre revendeur de projecteur Sharp autorisé ou service après-vente le plus proche.**



* Si la nouvelle lampe ne s'allume pas après avoir été remplacée, emmenez votre revendeur de projecteur Sharp autorisé ou service après-vente le plus proche afin qu'il le répare.

Retirer et placer la lampe

- ⚠ Avertissement!**
- La lampe peut devenir très chaude lorsque le projecteur fonctionne. Ne déposez pas la lampe du projecteur juste après utilisation. La lampe et les pièces autour de la lampe seront très chaudes et peuvent provoquer des brûlures ou blessures.

📖 Info

- Veillez à enlever la lampe par sa poignée. Veillez à ne pas toucher la surface en verre de la lampe ni l'intérieur du projecteur.
- Afin d'éviter de vous blesser et d'endommager la lampe, veillez à suivre attentivement les étapes ci-après.
- Ne défaites pas d'autres vis que celles du couvercle de la lampe ou de la lampe. (Concernant la lampe, seules les vis argentées sont desserrées.)

- 1 Appuyez sur  STANDBY sur le projecteur ou sur  STANDBY sur la télécommande pour mettre le projecteur en veille.**

- Attendez l'arrêt du ventilateur de refroidissement.

- 2 Débranchez le cordon d'alimentation.**

- Débranchez le cordon d'alimentation de la prise CA.
- Laissez la lampe se refroidir entièrement (environ 1 heure).

- 3 Enlevez le couvercle de la lampe.**

- Défaites les vis d'entretien permettant qui fixe le couvercle de la lampe. Puis ouvrez le couvercle dans le sens indiqué par la flèche.

- 4 Enlevez la lampe.**

- Dévissez les vis de fixation retenant la lampe de son support. Tenez la lampe par la poignée et tirez dans la direction de la flèche.

Accessoire en option

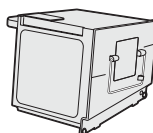

Lampe
(Type: AN-K20LP)

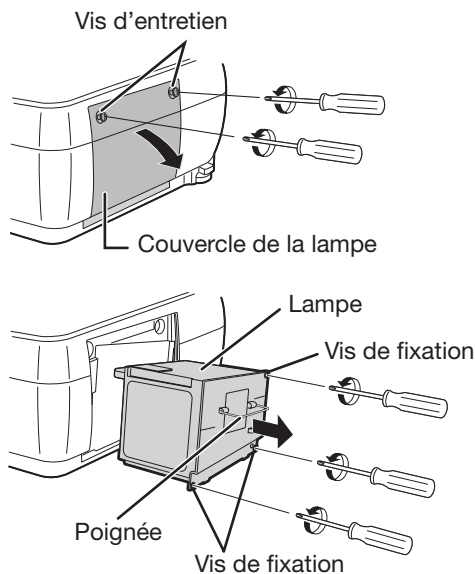
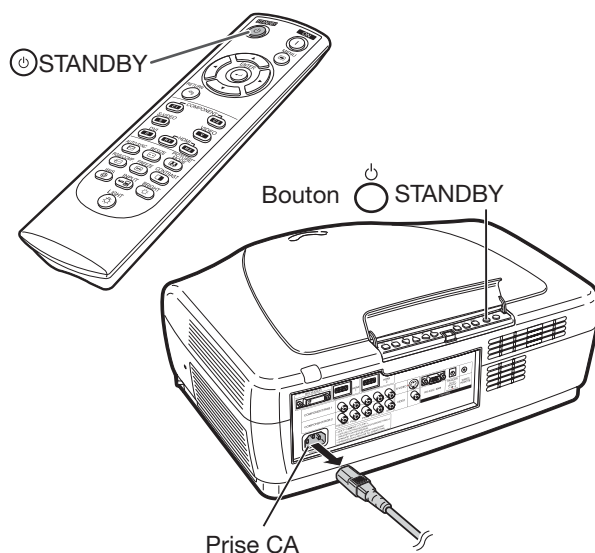

En ce qui concerne la lampe (Suite)

5 Insérez la nouvelle lampe.

- Poussez la lampe fermement dans son compartiment. Vissez les vis de fixation.

6 Fixez le couvercle de la lampe.

- Fermez le couvercle de la lampe dans le sens de la flèche. Puis serrez les vis de d'entretien.

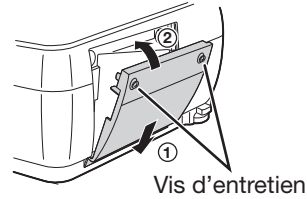
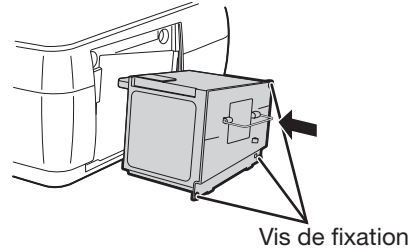

Info

- Si la lampe et son couvercle ne sont pas correctement placés, l'appareil ne s'allumera pas, même si le cordon d'alimentation est raccordé au projecteur.

Remise de la minuterie de la lampe à zéro

Remettez la minuterie de lampe à zéro après avoir remplacé la lampe.





Info

- Veillez à remettre la minuterie de la lampe à zéro uniquement lorsque vous remplacez la lampe. Si vous remettez la minuterie de la lampe à zéro et continuez à utiliser la même lampe, la lampe peut s'endommager ou exploser.

1 Branchez le cordon d'alimentation.

- Branchez le cordon d'alimentation dans la prise CA du projecteur.

2 Remettez la minuterie de la lampe à zéro.

- En maintenant ,  et  sur le projecteur, appuyez sur  sur le projecteur.
- "LAMP 0000H" s'affiche indiquant que la minuterie de la lampe est remise à zéro.

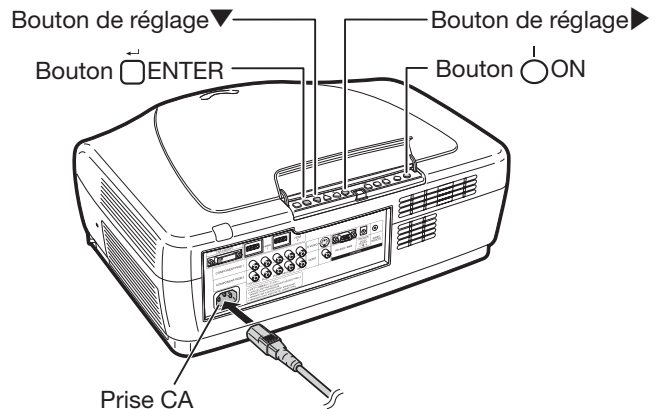

Raccordements des broches

Connecteur DVI-I : connecteur 29 broches

• Entrée numérique DVI

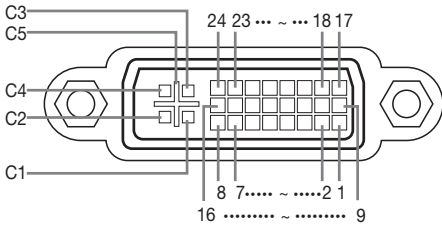

N° de la broche	Signal	N° de la broche	Signal
1	Données T.M.D.S 2-	16	Détection d'une prise chaude
2	Données T.M.D.S 2+	17	Données T.M.D.S 0-
3	Blindage données T.M.D.S 2	18	Données T.M.D.S 0+
4	Non raccordé	19	Blindage données T.M.D.S 0
5	Non raccordé	20	Non raccordé
6	Horloge DDC	21	Non raccordé
7	Données DDC	22	Blindage de l'horloge T.M.D.S
8	Non raccordé	23	Horloge T.M.D.S+
9	Données T.M.D.S 1-	24	Horloge T.M.D.S-
10	Données T.M.D.S 1+	C1	Non raccordé
11	Blindage données T.M.D.S 1	C2	Non raccordé
12	Non raccordé	C3	Non raccordé
13	Non raccordé	C4	Non raccordé
14	Alimentation +5V	C5	Mise à la terre
15	Mise à la terre		

• Entrée RVB analogique DVI

N° de la broche	Signal	N° de la broche	Signal
1	Non raccordé	16	Détection d'une prise chaude
2	Non raccordé	17	Non raccordé
3	Non raccordé	18	Non raccordé
4	Non raccordé	19	Non raccordé
5	Non raccordé	20	Non raccordé
6	Horloge DDC	21	Non raccordé
7	Données DDC	22	Non raccordé
8	Sync verticale	23	Non raccordé
9	Non raccordé	24	Non raccordé
10	Non raccordé	C1	Entrée analogique rouge
11	Non raccordé	C2	Entrée analogique vert
12	Non raccordé	C3	Entrée analogique bleu
13	Non raccordé	C4	Sync horizontale
14	+5V power	C5	Mise à la terre
15	Mise à la terre		

• Entrée Composant analogique DVI

N° de la broche	Signal	N° de la broche	Signal
1	Non raccordé	16	Non raccordé
2	Non raccordé	17	Non raccordé
3	Non raccordé	18	Non raccordé
4	Non raccordé	19	Non raccordé
5	Non raccordé	20	Non raccordé
6	Non raccordé	21	Non raccordé
7	Non raccordé	22	Non raccordé
8	Non raccordé	23	Non raccordé
9	Non raccordé	24	Non raccordé
10	Non raccordé	C1	Entrée analogique P _R /C _R
11	Non raccordé	C2	Entrée analogique Y
12	Non raccordé	C3	Entrée analogique P _B /C _B
13	Non raccordé	C4	Non raccordé
14	Non raccordé	C5	Mise à la terre
15	Mise à la terre		

Connecteur RS-232C : Connecteur mâle-9 broches D-Sub

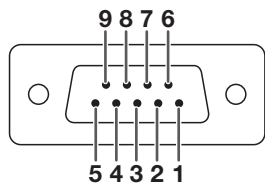

N° de la broche	Signal	Nom	I/O	Référence
1				Non raccordé
2	DR	Données reçues	Saisie	Raccordé à un circuit interne
3	DE	Données envoyées	Sortie	Raccordé à un circuit interne
4		Réservé		Raccordé à un circuit interne
5	ST	Signal à la terre		Raccordé à un circuit interne
6		Réservé		Raccordé à un circuit interne
7		Réservé		Raccordé à un circuit interne
8		Réservé		Raccordé à un circuit interne
9				Non raccordé

Connecteur HDMI

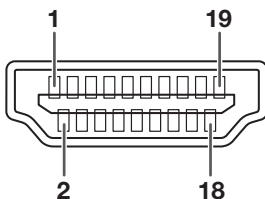

N° de la broche	Nom	N° de la broche	Nom	N° de la broche	Nom
1	Données T.M.D.S 2+	8	Blindage données T.M.D.S 0	14	Réservé
2	Blindage données T.M.D.S 2	9	Données T.M.D.S 0-	15	SCL
3	Données T.M.D.S 2-	10	Horloge T.M.D.S+	16	SDA
4	Données T.M.D.S 1+	11	Blindage de l'horloge T.M.D.S	17	Mise à la terre DDC/CEC
5	Blindage données T.M.D.S 1	12	Horloge T.M.D.S-	18	Alimentation +5V
6	Données T.M.D.S 1-	13	CEC	19	Détection d'une prise chaude
7	Données T.M.D.S 0+				

Spécifications et réglage des commandes RS-232C

Commande du PC

Un ordinateur peut être utilisé pour commander le projecteur en raccordant un câble RS-232C (aucun modem, type croisé, disponible dans le commerce) au projecteur. (Voir page 24 pour le raccordement.)

Conditions de communication

Effectuez le réglage du port de série de l'ordinateur de la façon suivante :

Format du signal : conforme à la norme RS-232C.

Bit de parité : aucun

Vitesse en bauds* : 9 600 bps / 38 400 bps / 115 200 bps

Bit d'arrêt : 1 bit

Longueur des données : 8 bits

Contrôle de flux : aucun

*Utilisez les mêmes réglages pour le projecteur et l'ordinateur.

Format de base

Envoie les commandes depuis l'ordinateur dans l'ordre suivant : commande, paramètre et code de retour.

Après le traitement de la commande de l'ordinateur, le projecteur envoie un code de réponse à l'ordinateur.

Format de la commande

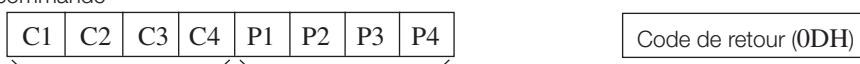

4 chiffres de la commande 4 chiffres du paramètre

Format du code de réponse

Réponse normale

Renvoi d'un problème (erreur de communication ou commande incorrecte)



Info

- Si vous commandez le projecteur depuis un ordinateur en utilisant des commandes RS-232C, veuillez patienter au moins 30 secondes après avoir allumé le projecteur avant d'envoyer une commande.
- Lorsque plus d'un code est envoyé, envoyez chaque commande uniquement après vérification du code de réponse de la commande précédente par le projecteur.
- Lorsque vous utilisez la fonction de commande par ordinateur du projecteur, l'état de fonctionnement du projecteur ne peut être lu par l'ordinateur. Vous devez donc confirmer cet état en transmettant les commandes d'affichage pour chaque menu de réglage et en vérifiant l'état sur l'écran d'affichage. Si le projecteur reçoit une commande autre qu'une commande d'affichage de menu, il l'exécutera sans affichage à l'écran.

Commandes

Exemple : pour allumer le projecteur

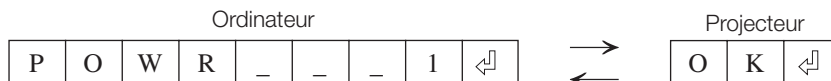

CONTENUS DE COMMANDES	COMMANDE				PARAMÈTRE				RETOUR	
									Sous tension	Mode veille (ou temps de démarrage de 30 secondes)
Sous tension	P	O	W	R	-	-	-	1	OK ou ERR	OK
Hors tension	P	O	W	R	-	-	-	0	OK ou ERR	OK ou ERR
Statut lampe	T	L	P	S	-	-	-	1	0:Désactivé, 1:Activé, 2:Reprise, 3:En attente, 4:Erreur lampe	0:Désactivé, 4:Erreur lampe
Condition de projecteur	T	A	B	N	-	-	-	1	0:Normal, 1:Temp. élevée, 2:Err. Ventilateur, 3:Err. Ventilateur, 4:Couvercle de la lampe ouvert, 5:Durée de vie restante de la lampe 5% ou moins, 6:Lampe grillée, 7:Lampe non-allumée, 8:Durée de vie restante de la lampe 5% ou moins, 9:Lampe grillée, 10:Lampe non-allumée, 11:Temp. anormalement élevée	0:Normal, 1:Temp. élevée, 2:Err. Ventilateur, 3:Err. Ventilateur, 4:Couvercle de la lampe ouvert, 5:Durée de vie restante de la lampe 5% ou moins, 6:Lampe grillée, 7:Lampe non-allumée, 8:Durée de vie restante de la lampe 5% ou moins, 9:Lampe grillée, 10:Lampe non-allumée, 11:Temp. anormalement élevée
État d'alimentation Lampe	T	P	O	W	-	-	-	1	1:Activé, 2:Refroidissement, 3:Arrêt	0:Veille
Vérification Nom Modèle	M	N	R	D	-	-	-	1	XV-Z20000/DT-5000	
C1 (COMPONENT1)	I	R	G	B	-	-	-	1	OK ou ERR	ERR
C2 (COMPONENT2)	I	R	G	B	-	-	-	2	OK ou ERR	ERR
S-VIDEO	I	V	E	D	-	-	-	1	OK ou ERR	ERR
VIDEO	I	V	E	D	-	-	-	2	OK ou ERR	ERR
DVI	I	R	G	B	-	-	-	3	OK ou ERR	ERR
H1(HDMI1)	I	R	G	B	-	-	-	4	OK ou ERR	ERR
H2(HDMI2)	I	R	G	B	-	-	-	5	OK ou ERR	ERR

CONTENUS DE COMMANDES		COMMANDE				PARAMÈTRE				RETOUR			
										Sous tension	Mode veille (ou temps de démarrage de 30 secondes)		
Contrôle ENTRÉE		I	C	H	K	?	?	?	?	1:COMPONENT1 2:COMPONENT2 3:VIDEO 4:VIDEO 5:DI 6:HDMI1 7:HDMI2	ERR		
Gel d'Image	Désactivé	F	R	E	Z	--	--	--	0	OK ou ERR	ERR		
	Activé	F	R	E	Z	--	--	--	1	OK ou ERR	ERR		
Début Sync Auto		A	D	J	S	--	--	--	1	OK ou ERR	ERR		
C1 ENTRÉE Redimensionner	NORMAL	R	A	S	R	--	--	--	1	OK ou ERR	ERR		
	ALLONGE	R	A	S	R	--	--	--	2	OK ou ERR	ERR		
	BAR.LATER/POINT PAR POINT	R	A	S	R	--	--	--	3	OK ou ERR	ERR		
	ALLONGE SMART	R	A	S	R	--	--	--	4	OK ou ERR	ERR		
	ZOOM CINÉMA	R	A	S	R	--	--	--	5	OK ou ERR	ERR		
	ZOOM 14:9	R	A	S	R	--	--	--	7	OK ou ERR	ERR		
C2 ENTRÉE Redimensionner	NORMAL	R	B	S	R	--	--	--	1	OK ou ERR	ERR		
	ALLONGE	R	B	S	R	--	--	--	2	OK ou ERR	ERR		
	BAR.LATER/POINT PAR POINT	R	B	S	R	--	--	--	3	OK ou ERR	ERR		
	ALLONGE SMART	R	B	S	R	--	--	--	4	OK ou ERR	ERR		
	ZOOM CINÉMA	R	B	S	R	--	--	--	5	OK ou ERR	ERR		
	ZOOM 14:9	R	B	S	R	--	--	--	7	OK ou ERR	ERR		
S-VIDEO ENTRÉE Redimensionner	NORMAL	R	B	S	R	--	--	--	6	OK ou ERR	ERR		
	ALLONGE	R	A	S	V	--	--	--	2	OK ou ERR	ERR		
	BAR.LATER	R	A	S	V	--	--	--	3	OK ou ERR	ERR		
	ALLONGE SMART	R	A	S	V	--	--	--	4	OK ou ERR	ERR		
	ZOOM CINÉMA	R	A	S	V	--	--	--	5	OK ou ERR	ERR		
	ZOOM 14:9	R	A	S	V	--	--	--	7	OK ou ERR	ERR		
VIDEO ENTRÉE Redimensionner	ZOOM INTELLIGENT	R	A	S	V	--	--	--	6	OK ou ERR	ERR		
	ALLONGE	R	B	S	V	--	--	--	2	OK ou ERR	ERR		
	BAR.LATER	R	B	S	V	--	--	--	3	OK ou ERR	ERR		
	ALLONGE SMART	R	B	S	V	--	--	--	4	OK ou ERR	ERR		
	ZOOM CINÉMA	R	B	S	V	--	--	--	5	OK ou ERR	ERR		
	ZOOM 14:9	R	B	S	V	--	--	--	7	OK ou ERR	ERR		
DVI ENTRÉE Redimensionner	ZOOM INTELLIGENT	R	B	S	V	--	--	--	6	OK ou ERR	ERR		
	NORMAL	R	B	S	V	--	--	--	1	OK ou ERR	ERR		
	ALLONGE	R	C	S	R	--	--	--	2	OK ou ERR	ERR		
	BAR.LATER/POINT PAR POINT	R	C	S	R	--	--	--	3	OK ou ERR	ERR		
	ALLONGE SMART	R	C	S	R	--	--	--	4	OK ou ERR	ERR		
	ZOOM CINÉMA	R	C	S	R	--	--	--	5	OK ou ERR	ERR		
H1 ENTRÉE Redimensionner	ZOOM 14:9	R	C	S	R	--	--	--	7	OK ou ERR	ERR		
	ZOOM INTELLIGENT	R	C	S	R	--	--	--	6	OK ou ERR	ERR		
	NORMAL	R	D	S	R	--	--	--	1	OK ou ERR	ERR		
	ALLONGE	R	D	S	R	--	--	--	2	OK ou ERR	ERR		
	BAR.LATER/POINT PAR POINT	R	D	S	R	--	--	--	3	OK ou ERR	ERR		
	ALLONGE SMART	R	D	S	R	--	--	--	4	OK ou ERR	ERR		
H2 ENTRÉE Redimensionner	ZOOM CINÉMA	R	D	S	R	--	--	--	5	OK ou ERR	ERR		
	ZOOM 14:9	R	D	S	R	--	--	--	7	OK ou ERR	ERR		
	ZOOM INTELLIGENT	R	D	S	R	--	--	--	6	OK ou ERR	ERR		
	NORMAL	R	E	S	R	--	--	--	1	OK ou ERR	ERR		
	ALLONGE	R	E	S	R	--	--	--	2	OK ou ERR	ERR		
	BAR.LATER/POINT PAR POINT	R	E	S	R	--	--	--	3	OK ou ERR	ERR		
IRIS	ALLONGE SMART	R	E	S	R	--	--	--	4	OK ou ERR	ERR		
	ZOOM CINÉMA	R	E	S	R	--	--	--	5	OK ou ERR	ERR		
	ZOOM 14:9	R	E	S	R	--	--	--	7	OK ou ERR	ERR		
	ZOOM INTELLIGENT	R	E	S	R	--	--	--	6	OK ou ERR	ERR		
	Hte lumin.	I	R	I	S	--	--	--	1	OK ou ERR	ERR		
	Mode medium	I	R	I	S	--	--	--	2	OK ou ERR	ERR		
Réglage lampe	Haut contraste	I	R	I	S	--	--	--	3	OK ou ERR	ERR		
	Eco + Veille	T	H	M	D	--	--	--	0	OK ou ERR	ERR		
Luminos.	Luminos.	T	H	M	D	--	--	--	1	OK ou ERR	ERR		
	Mode image	R	A	P	S	--	--	--	1	OK ou ERR	ERR		
C1 ENTRÉE	Standard	Naturel	R	A	P	S	--	--	--	2	OK ou ERR	ERR	
		Dynamique	R	A	P	S	--	--	--	3	OK ou ERR	ERR	
		Cinéma1	R	A	P	S	--	--	--	4	OK ou ERR	ERR	
		Cinéma2	R	A	P	S	--	--	--	5	OK ou ERR	ERR	
		Mémoire	R	A	P	S	--	--	--	0	OK ou ERR	ERR	
		Contraste (-90 — +90)	R	A	P	I	--	*	*	*	0	OK ou ERR	ERR
	Luminos. (-90 — +90)	Luminos. (-90 — +90)	R	A	B	R	--	*	*	*	0	OK ou ERR	ERR
		Couleur (-30 — +30)	R	A	C	O	--	*	*	*	0	OK ou ERR	ERR
		Teinte (-30 — +30)	R	A	T	I	--	*	*	*	0	OK ou ERR	ERR
		Netteté (-30 — +30)	R	A	S	H	--	*	*	*	0	OK ou ERR	ERR
	Temp Cir °	R	A	C	T	*	*	*	*	0	OK ou ERR	ERR	
	Brillant Color™	Hors service	R	A	W	E	--	--	--	0	OK ou ERR	ERR	
			En service	R	A	W	E	--	--	--	1	OK ou ERR	ERR
		Position Gamma	Standard	G	M	R	A	--	--	--	0	OK ou ERR	ERR
Naturel			G	M	R	A	--	--	--	1	OK ou ERR	ERR	
Dynamique			G	M	R	A	--	--	--	2	OK ou ERR	ERR	
Cinéma1			G	M	R	A	--	--	--	3	OK ou ERR	ERR	
Progressif	Cinéma2	G	M	R	A	--	--	--	4	OK ou ERR	ERR		
	Personnalisé	G	M	R	A	--	--	--	5	OK ou ERR	ERR		
	3D Rapide	R	A	I	P	--	--	--	1	0	OK ou ERR	ERR	
	3D Ralenti	R	A	I	P	--	--	--	1	1	OK ou ERR	ERR	
Mode film	2D+	R	A	I	P	--	--	--	1	2	OK ou ERR	ERR	
	Auto	R	A	F	M	--	--	--	0	OK ou ERR	ERR		
Réduction bruit	Hors service	R	A	F	M	--	--	--	1	OK ou ERR	ERR		
		En service	R	A	N	R	--	--	--	0	OK ou ERR	ERR	
	Niveau1	R	A	N	R	--	--	--	1	OK ou ERR	ERR		
		Niveau2	R	A	N	R	--	--	--	2	OK ou ERR	ERR	
		Niveau3	R	A	N	R	--	--	--	3	OK ou ERR	ERR	
	MNR	Hors service	R	A	M	R	--	--	--	0	OK ou ERR	ERR	
Niveau1		R	A	M	R	--	--	--	1	OK ou ERR	ERR		
Niveau2		R	A	M	R	--	--	--	2	OK ou ERR	ERR		
Niveau3		R	A	M	R	--	--	--	3	OK ou ERR	ERR		

CONTENUS DE COMMANDES			COMMANDE				PARAMÈTRE				RETOUR		
											Sous tension	Mode veille (ou temps de démarrage de 30 secondes)	
C1 ENTRÉE	Contrôle Dévoiler	Hors service	R	A	U	C	--	--	--	0	OK ou ERR	ERR	
		Niveau1	R	A	U	C	--	--	--	1	OK ou ERR	ERR	
		Niveau2	R	A	U	C	--	--	--	2	OK ou ERR	ERR	
		Niveau3	R	A	U	C	--	--	--	3	OK ou ERR	ERR	
	Contraste automat.	Hors service	R	A	A	C	--	--	--	0	OK ou ERR	ERR	
		Niveau1	R	A	A	C	--	--	--	1	OK ou ERR	ERR	
		Niveau2	R	A	A	C	--	--	--	2	OK ou ERR	ERR	
		Niveau3	R	A	A	C	--	--	--	3	OK ou ERR	ERR	
	Réinitial. (Image)		R	A	R	E	--	--	--	1	OK ou ERR	ERR	
	C2 ENTRÉE	Mode image	Standard	R	B	P	S	--	--	--	1	OK ou ERR	ERR
			Naturel	R	B	P	S	--	--	--	2	OK ou ERR	ERR
			Dynamique	R	B	P	S	--	--	--	3	OK ou ERR	ERR
Cinéma1			R	B	P	S	--	--	--	4	OK ou ERR	ERR	
Cinéma2			R	B	P	S	--	--	--	5	OK ou ERR	ERR	
Mémoire			R	B	P	S	--	--	--	0	OK ou ERR	ERR	
Contraste (-90 — +90)		R	B	P	I	--	*	*	*	OK ou ERR	ERR		
Luminos. (-90 — +90)		R	B	B	R	--	*	*	*	OK ou ERR	ERR		
Couleur (-30 — +30)		R	B	C	O	--	*	*	*	OK ou ERR	ERR		
Teinte (-30 — +30)		R	B	T	I	--	*	*	*	OK ou ERR	ERR		
Netteté (-30 — +30)		R	B	S	H	--	*	*	*	OK ou ERR	ERR		
Temp Clr °		R	B	C	T	*	*	*	*	OK ou ERR	ERR		
Brilliant Color™		Hors service	R	B	W	E	--	--	--	0	OK ou ERR	ERR	
En service		R	B	W	E	--	--	--	1	OK ou ERR	ERR		
Position Gamma		Standard	G	M	R	B	--	--	--	0	OK ou ERR	ERR	
		Naturel	G	M	R	B	--	--	--	1	OK ou ERR	ERR	
		Dynamique	G	M	R	B	--	--	--	2	OK ou ERR	ERR	
		Cinéma1	G	M	R	B	--	--	--	3	OK ou ERR	ERR	
		Cinéma2	G	M	R	B	--	--	--	4	OK ou ERR	ERR	
		Personnalisé	G	M	R	B	--	--	--	5	OK ou ERR	ERR	
Progressif	3D Rapide	R	B	I	P	--	--	1	0	OK ou ERR	ERR		
	3D Ralenti	R	B	I	P	--	--	1	1	OK ou ERR	ERR		
	2D+	R	B	I	P	--	--	1	2	OK ou ERR	ERR		
Mode film	Auto	R	B	F	M	--	--	--	0	OK ou ERR	ERR		
	Hors service	R	B	F	M	--	--	--	1	OK ou ERR	ERR		
Réduction bruit	Hors service	R	B	N	R	--	--	--	0	OK ou ERR	ERR		
	Niveau1	R	B	N	R	--	--	--	1	OK ou ERR	ERR		
	Niveau2	R	B	N	R	--	--	--	2	OK ou ERR	ERR		
	Niveau3	R	B	N	R	--	--	--	3	OK ou ERR	ERR		
MNR	Hors service	R	B	M	R	--	--	--	0	OK ou ERR	ERR		
	Niveau1	R	B	M	R	--	--	--	1	OK ou ERR	ERR		
	Niveau2	R	B	M	R	--	--	--	2	OK ou ERR	ERR		
	Niveau3	R	B	M	R	--	--	--	3	OK ou ERR	ERR		
Contrôle Dévoiler	Hors service	R	B	U	C	--	--	--	0	OK ou ERR	ERR		
	Niveau1	R	B	U	C	--	--	--	1	OK ou ERR	ERR		
	Niveau2	R	B	U	C	--	--	--	2	OK ou ERR	ERR		
	Niveau3	R	B	U	C	--	--	--	3	OK ou ERR	ERR		
Contraste automat.	Hors service	R	B	A	C	--	--	--	0	OK ou ERR	ERR		
	Niveau1	R	B	A	C	--	--	--	1	OK ou ERR	ERR		
	Niveau2	R	B	A	C	--	--	--	2	OK ou ERR	ERR		
	Niveau3	R	B	A	C	--	--	--	3	OK ou ERR	ERR		
Réinitial. (Image)		R	B	R	E	--	--	--	1	OK ou ERR	ERR		
S-VIDEO ENTRÉE	Mode image	Standard	V	A	P	S	--	--	--	1	OK ou ERR	ERR	
		Naturel	V	A	P	S	--	--	--	2	OK ou ERR	ERR	
		Dynamique	V	A	P	S	--	--	--	3	OK ou ERR	ERR	
		Cinéma1	V	A	P	S	--	--	--	4	OK ou ERR	ERR	
		Cinéma2	V	A	P	S	--	--	--	5	OK ou ERR	ERR	
		Mémoire	V	A	P	S	--	--	--	0	OK ou ERR	ERR	
	Contraste (-90 — +90)		V	A	P	I	--	*	*	*	OK ou ERR	ERR	
	Luminos. (-90 — +90)		V	A	B	R	--	*	*	*	OK ou ERR	ERR	
	Couleur (-30 — +30)		V	A	C	O	--	*	*	*	OK ou ERR	ERR	
	Teinte (-30 — +30)		V	A	T	I	--	*	*	*	OK ou ERR	ERR	
	Netteté (-30 — +30)		V	A	S	H	--	*	*	*	OK ou ERR	ERR	
	Temp Clr °		V	A	C	T	*	*	*	*	OK ou ERR	ERR	
	Brilliant Color™		Hors service	V	A	W	E	--	--	--	0	OK ou ERR	ERR
	En service		V	A	W	E	--	--	--	1	OK ou ERR	ERR	
	Position Gamma	Standard	G	M	V	A	--	--	--	0	OK ou ERR	ERR	
		Naturel	G	M	V	A	--	--	--	1	OK ou ERR	ERR	
		Dynamique	G	M	V	A	--	--	--	2	OK ou ERR	ERR	
		Cinéma1	G	M	V	A	--	--	--	3	OK ou ERR	ERR	
		Cinéma2	G	M	V	A	--	--	--	4	OK ou ERR	ERR	
		Personnalisé	G	M	V	A	--	--	--	5	OK ou ERR	ERR	
	Progressif	3D Rapide	V	A	I	P	--	--	1	0	OK ou ERR	ERR	
		3D Ralenti	V	A	I	P	--	--	1	1	OK ou ERR	ERR	
		2D+	V	A	I	P	--	--	1	2	OK ou ERR	ERR	
	Mode film	Auto	V	A	F	M	--	--	--	0	OK ou ERR	ERR	
		Hors service	V	A	F	M	--	--	--	1	OK ou ERR	ERR	
	Réduction bruit	Hors service	V	A	N	R	--	--	--	0	OK ou ERR	ERR	
		Niveau1	V	A	N	R	--	--	--	1	OK ou ERR	ERR	
		Niveau2	V	A	N	R	--	--	--	2	OK ou ERR	ERR	
		Niveau3	V	A	N	R	--	--	--	3	OK ou ERR	ERR	
	MNR	Hors service	V	A	M	R	--	--	--	0	OK ou ERR	ERR	
		Niveau1	V	A	M	R	--	--	--	1	OK ou ERR	ERR	
		Niveau2	V	A	M	R	--	--	--	2	OK ou ERR	ERR	
		Niveau3	V	A	M	R	--	--	--	3	OK ou ERR	ERR	
	Contrôle Dévoiler	Hors service	V	A	U	C	--	--	--	0	OK ou ERR	ERR	
		Niveau1	V	A	U	C	--	--	--	1	OK ou ERR	ERR	
		Niveau2	V	A	U	C	--	--	--	2	OK ou ERR	ERR	
		Niveau3	V	A	U	C	--	--	--	3	OK ou ERR	ERR	
	Contraste automat.	Hors service	V	A	A	C	--	--	--	0	OK ou ERR	ERR	
		Niveau1	R	B	A	C	--	--	--	1	OK ou ERR	ERR	
		Niveau2	R	B	A	C	--	--	--	2	OK ou ERR	ERR	
		Niveau3	R	B	A	C	--	--	--	3	OK ou ERR	ERR	
	Réinitial. (Image)		V	A	R	E	--	--	--	1	OK ou ERR	ERR	

CONTENUS DE COMMANDES			COMMANDE				PARAMÈTRE				RETOUR		
											Sous tension	Mode veille (ou temps de démarrage de 30 secondes)	
VIDEO ENTRÉE	Mode image	Standard	V	B	P	S	--	--	--	1	OK ou ERR	ERR	
		Naturel	V	B	P	S	--	--	--	2	OK ou ERR	ERR	
		Dynamique	V	B	P	S	--	--	--	3	OK ou ERR	ERR	
		Cinéma1	V	B	P	S	--	--	--	4	OK ou ERR	ERR	
		Cinéma2	V	B	P	S	--	--	--	5	OK ou ERR	ERR	
		Mémoire	V	B	P	S	--	--	--	0	OK ou ERR	ERR	
	Contraste (-90 — +90)	V	B	P	I	--	*	*	*	0	OK ou ERR	ERR	
	Luminos. (-90 — +90)	V	B	B	R	--	*	*	*	0	OK ou ERR	ERR	
	Couleur (-30 — +30)	V	B	C	O	--	*	*	*	0	OK ou ERR	ERR	
	Teinte (-30 — +30)	V	B	T	I	--	*	*	*	0	OK ou ERR	ERR	
	Netteté (-30 — +30)	V	B	S	H	--	*	*	*	0	OK ou ERR	ERR	
	Temp Ctr ¹	V	B	C	T	*	*	*	*	0	OK ou ERR	ERR	
	Brilliant Color™	Hors service	V	B	W	E	--	--	--	0	OK ou ERR	ERR	
		En service	V	B	W	E	--	--	--	1	OK ou ERR	ERR	
	Position Gamma	Standard	G	M	V	B	--	--	--	0	OK ou ERR	ERR	
		Naturel	G	M	V	B	--	--	--	1	OK ou ERR	ERR	
		Dynamique	G	M	V	B	--	--	--	2	OK ou ERR	ERR	
		Cinéma1	G	M	V	B	--	--	--	3	OK ou ERR	ERR	
		Cinéma2	G	M	V	B	--	--	--	4	OK ou ERR	ERR	
		Personnalisé	G	M	V	B	--	--	--	5	OK ou ERR	ERR	
	Progressif	3D Rapide	V	B	I	P	--	--	1	0	OK ou ERR	ERR	
		3D Ralenti	V	B	I	P	--	--	1	1	OK ou ERR	ERR	
		2D+	V	B	I	P	--	--	1	2	OK ou ERR	ERR	
	Mode film	Auto	V	B	F	M	--	--	--	0	OK ou ERR	ERR	
		Hors service	V	B	F	M	--	--	--	1	OK ou ERR	ERR	
	Réduction bruit	Hors service	V	B	N	R	--	--	--	0	OK ou ERR	ERR	
		Niveau1	V	B	N	R	--	--	--	1	OK ou ERR	ERR	
		Niveau2	V	B	N	R	--	--	--	2	OK ou ERR	ERR	
		Niveau3	V	B	N	R	--	--	--	3	OK ou ERR	ERR	
	MNR	Hors service	V	B	M	R	--	--	--	0	OK ou ERR	ERR	
		Niveau1	V	B	M	R	--	--	--	1	OK ou ERR	ERR	
		Niveau2	V	B	M	R	--	--	--	2	OK ou ERR	ERR	
		Niveau3	V	B	M	R	--	--	--	3	OK ou ERR	ERR	
	Contrôle Dévoiler	Hors service	V	B	U	C	--	--	--	0	OK ou ERR	ERR	
		Niveau1	V	B	U	C	--	--	--	1	OK ou ERR	ERR	
		Niveau2	V	B	U	C	--	--	--	2	OK ou ERR	ERR	
		Niveau3	V	B	U	C	--	--	--	3	OK ou ERR	ERR	
	Contraste automat.	Hors service	V	B	A	C	--	--	--	0	OK ou ERR	ERR	
		Niveau1	R	B	A	C	--	--	--	1	OK ou ERR	ERR	
		Niveau2	R	B	A	C	--	--	--	2	OK ou ERR	ERR	
		Niveau3	R	B	A	C	--	--	--	3	OK ou ERR	ERR	
	Réinitial. (Image)	V	B	R	E	--	--	--	1	OK ou ERR	ERR		
	DVI ENTRÉE	Mode image	Standard	R	C	P	S	--	--	--	1	OK ou ERR	ERR
			Naturel	R	C	P	S	--	--	--	2	OK ou ERR	ERR
			Dynamique	R	C	P	S	--	--	--	3	OK ou ERR	ERR
Cinéma1			R	C	P	S	--	--	--	4	OK ou ERR	ERR	
Cinéma2			R	C	P	S	--	--	--	5	OK ou ERR	ERR	
Mémoire			R	C	P	S	--	--	--	0	OK ou ERR	ERR	
Contraste (-90 — +90)		R	C	P	I	--	*	*	*	0	OK ou ERR	ERR	
Luminos. (-90 — +90)		R	C	B	R	--	*	*	*	0	OK ou ERR	ERR	
Couleur (-30 — +30)		R	C	C	O	--	*	*	*	0	OK ou ERR	ERR	
Teinte (-30 — +30)		R	C	T	I	--	*	*	*	0	OK ou ERR	ERR	
Netteté (-30 — +30)		R	C	S	H	--	*	*	*	0	OK ou ERR	ERR	
Temp Ctr ¹		R	C	C	T	*	*	*	*	0	OK ou ERR	ERR	
Brilliant Color™		Hors service	R	C	W	E	--	--	--	0	OK ou ERR	ERR	
		En service	R	C	W	E	--	--	--	1	OK ou ERR	ERR	
Position Gamma		Standard	G	M	R	C	--	--	--	0	OK ou ERR	ERR	
		Naturel	G	M	R	C	--	--	--	1	OK ou ERR	ERR	
		Dynamique	G	M	R	C	--	--	--	2	OK ou ERR	ERR	
		Cinéma1	G	M	R	C	--	--	--	3	OK ou ERR	ERR	
		Cinéma2	G	M	R	C	--	--	--	4	OK ou ERR	ERR	
		Personnalisé	G	M	R	C	--	--	--	5	OK ou ERR	ERR	
Progressif		3D Rapide	R	C	I	P	--	--	1	0	OK ou ERR	ERR	
		3D Ralenti	R	C	I	P	--	--	1	1	OK ou ERR	ERR	
		2D+	R	C	I	P	--	--	1	2	OK ou ERR	ERR	
Mode film		Auto	R	C	F	M	--	--	--	0	OK ou ERR	ERR	
		Hors service	R	C	F	M	--	--	--	1	OK ou ERR	ERR	
Réduction bruit		Hors service	R	C	N	R	--	--	--	0	OK ou ERR	ERR	
		Niveau1	R	C	N	R	--	--	--	1	OK ou ERR	ERR	
		Niveau2	R	C	N	R	--	--	--	2	OK ou ERR	ERR	
		Niveau3	R	C	N	R	--	--	--	3	OK ou ERR	ERR	
MNR		Hors service	R	C	M	R	--	--	--	0	OK ou ERR	ERR	
		Niveau1	R	C	M	R	--	--	--	1	OK ou ERR	ERR	
		Niveau2	R	C	M	R	--	--	--	2	OK ou ERR	ERR	
		Niveau3	R	C	M	R	--	--	--	3	OK ou ERR	ERR	
Contrôle Dévoiler		Hors service	R	C	U	C	--	--	--	0	OK ou ERR	ERR	
		Niveau1	R	C	U	C	--	--	--	1	OK ou ERR	ERR	
		Niveau2	R	C	U	C	--	--	--	2	OK ou ERR	ERR	
		Niveau3	R	C	U	C	--	--	--	3	OK ou ERR	ERR	
Contraste automat.		Hors service	R	C	A	C	--	--	--	0	OK ou ERR	ERR	
		Niveau1	R	B	A	C	--	--	--	1	OK ou ERR	ERR	
		Niveau2	R	B	A	C	--	--	--	2	OK ou ERR	ERR	
		Niveau3	R	B	A	C	--	--	--	3	OK ou ERR	ERR	
Réinitial. (Image)		R	C	R	E	--	--	--	1	OK ou ERR	ERR		
H1 ENTRÉE		Mode image	Standard	R	D	P	S	--	--	--	1	OK ou ERR	ERR
			Naturel	R	D	P	S	--	--	--	2	OK ou ERR	ERR
			Dynamique	R	D	P	S	--	--	--	3	OK ou ERR	ERR
	Cinéma1		R	D	P	S	--	--	--	4	OK ou ERR	ERR	
	Cinéma2		R	D	P	S	--	--	--	5	OK ou ERR	ERR	
	Mémoire		R	D	P	S	--	--	--	0	OK ou ERR	ERR	
	Contraste (-90 — +90)	R	D	P	I	--	*	*	*	0	OK ou ERR	ERR	
	Luminos. (-90 — +90)	R	D	B	R	--	*	*	*	0	OK ou ERR	ERR	

CONTENUS DE COMMANDES	COMMANDE	PARAMÈTRE	RETOUR						
			Sous tension	Mode veille (ou temps de démarrage de 30 secondes)					
H1 ENTRÉE	Couleur (-30 — +30)	R D C O	—	* * *	OK ou ERR	ERR			
	Teinte (-30 — +30)	R D T I	—	* * *	OK ou ERR	ERR			
	Netteté (-30 — +30)	R D S H	—	* * *	OK ou ERR	ERR			
	Temp Clr ¹	R D C T	*	* * *	OK ou ERR	ERR			
	Brilliant Color™	Hors service	R D W E	—	—	0	OK ou ERR		
		En service	R D W E	—	—	1	OK ou ERR		
	Position Gamma	Standard	G M R D	—	—	0	OK ou ERR		
		Naturel	G M R D	—	—	1	OK ou ERR		
		Dynamique	G M R D	—	—	2	OK ou ERR		
		Cinéma1	G M R D	—	—	3	OK ou ERR		
		Cinéma2	G M R D	—	—	4	OK ou ERR		
		Personnalisé	G M R D	—	—	5	OK ou ERR		
	Progressif	3D Rapide	R D I P	—	—	1	0	OK ou ERR	
		3D Ralenti	R D I P	—	—	1	1	OK ou ERR	
		2D+	R D I P	—	—	1	2	OK ou ERR	
	Mode film	Auto	R D F M	—	—	—	0	OK ou ERR	
		Hors service	R D F M	—	—	—	1	OK ou ERR	
	Réduction bruit	Hors service	R D N R	—	—	—	0	OK ou ERR	
		Niveau1	R D N R	—	—	—	1	OK ou ERR	
		Niveau2	R D N R	—	—	—	2	OK ou ERR	
		Niveau3	R D N R	—	—	—	3	OK ou ERR	
	MNR	Hors service	R D M R	—	—	—	0	OK ou ERR	
		Niveau1	R D M R	—	—	—	1	OK ou ERR	
		Niveau2	R D M R	—	—	—	2	OK ou ERR	
		Niveau3	R D M R	—	—	—	3	OK ou ERR	
	Contrôle Dévoiler	Hors service	R D U C	—	—	—	0	OK ou ERR	
		Niveau1	R D U C	—	—	—	1	OK ou ERR	
		Niveau2	R D U C	—	—	—	2	OK ou ERR	
		Niveau3	R D U C	—	—	—	3	OK ou ERR	
	Contraste automat.	Hors service	R D A C	—	—	—	0	OK ou ERR	
		Niveau1	R B A C	—	—	—	1	OK ou ERR	
		Niveau2	R B A C	—	—	—	2	OK ou ERR	
		Niveau3	R B A C	—	—	—	3	OK ou ERR	
	Réinitial. (Image)	R D R E	—	—	—	1	OK ou ERR		
	H2 ENTRÉE	Mode image	Standard	R E P S	—	—	—	1	OK ou ERR
			Naturel	R E P S	—	—	—	2	OK ou ERR
			Dynamique	R E P S	—	—	—	3	OK ou ERR
			Cinéma1	R E P S	—	—	—	4	OK ou ERR
			Cinéma2	R E P S	—	—	—	5	OK ou ERR
			Mémoire	R E P S	—	—	—	0	OK ou ERR
Contraste (-90 — +90)		R E P I	—	*	* *	*	OK ou ERR		
Luminos. (-90 — +90)		R E B R	—	*	* *	*	OK ou ERR		
Couleur (-30 — +30)		R E C O	—	*	* *	*	OK ou ERR		
Teinte (-30 — +30)		R E T I	—	*	* *	*	OK ou ERR		
Netteté (-30 — +30)		R E S H	—	*	* *	*	OK ou ERR		
Temp Clr ¹		R E C T	*	*	* *	*	OK ou ERR		
Brilliant Color™		Hors service	R E W E	—	—	—	0	OK ou ERR	
		En service	R E W E	—	—	—	1	OK ou ERR	
Position Gamma		Standard	G M R Z	—	—	—	0	OK ou ERR	
		Naturel	G M R Z	—	—	—	1	OK ou ERR	
		Dynamique	G M R Z	—	—	—	2	OK ou ERR	
		Cinéma1	G M R Z	—	—	—	3	OK ou ERR	
		Cinéma2	G M R Z	—	—	—	4	OK ou ERR	
		Personnalisé	G M R Z	—	—	—	5	OK ou ERR	
Progressif		3D Rapide	R E I P	—	—	—	1	0	OK ou ERR
		3D Ralenti	R E I P	—	—	—	1	1	OK ou ERR
		2D+	R E I P	—	—	—	1	2	OK ou ERR
Mode film		Auto	R E F M	—	—	—	—	0	OK ou ERR
		Hors service	R E F M	—	—	—	—	1	OK ou ERR
Réduction bruit		Hors service	R E N R	—	—	—	—	0	OK ou ERR
		Niveau1	R E N R	—	—	—	—	1	OK ou ERR
		Niveau2	R E N R	—	—	—	—	2	OK ou ERR
		Niveau3	R E N R	—	—	—	—	3	OK ou ERR
MNR		Hors service	R E M R	—	—	—	—	0	OK ou ERR
		Niveau1	R E M R	—	—	—	—	1	OK ou ERR
		Niveau2	R E M R	—	—	—	—	2	OK ou ERR
		Niveau3	R E M R	—	—	—	—	3	OK ou ERR
Contrôle Dévoiler		Hors service	R E U C	—	—	—	—	0	OK ou ERR
		Niveau1	R E U C	—	—	—	—	1	OK ou ERR
		Niveau2	R E U C	—	—	—	—	2	OK ou ERR
		Niveau3	R E U C	—	—	—	—	3	OK ou ERR
Contraste automat.		Hors service	R E A C	—	—	—	—	0	OK ou ERR
		Niveau1	R B A C	—	—	—	—	1	OK ou ERR
		Niveau2	R B A C	—	—	—	—	2	OK ou ERR
	Niveau3	R B A C	—	—	—	—	3	OK ou ERR	
Réinitial. (Image)	R E R E	—	—	—	—	1	OK ou ERR		
Ttes coul. Gamma (-10 — +10)	G M E W	—	*	* *	*	OK ou ERR			
Gamma Rouge (-30 — +30)	G M E R	—	*	* *	*	OK ou ERR			
Gamma Vert (-30 — +30)	G M E G	—	*	* *	*	OK ou ERR			
Gamma Bleu (-30 — +30)	G M E B	—	*	* *	*	OK ou ERR			
Ttes coul. Détail blanc (-10 — +10)	G M G W	—	*	* *	*	OK ou ERR			
Détail blanc Rouge (-30 — +30)	G M G R	—	*	* *	*	OK ou ERR			
Détail blanc Vert (-30 — +30)	G M G G	—	*	* *	*	OK ou ERR			
Détail blanc Bleu (-30 — +30)	G M G B	—	*	* *	*	OK ou ERR			
Ttes coul. Détail noir (-10 — +10)	G M O W	—	*	* *	*	OK ou ERR			
Détail noir Rouge (-30 — +30)	G M O R	—	*	* *	*	OK ou ERR			
Détail noir Vert (-30 — +30)	G M O G	—	*	* *	*	OK ou ERR			
Détail noir Bleu (-30 — +30)	G M O B	—	*	* *	*	OK ou ERR			
Réinitial. (Gamma)	G M R E	—	—	—	—	1	OK ou ERR		
C.M.S. Teintes R (-30 — +30)	C M H R	—	*	* *	*	OK ou ERR			
C.M.S. Teintes J (-30 — +30)	C M H Y	—	*	* *	*	OK ou ERR			
C.M.S. Teintes V (-30 — +30)	C M H G	—	*	* *	*	OK ou ERR			
C.M.S. Teintes C (-30 — +30)	C M H C	—	*	* *	*	OK ou ERR			

CONTENUS DE COMMANDES	COMMANDE				PARAMÈTRE				RETOUR	
									Sous tension	Mode veille (ou temps de démarrage de 30 secondes)
C.M.S. Teintes B (-30 — +30)	C	M	H	B	—	*	*	*	OK ou ERR	ERR
C.M.S. Teintes M (-30 — +30)	C	M	H	M	—	*	*	*	OK ou ERR	ERR
C.M.S. Réinitial. (Teintes)	C	M	R	E	—	—	—	2	OK ou ERR	ERR
C.M.S. Saturations R (-30 — +30)	C	M	S	R	—	*	*	*	OK ou ERR	ERR
C.M.S. Saturations J (-30 — +30)	C	M	S	Y	—	*	*	*	OK ou ERR	ERR
C.M.S. Saturations V (-30 — +30)	C	M	S	G	—	*	*	*	OK ou ERR	ERR
C.M.S. Saturations C (-30 — +30)	C	M	S	C	—	*	*	*	OK ou ERR	ERR
C.M.S. Saturations B (-30 — +30)	C	M	S	B	—	*	*	*	OK ou ERR	ERR
C.M.S. Saturations M (-30 — +30)	C	M	S	M	—	*	*	*	OK ou ERR	ERR
C.M.S. Réinitial. (Saturations)	C	M	R	E	—	—	—	3	OK ou ERR	ERR
C.M.S. Saturations R (-30 — +30)	C	M	V	R	—	*	*	*	OK ou ERR	ERR
C.M.S. Saturations J (-30 — +30)	C	M	V	Y	—	*	*	*	OK ou ERR	ERR
C.M.S. Saturations V (-30 — +30)	C	M	V	G	—	*	*	*	OK ou ERR	ERR
C.M.S. Saturations C (-30 — +30)	C	M	V	C	—	*	*	*	OK ou ERR	ERR
C.M.S. Saturations B (-30 — +30)	C	M	V	B	—	*	*	*	OK ou ERR	ERR
C.M.S. Saturations M (-30 — +30)	C	M	V	M	—	*	*	*	OK ou ERR	ERR
C.M.S. Réinitial. (Valeurs)	C	M	R	E	—	—	—	4	OK ou ERR	ERR
C.M.S. Réinitialisation complète.	C	M	R	E	—	—	—	1	OK ou ERR	ERR
Horloge (-150 — +150)	I	N	C	L	*	*	*	*	OK ou ERR	ERR
Phase (-60 — +60)	I	N	P	H	—	*	*	*	OK ou ERR	ERR
Pos.hori (-150 — +150)	I	A	H	P	*	*	*	*	OK ou ERR	ERR
Pos.vert (-60 — +60)	I	A	V	P	—	*	*	*	OK ou ERR	ERR
Réinitial. (Sync.fine)	I	A	R	E	—	—	—	1	OK ou ERR	ERR
Vérification Fréquence Horizontale RVB	T	F	R	Q	—	—	—	1	OK ou ERR	ERR
Vérification Fréquence Verticale RVB	T	F	R	Q	—	—	—	2	OK ou ERR	ERR
Sync.Automat.	A	A	D	J	—	—	—	0	OK ou ERR	ERR
Hors service	A	A	D	J	—	—	—	1	OK ou ERR	ERR
Normal	A	A	D	J	—	—	—	1	OK ou ERR	ERR
Grande vitesse	A	A	D	J	—	—	—	2	OK ou ERR	ERR
Déplac. img (-30 — +30)	S	T	S	H	—	*	*	*	OK ou ERR	ERR
S-titre (-30 — +30)	S	T	S	Z	—	*	*	*	OK ou ERR	ERR
Overscan (10% — 0%) ²	O	V	S	N	—	*	*	*	OK ou ERR	ERR
Réinitial. (Options)	O	P	R	E	—	—	—	1	OK ou ERR	ERR
C1 Niveau blanc (-30 — +30)	R	A	I	G	—	*	*	*	OK ou ERR	ERR
C2 Niveau blanc (-30 — +30)	R	B	I	G	—	*	*	*	OK ou ERR	ERR
S-Video Niveau blanc (-30 — +30)	V	A	I	G	—	*	*	*	OK ou ERR	ERR
Video Niveau blanc (-30 — +30)	V	B	I	G	—	*	*	*	OK ou ERR	ERR
DVI Niveau blanc (-30 — +30)	R	C	I	G	—	*	*	*	OK ou ERR	ERR
C1 Niveau noir (-30 — +30)	R	A	I	O	—	*	*	*	OK ou ERR	ERR
C2 Niveau noir (-30 — +30)	R	B	I	O	—	*	*	*	OK ou ERR	ERR
S-Video Niveau noir (-30 — +30)	V	A	I	O	—	*	*	*	OK ou ERR	ERR
Video Niveau noir (-30 — +30)	V	B	I	O	—	*	*	*	OK ou ERR	ERR
DVI Niveau noir (-30 — +30)	R	C	I	O	—	*	*	*	OK ou ERR	ERR
LED	L	E	D	S	—	—	—	0	OK ou ERR	ERR
Hors service	L	E	D	S	—	—	—	1	OK ou ERR	ERR
En service	L	E	D	S	—	—	—	1	OK ou ERR	ERR
Temps d'utilisation lampe (Heure)	T	L	T	T	—	—	—	1	0 - 9999(Entier)	
Durée de vie de lampe (Pourcentage)	T	L	T	L	—	—	—	1	0% - 100%(Entier)	
AI.OSD	I	M	D	I	—	—	—	0	OK ou ERR	ERR
Hors service	I	M	D	I	—	—	—	1	OK ou ERR	ERR
En service	I	M	D	I	—	—	—	0	OK ou ERR	ERR
C1 ENTRÉE	I	A	S	I	—	—	—	0	OK ou ERR	ERR
Type de signal	I	A	S	I	—	—	—	1	OK ou ERR	ERR
RVB	I	A	S	I	—	—	—	1	OK ou ERR	ERR
Composant	I	A	S	I	—	—	—	2	OK ou ERR	ERR
C2 ENTRÉE	I	B	S	I	—	—	—	0	OK ou ERR	ERR
Type de signal	I	B	S	I	—	—	—	1	OK ou ERR	ERR
RVB	I	B	S	I	—	—	—	1	OK ou ERR	ERR
Composant	I	B	S	I	—	—	—	2	OK ou ERR	ERR
DVI ENTRÉE	I	C	S	I	—	—	—	3	OK ou ERR	ERR
Type de signal	I	C	S	I	—	—	—	4	OK ou ERR	ERR
RVB PC nu.	I	C	S	I	—	—	—	4	OK ou ERR	ERR
Comp. PC nu.	I	C	S	I	—	—	—	5	OK ou ERR	ERR
RVB vid. nu.	I	C	S	I	—	—	—	5	OK ou ERR	ERR
Comp. vid. nu.	I	C	S	I	—	—	—	6	OK ou ERR	ERR
RVB analog.	I	C	S	I	—	—	—	1	OK ou ERR	ERR
Comp. analog.	I	C	S	I	—	—	—	2	OK ou ERR	ERR
H1 ENTRÉE	I	D	S	I	—	—	—	0	OK ou ERR	ERR
Type de signal	I	D	S	I	—	—	—	1	OK ou ERR	ERR
RVB	I	D	S	I	—	—	—	1	OK ou ERR	ERR
YCbCr4:4:4	I	D	S	I	—	—	—	7	OK ou ERR	ERR
YCbCr4:4:2	I	D	S	I	—	—	—	8	OK ou ERR	ERR
H2 ENTRÉE	I	E	S	I	—	—	—	0	OK ou ERR	ERR
Type de signal	I	E	S	I	—	—	—	1	OK ou ERR	ERR
RVB	I	E	S	I	—	—	—	1	OK ou ERR	ERR
YCbCr4:4:4	I	E	S	I	—	—	—	7	OK ou ERR	ERR
YCbCr4:4:2	I	E	S	I	—	—	—	8	OK ou ERR	ERR
H1 ENTRÉE	H	M	D	C	—	—	—	0	OK ou ERR	ERR
Espace couleur	H	M	D	C	—	—	—	1	OK ou ERR	ERR
ITU601	H	M	D	C	—	—	—	1	OK ou ERR	ERR
ITU709	H	M	D	C	—	—	—	2	OK ou ERR	ERR
H2 ENTRÉE	H	M	E	C	—	—	—	0	OK ou ERR	ERR
Espace couleur	H	M	E	C	—	—	—	1	OK ou ERR	ERR
ITU601	H	M	E	C	—	—	—	1	OK ou ERR	ERR
ITU709	H	M	E	C	—	—	—	2	OK ou ERR	ERR
DVI ENTRÉE	H	M	C	D	—	—	—	0	OK ou ERR	ERR
Gamme dynamique	H	M	C	D	—	—	—	1	OK ou ERR	ERR
Standard	H	M	C	D	—	—	—	1	OK ou ERR	ERR
Amélioré	H	M	C	D	—	—	—	2	OK ou ERR	ERR
H1 ENTRÉE	H	M	D	D	—	—	—	0	OK ou ERR	ERR
Gamme dynamique	H	M	D	D	—	—	—	1	OK ou ERR	ERR
Standard	H	M	D	D	—	—	—	1	OK ou ERR	ERR
Amélioré	H	M	D	D	—	—	—	2	OK ou ERR	ERR
H2 ENTRÉE	H	M	E	D	—	—	—	0	OK ou ERR	ERR
Gamme dynamique	H	M	E	D	—	—	—	1	OK ou ERR	ERR
Standard	H	M	E	D	—	—	—	1	OK ou ERR	ERR
Amélioré	H	M	E	D	—	—	—	2	OK ou ERR	ERR
Sys.vidéo	M	E	S	Y	—	—	—	1	OK ou ERR	ERR
Auto	M	E	S	Y	—	—	—	1	OK ou ERR	ERR
PAL	M	E	S	Y	—	—	—	2	OK ou ERR	ERR
SECAM	M	E	S	Y	—	—	—	3	OK ou ERR	ERR
NTSC4.43	M	E	S	Y	—	—	—	4	OK ou ERR	ERR
NTSC3.58	M	E	S	Y	—	—	—	5	OK ou ERR	ERR
PAL-M	M	E	S	Y	—	—	—	6	OK ou ERR	ERR
PAL-N	M	E	S	Y	—	—	—	7	OK ou ERR	ERR
PAL-60	M	E	S	Y	—	—	—	8	OK ou ERR	ERR

CONTENUS DE COMMANDES		COMMANDE				PARAMÈTRE				RETOUR	
										Sous tension	Mode veille (ou temps de démarrage de 30 secondes)
Arrière-fond	Logo	I	M	B	G	--	--	--	1	OK ou ERR	ERR
	Bleu	I	M	B	G	--	--	--	3	OK ou ERR	ERR
	Non	I	M	B	G	--	--	--	4	OK ou ERR	ERR
Port RS-232C	Hors service	L	N	R	S	--	--	--	0	OK ou ERR	ERR
	En service	L	N	R	S	--	--	--	1	OK ou ERR	ERR
Extinction Auto	Hors service	A	P	O	W	--	--	--	0	OK ou ERR	ERR
	En service	A	P	O	W	--	--	--	1	OK ou ERR	ERR
Mode Ventilation	Normal	H	L	M	D	--	--	--	0	OK ou ERR	ERR
	Élevé	H	L	M	D	--	--	--	1	OK ou ERR	ERR
Mode PRJ	Avant	I	M	R	E	--	--	--	0	OK ou ERR	ERR
	Plaf+avant	I	M	R	E	--	--	--	1	OK ou ERR	ERR
	Arrière	I	M	I	N	--	--	--	0	OK ou ERR	ERR
	Plaf+arr.	I	M	I	N	--	--	--	1	OK ou ERR	ERR
Réinitialisation complète.	A	L	R	E	--	--	--	1	OK ou ERR	ERR	
Langue	English	M	E	L	A	--	--	--	1	OK ou ERR	ERR
	Deutsch	M	E	L	A	--	--	--	2	OK ou ERR	ERR
	Español	M	E	L	A	--	--	--	3	OK ou ERR	ERR
	Nederlands	M	E	L	A	--	--	--	4	OK ou ERR	ERR
	Français	M	E	L	A	--	--	--	5	OK ou ERR	ERR
	Italiano	M	E	L	A	--	--	--	6	OK ou ERR	ERR
	Svenska	M	E	L	A	--	--	--	7	OK ou ERR	ERR
	日本語	M	E	L	A	--	--	--	8	OK ou ERR	ERR
	Português	M	E	L	A	--	--	--	9	OK ou ERR	ERR
	汉语	M	E	L	A	--	--	1	0	OK ou ERR	ERR
한국어	M	E	L	A	--	--	1	1	OK ou ERR	ERR	
Quantité de lampes	T	L	P	N	--	--	--	1	*1*		
Vérification Norm Modèle	T	N	A	M	--	--	--	1	XV-220000/DT-5000		
Réglage de Nom du Projecteur	P	J	N	0	--	--	--	1			
Réglage de Nom du Projecteur 1 (quatre premiers caractères) ¹³	P	J	N	1	*	*	*	*	OK ou ERR	ERR	
Réglage de Nom du Projecteur 2 (quatre caractères centraux) ¹³	P	J	N	2	*	*	*	*	OK ou ERR	ERR	
Réglage de Nom du Projecteur 3 (quatre derniers caractères) ¹³	P	J	N	3	*	*	*	*	OK ou ERR	ERR	
Réinitialisation de compteur d'heures de la lampe ¹⁴	L	P	R	E	--	--	--	1	ERR	OK ou ERR	

Remarque

- Si une barre de soulignement (_) apparaît dans la colonne des paramètres, entrez un espace. Si un astérisque (*) apparaît, saisissez une valeur dans la fourchette indiquée sous CONTENUS DE COMMANDES.
- Sync.fine ne peut être réglée qu'en mode RVB.
- La valeur de renvoi "TLTT__1" passe à "0" lorsque le projecteur est en mode veille.

¹¹ Les paramètres de commandes du paramètre Temp Clr sont indiqués ci-après.

	Paramètre
5 500	_055
6 500	_065
7 500	_075
8 500	_085
9 500	_095
10 500	_105

¹² Les paramètres de commandes du paramètre Overscan sont indiqués ci-après.

	Paramètre
10%	__10
9%	__9
8%	__8
7%	__7
6%	__6
5%	__5
4%	__4
3%	__3
2%	__2
1%	__1
0%	__0

¹³ Pour configurer le nom du projecteur, transmettez les commandes dans l'ordre suivant : PJN1, PJN2 et PJN3.

¹⁴ La commande Réinitialisation de compteur d'heures de la lampe ne peut être envoyée qu'en mode Veille.

Spécifications du terminal de télécommande avec câble

Spécifications de l'arrivée de la télécommande avec câble

- minijack de 3.5 mm de diamètre
- Externe : à la terre
- Interne : +3.3V

Codes de fonction et de transmission

COMMANDE ELEMENT	CODE DU SYSTEME					CODE DES DONNEES								JUGEMENT CODE	
	C1	C2	C3	C4	C5	C6	C7	C8	C9	C10	C11	C12	C13	C14	C15
ON	1	0	1	1	0	0	1	1	0	1	0	1	0	1	0
VEILLE	1	0	1	1	0	0	1	1	0	1	0	0	1	1	0
MENU	1	0	1	1	0	0	0	1	0	0	0	1	1	1	0
▲	1	0	1	1	0	0	0	1	1	1	0	0	1	1	0
▼	1	0	1	1	0	1	0	1	1	1	0	0	1	1	0
◀	1	0	1	1	0	0	0	0	1	0	1	0	1	0	0
▶	1	0	1	1	0	1	1	1	1	0	0	1	0	1	0
ENTRER	1	0	1	1	0	1	1	1	0	1	0	1	0	1	0
RETOUR	1	0	1	1	0	1	0	0	1	1	0	1	0	1	0
COMP/RGB	1	0	1	1	0	1	0	0	0	1	1	1	1	1	0
CONTRASTE	1	0	1	1	1	0	1	0	0	0	1	0	0	1	0
LUMINOS.	1	0	1	1	1	1	0	0	1	0	1	0	0	1	0

COMMANDE ELEMENT	CODE DU SYSTEME					CODE DES DONNEES								JUGEMENT CODE	
	C1	C2	C3	C4	C5	C6	C7	C8	C9	C10	C11	C12	C13	C14	C15
REDIMENSIONNER	1	0	1	1	0	0	1	1	1	1	0	1	0	1	0
MODE IMAGE	1	0	1	1	0	1	0	0	1	1	1	0	0	1	0
IRIS	1	0	1	1	0	0	1	0	1	0	1	0	1	1	0
SYNC AUTO	1	0	1	1	0	0	1	0	1	1	1	1	1	1	0
ARRÊT/IMAGE	1	0	1	1	0	1	0	1	1	0	0	0	1	1	0
COMPOSANTE1	1	0	1	1	0	0	1	0	1	1	0	0	0	1	0
COMPOSANTE2	1	0	1	1	0	0	1	0	1	1	1	0	0	1	0
S-VIDEO	1	0	1	1	0	1	1	1	0	1	1	0	0	1	0
VIDEO	1	0	1	1	0	0	1	0	0	1	1	0	0	1	0
DVI	1	0	1	1	0	1	0	1	0	1	1	0	0	1	0
HDMI1	1	0	1	1	0	0	1	1	0	1	0	1	0	0	1
HDMI2	1	0	1	1	0	1	0	1	0	1	1	0	1	1	0
ARRIVEE	1	0	1	1	0	1	1	0	0	1	0	0	0	1	0

Code de fonction de la télécommande avec câble
LSB MSB

C1	C2	C3	C4	C5	C6	C7	C8	C9	C10	C11	C12	C13	C14	C15
1	0	1	1	0	*	*	*	*	*	*	*	*	1	0

- Les codes de système de C1 à C5 sont réglés sur "10110".
- Les codes C14 et C15 sont des bits de confirmation inverse, "10" indiquant "Avant" et "01" indiquant "Arrière".

Format du signal de la télécommande de Sharp

Format de transmission: Format 15-bit

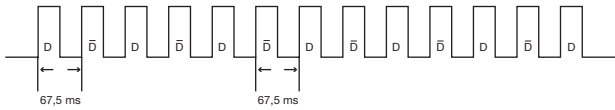

forme de l'onde du signal de sortie : Sortie utilisant une modulation de la position de la vibration

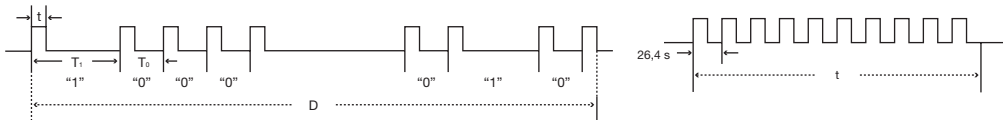

- $t = 264 \mu s$
- $T_0 = 1,05 ms$
- $T_1 = 2,10 ms$
- Fréquence de la porteuse de la vibration = 37,917 kHz
- Ratio de service = 1:1

Code de commande de transmission

15 bit

C1	C2	C3	C4	C5	C6	C7	C8	C9	C10	C11	C12	C13	C14	C15
Adresse du système					Bit des données principales de la fonction					Elargissement des données		Masque	Détermination des données	
Bit des données courantes D vers D-bar					Basculement vers D-bar									

Exemple de basculement D vers D-bar

D	C1	C2	C3	C4	C5	C6	C7	C8	C9	C10	C11	C12	C13	C14	C15
D	1	0	1	1	0	1	0	0	0	0	0	0	0	1	0
D-bar	C1	C2	C3	C4	C5	C6	C7	C8	C9	C10	C11	C12	C13	C14	C15
D-bar	1	0	1	1	0	0	1	1	1	1	1	1	1	0	1

Tableau de compatibilité avec un ordinateur

Ordinateur

- Support de signal multiple
Fréquence horizontale : 15-81 kHz, Fréquence verticale : 43-100 Hz, Horloge pixel : 12-150 MHz
- Compatible avec sync pour les signaux verts et sync composite (niveau TTL)
- Technologie de redimensionnement AICS (Système Avancé Intelligent de Compression et Expansion)

Voici une liste des modes conforme à la norme VESA. Cependant, le projecteur gère d'autres signaux qui ne relèvent pas de la norme VESA.

PC/MAC	Résolution	Fréquence horizontale (kHz)	Fréquence verticale (Hz)	Norme VESA	Prise en charge DVI
VGA	640 × 350	27,0	60		
		31,5	70		
		37,9	85	✓	
	720 × 350	27,0	60		
		31,5	70		
		37,9	85	✓	
	640 × 400	27,0	60		✓
		31,5	70		✓
		37,9	85	✓	✓
	720 × 400	27,0	60		✓
		31,5	70		✓
		37,9	85	✓	✓
	640 × 480	26,2	50		✓
			50		✓
		31,5	60		✓
		34,7	70		✓
		37,9	72	✓	✓
		37,5	75	✓	✓
43,3		85	✓	✓	
47,9		90		✓	
53,0		100		✓	
31,4		50		✓	
SVGA	800 × 600	35,1	56	✓	✓
		37,9	60	✓	✓
		44,5	70		✓
		48,1	72	✓	✓
		46,9	75	✓	✓
		53,7	85	✓	✓
		56,8	90		✓
		64,0	100		✓
		35,5	43		✓
		40,3	50		✓
XGA	1024 × 768	48,4	60	✓	✓
		56,5	70	✓	✓
		60,0	75	✓	✓
		68,7	85	✓	✓
		73,5	90		✓
		77,2	96		✓
		80,6	100		✓

PC/MAC	Résolution	Fréquence Horizontale (kHz)	Fréquence Verticale (Hz)	Norme VESA	Prise en charge DVI
SXGA	1152 × 864	55,0	60		✓
		66,2	70		✓
		64,1	72		✓
		67,5	75	✓	✓
		76,6	80		✓
	1152 × 882	54,8	60		✓
		65,9	72		✓
		67,4	74		✓
		64,0	60	✓	✓
		64,0	60	✓	✓
SXGA+	1400 × 1050	64,0	60		✓
—	1280 × 720	45,0	60		✓
WXGA	1280 × 768	47,8	60		✓
	1360 × 768	47,6	60		✓
WSXGA	1600 × 900	55,9	60		✓
	1920 × 1080*	66,8	60		
MAC 13"	640 × 480	34,9	67		
MAC 16"	832 × 624	46,8	75		
		49,6	75		
MAC 19"	1024 × 768	48,4	60		
		60,0	75		
MAC 21"	1152 × 870	68,5	75		

* Lorsqu'un signal 1920 × 1080 entre, l'image est comprimée avant d'être affichée.





Remarque

- Ce projecteur peut ne pas être en mesure d'afficher des images depuis des ordinateurs notebook en mode simultané (CRT/LCD). Si cela se produit, éteignez l'affichage LCD de l'ordinateur notebook et faites sortir les données d'affichage en mode "CRT uniquement". Vous trouverez des informations sur la façon de modifier les modes d'affichage dans le mode d'emploi de votre ordinateur notebook.
- Lorsque ce projecteur reçoit des signaux au format VESA 640 × 350, "640 × 400" s'affiche à l'écran.
- Lorsque vous projetez une image animée de signaux entrecroisés en utilisant une arrivée RVB, l'image recherchée peut ne pas être projetée en fonction des types de signaux. Dans ce cas, utilisez la composante S-vidéo ou arrivée vidéo.

DTV

Signal	Fréquence horizontale (kHz)	Fréquence verticale (Hz)	Prise en charge HDMI
480I	15,8	60	✓
480P	31,5	60	✓
576I	15,6	50	✓
576P	31,3	50	✓
720P	45,0	60	✓
720P	37,5	50	✓
1080I	33,8	60	✓
1080I	28,1	50	✓
1080P*	62,5	50	✓
1080P*	67,4	60	✓

* Affichage vrai lorsque "REDIMENSIONNER" est affecté de la valeur "POINT PAR POINT"

Problème	Vérification	Page
 <p>Aucune image et aucun son ou le projecteur ne démarre pas</p>	<ul style="list-style-type: none"> Le cordon d'alimentation n'est pas branché dans la prise murale. 	25
	<ul style="list-style-type: none"> L'alimentation des appareils externes raccordés est éteinte. 	–
	<ul style="list-style-type: none"> Le mode d'arrivée choisi est incorrect. 	27
	<ul style="list-style-type: none"> Les câbles ne sont pas correctement connectés à l'arrière du projecteur. 	18-25
	<ul style="list-style-type: none"> Les piles de la télécommande sont épuisées. 	11
	<ul style="list-style-type: none"> La sortie externe n'a pas été réglée lors du raccordement de l'ordinateur notebook. 	–
	<ul style="list-style-type: none"> Le couvercle de la lampe n'est pas correctement placé. 	49,50
	<ul style="list-style-type: none"> Le "Type de signal" choisi est incorrect. 	44
	<ul style="list-style-type: none"> Le format du signal vidéo de l'équipement vidéo n'est pas réglé correctement. 	43
 <p>La couleur est délavée ou mauvaise.</p>	<ul style="list-style-type: none"> "Luminos." est en position minimale. 	29,36
	<ul style="list-style-type: none"> Les réglages de l'image sont incorrects. 	36
	<ul style="list-style-type: none"> (arrivée S-VIDEO ou VIDEO) Le système d'arrivée vidéo est mal réglé. (COMPONENT, arrivée DVI ou HDMI) Le type de signal d'arrivée est mal réglé. 	43 44
 <p>L'image est trouble ; il y a du bruit dans l'image.</p>	<ul style="list-style-type: none"> Réglez la mise au point. 	27
	<ul style="list-style-type: none"> La distance de projection dépasse la fourchette de mise au point. 	16
	<ul style="list-style-type: none"> (arrivée ordinateur) Effectuez les réglages de "Sync.fine" (Réglages de "Horloge") Effectuez les réglages de "Sync.fine" (Réglages de "Phase") Un bruit se fera entendre en fonction de l'ordinateur. 	41 41 –
	<ul style="list-style-type: none"> Le réglage de "Réduction bruit" (Réduction Numérique du Bruit) n'est pas correct. 	38
	<ul style="list-style-type: none"> L'objectif est embuée. Si le projecteur est transporté d'une pièce froide vers une pièce chaude, ou si il est rapidement réchauffé, de la condensation peut se former à la surface de l'objectif et l'image sera floue. Veuillez installer le projecteur au moins une heure avant son utilisation. Si de la condensation se forme, retirer le cordon d'alimentation de la prise murale et attendez qu'elle disparaisse. 	–
	<ul style="list-style-type: none"> Parfois on entend un bruit inhabituel provenant du boîtier. 	<ul style="list-style-type: none"> Si l'image est normale, le son est dû au rétrécissement du boîtier provoqué par les variations de température dans la pièce. Cela n'affectera ni le fonctionnement ni le résultat.
L'indicateur de maintenance du projecteur s'allume.	<ul style="list-style-type: none"> Voir "Voyants d'entretien/Entretien". 	46
Le voyant d'alimentation et le voyant de lampe ne s'allument pas pendant la projection.	<ul style="list-style-type: none"> "LED" est sur "Hors service". 	43
L'image tend vers le vert lors de la réception de signaux de composantes et lorsque le type de signal est défini sur COMPONENT/RGB 1 ou 2.	<ul style="list-style-type: none"> Modifiez le réglage du type de signal d'arrivée. 	44
L'image tend vers le rose lors de la réception de signaux RVB et lorsque le type de signal est défini sur COMPONENT/RGB 1 ou 2.		

Dépannage (Suite)

Problème	Vérification	Page
Les niveaux de noir de l'image forment des bandes ou sont délavés lorsque HDMI1 ou 2 est sélectionné.	<ul style="list-style-type: none"> Effectuez des réglages afin d'obtenir une qualité d'image optimale grâce au réglage de "Gamme dynamique". 	44
L'image est trop lumineuse et blanchâtre.	<ul style="list-style-type: none"> Les réglages de l'image sont incorrects. 	36
Le ventilateur de refroidissement fait du bruit.	<ul style="list-style-type: none"> Lorsque la température interne du projecteur augmente, le ventilateur de refroidissement tourne plus vite. 	–
La lampe ne s'allume pas, même après que le projecteur ait été allumé.	<ul style="list-style-type: none"> Le voyant de lampe ne s'allume pas en rouge. Remplacez la lampe. 	46,49
La lampe s'éteint brusquement pendant la projection.		
L'image tremble parfois.	<ul style="list-style-type: none"> Des câbles sont mal raccordés au projecteur ou l'équipement raccordé fonctionne mal. Si cela se produit fréquemment, remplacez la lampe. 	18-24
La lampe met longtemps à s'allumer.		49
L'image est sombre.	<ul style="list-style-type: none"> La lampe devra peut être être changée. Lorsque la lampe arrive en fin de durée d'utilisation, remplacez-la. 	49
Un code de réponse ne peut être reçu lorsque l'on essaye de commander le projecteur en utilisant des commandes RS-232C depuis un ordinateur pendant la mise en veille.	<ul style="list-style-type: none"> Dans le cas d'une transmission de commandes RS-232C depuis un ordinateur pendant la mise en veille, il faut au maximum 30 secondes pour que l'ordinateur reçoive le code de réponse. Réglez le temps d'attente du code de réponse de l'ordinateur sur 30 secondes ou plus. 	52
La télécommande ne peut être utilisée.	<ul style="list-style-type: none"> Faites fonctionner la télécommande en la dirigeant vers le capteur de télécommande du projecteur. La télécommande est peut être trop loin du projecteur. Si la lumière du soleil ou une lumière fluorescente directe frappe le capteur de télécommande du projecteur, placez le projecteur hors d'atteinte de toute lumière intense. 	11
		11
	<ul style="list-style-type: none"> Les piles sont peut être épuisées ou mal insérées. Vérifiez que les piles sont bien insérées ou insérez-en de nouvelles. 	11

Cet appareil est équipé d'un microprocesseur. Sa performance pourra être irrémédiablement affecté par une opération incorrecte ou une interférence. Le cas échéant, débranchez l'appareil et rebranchez-le au bout de 5 minutes.

Information relative au service (Pour les Etats-Unis)

Pour savoir quel est le service SharpVision agréé ou revendeur le plus proche ou pour se procurer de la documentation sur les produits, des accessoires, des fournitures ou de l'assistance clients, prière de contacter le 1-800-BE-SHARP (1-800-237-4277) ou de visiter le site SHARP (<http://www.sharppusa.com>).

Spécifications

Type de produit	Projecteur
Modèle	XV-Z20000/DT-5000
Système vidéo	NTSC 3.58/NTSC 4.43/PAL/PAL-M/PAL-N/PAL 60/SECAM DTV480I/DTV480P/DTV720P/DTV1080I/DTV1080P
Méthode d'affichage	Puce DLP®
Panneau DLP®	Taille du panneau : 0,95" Nb. de points: 2 073 600 points (1 920 [H] × 1 080 [V])
Objectif	1–1,35 × zoom, F2,5–8, f = 38,9–52,4 mm
Lampe de projection	Lampe 220 W SHP
Signal d'arrivée vidéo	Connecteur RCA : VIDEO (VIDEO), vidéo composite, 1,0 Vp-p, sync négative, embout 75 Ω
Signal d'arrivée S-vidéo	Connecteur 4-broches Mini DIN (S-VIDEO) Y (signal de luminance) : 1,0 Vp-p, sync négative, embout 75 Ω C (signal de chrominance) : Explosion 0,286 Vp-p, embout 75 Ω
Signal d'arrivée de la composante	Connecteur RCA (COMPONENT/RGB1, 2) Y : 1,0 Vp-p, sync négative, embout 75 Ω P _B : 0,7 Vp-p, embout 75 Ω P _R : 0,7 Vp-p, embout 75 Ω
Signal d'arrivée analogique RVB/numérique	Connecteur DVI-I 29 broches (DVI) <Numérique> Impédance à l'arrivée 50 Ω Niveau d'arrivée 250-1000 mV <Analogique> Impédance à l'arrivée 75 Ω Niveau d'arrivée 0,7 Vp-p <Signal de synchronisation> • Sync séparée/ Sync composite Niveau d'arrivée Niveau TTL Impédance à l'arrivée 1 KΩ • Vert en sync Niveau d'arrivée (Arrivée de synchronisation) 0,286 Vp-p Impédance à l'arrivée 75 Ω
Signal d'arrivée HDMI	Connecteur HDMI (Signal vidéo uniquement)
Connecteur TRIGGER	Jack d'alimentation : Sortie CC 12 V
Signal de commande de l'ordinateur	Connecteur D-sub 9 broches (Connecteur RS-232C)
Résolution horizontale	520 lignes TV (arrivée NTSC 3.58), 750 lignes TV (arrivée DTV 720P)
Horloge pixel	12–150 MHz
Fréquence verticale	43–100 Hz
Fréquence horizontale	15–81 kHz
Tension évaluée	CA 100–240 V
Courant d'arrivée	3,3 A (Lors de l'utilisation de CA 100 V)
Fréquence évaluée	50/60 Hz
Consommation électrique	320 W (Réglage lampe "Luminos.")/ 265 W (Réglage lampe "Eco + Veille") avec CA 100 V 310 W (Réglage lampe "Luminos.")/ 260 W (Réglage lampe "Eco + Veille") avec CA 240 V
Consommation électrique (en veille)	0,1 W (CA 100 V, RS-232C OFF) - 0,18 W (CA 240 V, RS-232C OFF)
Dissipation de la chaleur	1 200 Unités de quantité de chaleur/heure
Température de fonctionnement	41°F à 95°F (+5°C to +35°C)
Température de stockage	–4°F à 140°F (–20°C à +60°C)
Boîtier	Plastique
Fréquence de la porteuse I/R	38 kHz
Dimensions (environ)	18 11/16" × 6 51/64" × 16 5/32" (475 (L) × 172,5 (H) × 410,2 (P) mm) (corps principal uniquement)
Poids (environ)	20,7 livres (9,4 kg)
Pièces de rechange	Télécommande, Cordon d'alimentation, Cache pour objectif, Cache connectique, Mode d'emploi du projecteur

Dans le cadre de la politique d'amélioration constante, SHARP se réserve le droit d'effectuer des modifications de la conception et des spécifications afin d'améliorer le produit et cela sans avis préalable. Les chiffres de spécification des performances donnés sont des valeurs nominales des unités de production. Les unités individuelles peuvent présenter des écarts par rapport à ces valeurs.

Dimensions

unités: pouces (mm)

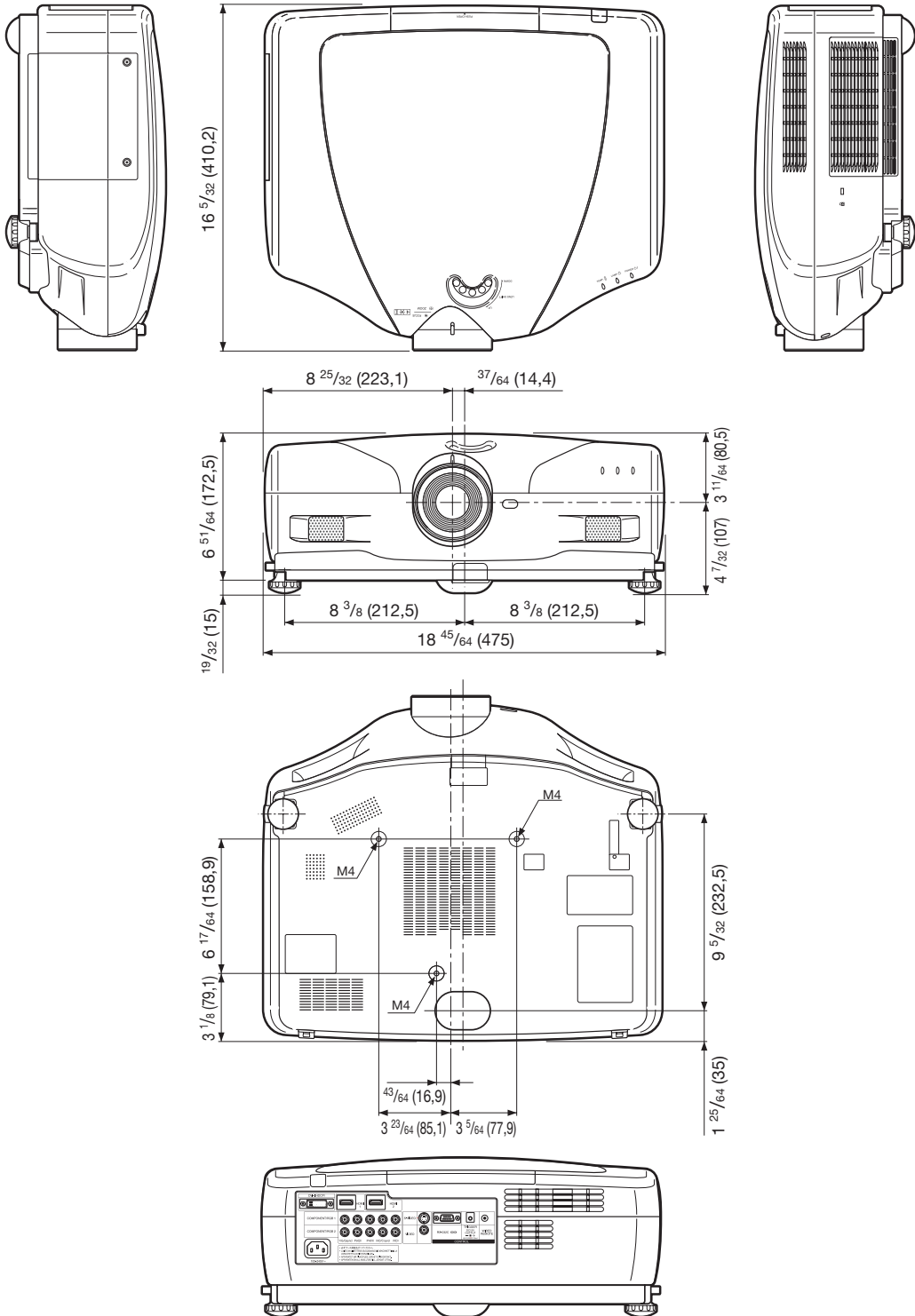

Accessoires	4	IRIS	37
Accessoires en option	4	Langue (langue d'affichage à l'écran)	45
Affichage à l'écran	43	LED	43
ALLONGE	30	Luminos.	36
ALLONGE SMART	30	MNR	38
Arrière-fond	44	Mode économie	44
Avancé	37	Mode film	38
Bague de mise au point	27	Mode image	36
BAR.LATER	30	Mode PRJ	15, 45
Bouton AUTO SYNC	41	Modes spéciaux	41
Bouton BRIGHT	29	Mode Ventilation	45
Bouton CONTRAST	29	Molette de décalage de l'objectif	28
Bouton ENTER	34	Netteté	36
Bouton FREEZE	29	Niveau blanc	43
Bouton INPUT	27	Niveau noir	43
Bouton IRIS	29	Options	42
Bouton LIGHT	10	Overscan	42
Bouton MENU	34	Phase	41
Bouton ON	25	Pieds de réglage	28
Bouton PICTURE MODE	29	Piles	11
Bouton RESIZE	30	POINT PAR POINT	31
Bouton RETURN	34	Port RS-232C	44
Bouton RGB/COMP.	44	Pos.hori	41
Boutons de réglage	34	Pos.vert	41
Boutons de sélection du mode d'entrée	27	Position Gamma	37, 40
Bouton STANDBY	26	Prise CA	25
BrilliantColor™	38	Prog. Lampe (D)	43
C.M.S.	37	Progressif	38
Cache pour objectif	8	Réduction bruit	38
Capteur de télécommande	11	Réglage lampe	37
Connecteur COMPONENT/RGB 1	20, 21	Réinitialisation complète.	45
Connecteur COMPONENT/RGB 2	20, 21	Remplacement de la lampe.	48
Connecteur DVI	18–20, 23	RS-232C	45
Connecteur HDMI1	18	Saturations	37
Connecteur HDMI2	18	S-titre	42
Connecteur RS-232C	24	Sync.Automat.	41
Connecteur S-VIDEO	22	Sync.fine	41
Connecteur standard pour système de sécurité		Sys.vidéo	43
Kensington	9	Teinte	36
Connecteur TRIGGER	9	Teintes	37
Connecteur VIDEO	22	Télécommande	10
Contraste	36	Temp Clr	36
Contraste automat.	39	Touche ZOOM	27
Contrôle Dévoiler	39	Type de signal	44
Cordon d'alimentation	25	Valeurs	37
Couleur	36	Voyant d'alerte de température	46
Déplac. img	42	Voyant d'alimentation	25, 46
Entrée de commande câblée WIRED REMOTE .	10	Voyant de lampe	46
Espace couleur	44	WIRED R/C JACK	10
Extinction Auto	45	ZOOM 14:9	31
Gamma	40	ZOOM CINÉMA	31
Gamme dynamique	44	ZOOM INTELLIGENT	31
Horloge	41		
Image	36		
Info signal	41		
Installation au plafond	15		

SHARP[®]**GARANTIE LIMITÉE***Produits Électronique grand public***Bravo! Vous Venez de faire un excellent achat!**

Sharp Électronique du Canada Ltée (ci-après nommée "Sharp") donne la garantie expresse suivante à l'acheteur initial du produit ci-dessous mentionné de Sharp, si celui-ci est emballé dans son contenant original et s'il est vendu et distribué au Canada par Sharp ou par un Détaillant autorisé Sharp.

Sharp garantit que ledit produit est, s'il est utilisé et entretenu normalement, exempt de défaut de fabrication. Si un défaut de fabrication est décelé durant la période de garantie stipulée, Sharp s'engage à réparer ou remplacer, selon son choix, le produit spécifié ci-dessous.

La garantie offerte par Sharp ne s'applique pas:

- (a) Aux appareils qui ont été l'objet d'un emploi abusif, de négligence, d'un accident, d'une installation inadéquate ou d'une utilisation non appropriée, tel qu'il est mentionné dans le manuel du propriétaire;
- (b) Aux produits Sharp altérés, modifiés, réglés ou réparés ailleurs qu'aux bureaux de Sharp, à un centre agréé de service Sharp ou à un Détaillant autorisé au service Sharp;
- (c) Au dommage causé ou réparation requise à la suite de l'utilisation avec des articles non désignés ou approuvés par Sharp, y compris, mais non limité aux rubans pour nettoyage de tête et les nettoyeurs chimiques;
- (d) Au remplacement des accessoires, des pièces en verre, des articles consommables ou périphériques, devenu nécessaire à la suite d'une utilisation normale du produit, y compris, mais sans en être limité, aux écouteurs, les télécommandes, les adaptateurs c.a., les piles, la sonde de température, les pointes de lecture, les plateaux, les filtres, les courroies, rubans, papier ou autre;
- (e) Aux défauts cosmétiques à la surface ou à l'extérieur de l'appareil, et qui sont causés par une usure normale;
- (f) Aux dommages causés par des conditions extérieures et relatives à l'environnement, y compris mais non limité à du liquide répandu, une tension de la ligne électrique ou de transmission trop élevée ou autre;
- (g) Aux produits dont le numéro de série et de modèle ou le marquage CSA/cUL, ou les deux, ont été enlevés ou effacés;
- (h) Aux produits de consommation ou utilisés à des fins de location.
- (i) Aux coûts d'installation, configuration et/ou programmation.

Si un défaut de fabrication est décelé dans ce produit Sharp au cours de la période de la garantie. La réparation sous garantie est offerte à la condition que le produit Sharp soit livré accompagné de la preuve d'achat et une copie de cette GARANTIE LIMITÉE à un centre agréé de service Sharp ou à un Détaillant autorisé au service Sharp. La garantie de service à domicile peut être offerte, à la discrétion de Sharp, sur tous les téléviseurs Sharp dont l'écran est de 27 pouces ou plus et sur les fours micro-onde Sharp au-dessus de la cuisinière.

La garantie ci-dessus constitue la seule garantie expresse accordée par Sharp. Aucun autre détaillant, aucun centre de service, leurs représentants ou employés, ne sont autorisés à prolonger la durée de la garantie, à fournir des garanties autres ou à transférer cette garantie au nom de Sharp. Dans la mesure où la loi en vigueur le permet, Sharp décline toute responsabilité pour les pertes ou les dommages directs ou indirects, pour les pertes ou les dommages imprévus et pour les pertes de profits indirectes résultant d'un défaut de fabrication du produit, y compris les dommages liés à la perte de temps ou d'utilisation de ce produit Sharp. L'acheteur doit assumer les coûts de démontage, de réinstallation, de transport et d'assurance de l'appareil. La réparation des défauts, selon la manière et durant la période de temps ci-haut décrites, constitue l'exécution complète de toutes les obligations et les responsabilités de Sharp vis-à-vis de l'acheteur en ce qui a trait au produit et constituera un acquittement complet pour toute réclamation, qu'elle soit basée sur le contrat, la négligence, la responsabilité stricte ou autre.

PÉRIODES DE GARANTIE

XV-Z20000 Projecteur

1 an (ampoule 90 jours)

Pour obtenir le nom et l'adresse du Centre ou de service ou du Détaillant autorisé au service Sharp le plus près, veuillez écrire ou téléphoner à:

SHARP ÉLECTRONIQUE DU CANADA LTÉE.

SHARP ÉLECTRONIQUE DU CANADA LTÉE
335 Britannia Road East
Mississauga, Ontario
L4Z 1W9
(905) 568-7140
Site web: www.sharp.ca



SHARP®

SHARP CORPORATION

Printed in China
Imprimé en Chine
Impreso en China
Impresso na China
TINS-C541WJZZ
06P07-CH-NM