

SHARP®

使用說明書



型號

XG-NV7XE

數碼多媒體投影機

Notevision
SLIM & COMPACT PROJECTOR



重要信息



設置與接駁



操控



有用的功能



保養與故障排除



附錄



This equipment complies with the requirements of Directives 89/336/EEC and 73/23/EEC as amended by 93/68/EEC.

Dieses Gerät entspricht den Anforderungen der EG-Richtlinien 89/336/EWG und 73/23/EWG mit Änderung 93/68/EWG.

Ce matériel répond aux exigences contenues dans les directives 89/336/CEE et 73/23/CEE modifiées par la directive 93/68/CEE.

Dit apparaat voldoet aan de eisen van de richtlijnen 89/336/EEG en 73/23/EEG, gewijzigd door 93/68/EEG.

Dette udstyr overholder kravene i direktiv nr. 89/336/EEC og 73/23/EEC med tillæg nr. 93/68/EEC.

Quest' apparecchio è conforme ai requisiti delle direttive 89/336/EEC e 73/23/EEC, come emendata dalla direttiva 93/68/EEC.

Η εγκατάσταση αυτή ανταποκρίνεται στις απαιτήσεις των οδηγιών της Ευρωπαϊκής Ένωσης 89/336/ΕΟΚ και 73/23/ΕΟΚ, όπως οι κανονισμοί αυτοί συμπληρώθηκαν από την οδηγία 93/68/ΕΟΚ.

Este equipamento obedece às exigências das directivas 89/336/CEE e 73/23/CEE, na sua versão corrigida pela directiva 93/68/CEE.



Este aparato satisface las exigencias de las Directivas 89/336/CEE y 73/23/CEE, modificadas por medio de la 93/68/CEE.

Denna utrustning uppfyller kraven enligt riktlinjerna 89/336/EEC och 73/23/EEC så som kompletteras av 93/68/EEC.

Dette produktet oppfyller betingelsene i direktivene 89/336/EEC og 73/23/EEC i endringen 93/68/EEC.

Tämä laite täyttää direktiivien 89/336/EEC ja 73/23/EEC vaatimukset, joita on muutettu direktiivillä 93/68/EEC.

SPECIAL NOTE FOR USERS IN THE U.K.

The mains lead of this product is fitted with a non-rewireable (moulded) plug incorporating a 13A fuse. Should the fuse need to be replaced, a BSI or ASTA approved BS 1362 fuse marked  or  and of the same rating as above, which is also indicated on the pin face of the plug, must be used.

Always refit the fuse cover after replacing the fuse. Never use the plug without the fuse cover fitted.

In the unlikely event of the socket outlet in your home not being compatible with the plug supplied, cut off the mains plug and fit an appropriate type.

DANGER:

The fuse from the cut-off plug should be removed and the cut-off plug destroyed immediately and disposed of in a safe manner.

Under no circumstances should the cut-off plug be inserted elsewhere into a 13A socket outlet, as a serious electric shock may occur.

To fit an appropriate plug to the mains lead, follow the instructions below:

IMPORTANT:

The wires in the mains lead are coloured in accordance with the following code:

Blue: Neutral

Brown: Live

As the colours of the wires in the mains lead of this product may not correspond with the coloured markings identifying the terminals in your plug, proceed as follows:

- The wire which is coloured blue must be connected to the plug terminal which is marked N or coloured black.
- The wire which is coloured brown must be connected to the plug terminal which is marked L or coloured red.

Ensure that neither the brown nor the blue wire is connected to the earth terminal in your three-pin plug.

Before replacing the plug cover make sure that:

- If the new fitted plug contains a fuse, its value is the same as that removed from the cut-off plug.
- The cord grip is clamped over the sheath of the mains lead, and not simply over the lead wires.

IF YOU HAVE ANY DOUBT, CONSULT A QUALIFIED ELECTRICIAN.

The supplied CD-ROM contains operation instructions in English, German, French, Swedish, Spanish, Italian, Dutch and Chinese. Carefully read through the operation instructions before operating the LCD projector.

Die mitgelieferte CD-ROM enthält Bedienungsanleitungen in Englisch, Deutsch, Französisch, Schwedisch, Spanisch, Italienisch, Niederländisch und Chinesisch. Bitte lesen Sie die Bedienungsanleitung vor der Verwendung des LCD-Projektors sorgfältig durch.

Le CD-ROM fourni contient les instructions de fonctionnement en anglais, allemand, français, suédois, espagnol, italien, néerlandais et chinois. Veuillez lire attentivement ces instructions avant de faire fonctionner le projecteur LCD.

Den medföljande CD-ROM-skivan innehåller bruksanvisningar på engelska, tyska, franska, svenska, spanska, italienska, holländska och kinesiska. Läs noggrant igenom bruksanvisningen innan du börjar använda LCD-projektorn.

El CD-ROM suministrado contiene instrucciones de operación en inglés, alemán, francés, sueco, español, italiano, holandés y chino. Lea cuidadosamente las instrucciones de operación antes de utilizar el proyector.

Il CD-ROM in dotazione contiene istruzioni per l'uso in inglese, tedesco, francese, svedese, spagnolo, italiano, olandese e cinese. Leggere attentamente le istruzioni per l'uso prima di usare il proiettore LCD.

De meegeleverde CD-ROM bevat handleidingen in het Engels, Duits, Frans, Zweeds, Spaans, Italiaans, Nederlands en in het Chinees. Lees de handleiding zorgvuldig door voor u de LCD projector in gebruik neemt.

附送之CD-ROM光碟中，有用英文、德文、法文、瑞典文、西班牙文、意大利文、荷蘭文和中文所寫的使用說明書。在操作液晶投影機之前，請務必仔細閱讀整本使用說明書。

使用本投影機之前，務請仔細閱讀這本使用說明書。

使用說明書

中文

注意

請記下並保存好印於機身底部的機身序號，以備遺失或被盜時報警之用。在丟棄包裝箱之前，請確認已按第 10 頁之“隨機附件”清單對箱內物品作了仔細的核對。

型號：**XG-NV7XE**

機身序號：

警告：

因為是強光源，所以切勿直視光束和光源燈泡，尤其要注意切勿讓兒童直視光源燈泡和光束。

警告：

為減少起火或觸電的危險，請勿讓投影機碰觸任何液體。

警告：

為減少觸電的危險，切勿拆下機器的外殼。機器內部不宜自行修理，若需要修理，請委託 SHARP 公司的技術人員。



重要的安全保護措施

注意：在使用與操控投影機之前，務請閱讀下列所有注意事項，並妥善保存本說明書以備後用。

為了您的安全並且延長投影機之使用壽命，請務必在使用之前認真地閱讀“重要的安全保護措施”部分。電力本身可具有多種用途。在設計製造投影機過程中，為用戶的安全做了種種考慮。但是，使用的不當仍可能造成電擊與火災。為了不破壞在投影機內所設計之安全保護功能，請遵守下列安裝、使用和保養的基本規則。



1. 在清潔機器之前，先將投影機的電源插頭從插座上拔下。
2. 切勿使用液體清潔劑或噴霧清潔劑，請用濕布來擦拭。
3. 請勿使用非本公司推薦的附件，以免引起危險的後果。
4. 請勿於近水之處使用投影機。如靠近浴缸、洗臉盆、廚房洗滌槽、洗衣槽，以及潮濕的地下室、游泳池旁等等。請勿將液體流入投影機內。
5. 勿將投影機放置於不穩的小推車、架子或桌子上，以防機器倒下，對大人或小孩造成嚴重的傷害。同時也會嚴重地損壞機器本身。
6. 如果要在天花板上安裝投影機，必須遵守本公司的指示，並應使用本公司認可的架設工具。
7. 在移動投影機與支架車的整體組合時，務必十分小心。突然的急停和用力、以及不平坦的地面都有使機器和支架車翻倒的危險。
8. 為確保投影機之正常運作，防止機器昇溫過高，在機殼的背部和底部開有散熱通風孔。切勿堵塞或遮蓋這些通風孔。切勿用布或任何東西去遮蓋通風孔。
9. 切勿將投影機放在散熱器的附近或發熱器的上面。勿將機器放置在類似書櫃的密閉的箱子裡，除非那裡有良好的通風條件。
10. 本投影機只能使用機器背面標籤上及說明書中所指定的電源種類。如果不清楚投影機使用地區的電源種類，請詢問投影機經銷商或當地的電力公司。
11. 勿讓物品壓在電線上，勿讓電線穿過行人來往頻繁之處，以免絆倒行人。
12. 請遵從所有標刻在機器上之警告和指示。
13. 在雷雨閃電及電壓震動變化時，為了避免投影機受到損壞，請將電源插頭從插座上拔下。
14. 勿使牆上的電源插座超出負荷，也不可附加太多延長線，這容易引起火災或電擊事故。
15. 切勿從通風孔往投影機內塞入任何東西，以免碰觸高壓電或發生短路，這會引起火災或電擊事故。
16. 切勿試圖自己動手檢修機器，因為開啟或取下罩殼會有碰觸高壓電和其他的危險。應請專業人員來檢修。
17. 遇到下列情況時，請從牆上拔下投影機的電源插頭，並委託SHARP公司的人員檢修：
 - a. 當電源線或電源插頭破碎或裂損時。
 - b. 當有液體流進了機器時。
 - c. 當機器遭雨或水弄濕時。
 - d. 在按照操控指示操控後，投影機依然不能正常運作時。此時如果違反操控指示隨意調節的話，會導致需要請技術人員來進行全面的檢修才能恢復正常。
 - e. 當投影機摔落在地或者機殼被損壞時。
 - f. 當投影機在使用中出現異常時，即表示需要進行檢修。
18. 在需要更換零件時，必須確認換上的零件是由SHARP公司認定，並與原件具有相同的特性。未經認可的代用品可能會造成火災、電擊或其它危險的後果。
19. 隨同本投影機附送下列型號的插頭之一。若該插頭與電源插座不能相配，則請您與電工技師接洽商談解決辦法。

請勿使電源插頭的安全措施失去效用。

 - a. 2線型主電源插頭。
 - b. 有接地端子的3線接地型主電源插頭。
該插頭祇能用於（插入）接地型電源插座。

優點

1. 直接數碼電腦輸入 (PanelLink™)

從信號源到投影機之信號一直都是數碼信號，這樣就可獲得更加鮮明、更加清晰、無雜波、且無須調校之電腦影像。

2. 與高檔工作站和個人電腦的高級相容性

可與高達200赫茲的刷新幀頻相容，並與線同步和混合同步信號相容，因此可與各種各樣的高檔個人電腦和工作站配合使用。(11頁)

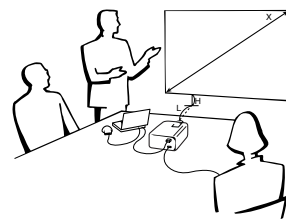

3. 用於數碼電視 (DTV) / 高清晰度電視 (HDTV)

接駁到數碼電視解碼器或其他類似的影像設備時，可投射數碼電視與16:9的寬屏幕影像。(13頁)

4. 可輸入色差視頻信號 (透過RGB方式)

裝有接駁到數碼電視 (DTV) 解碼器、DVD影碟機或類似影音設備的接線端子，可獲得更高品質之影像。(13頁)

5. 高級視頻電路

放映雜波最少的高品質視頻影像，使講演更加生動。

6. 數碼梯形失真校正

在保持影像品質和亮度的同時，用數碼方式調節以傾斜角度投影的影像。(19頁)

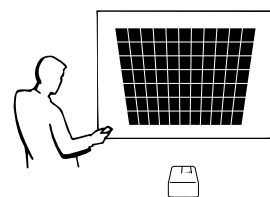

7. 易於使用的圖形使用者界面 (GUI)

用圖符操控的多色彩項目選擇系統使影像調校變得非常簡單。(23頁)

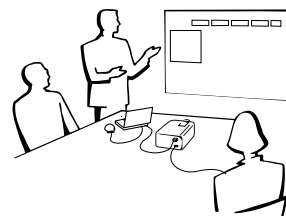

8. 使用者友好的設計

雙色設計與直覺的圖形使用者界面 (GUI) 使本投影機非常容易設置和調校。

9. 用紅外端口 (IrCOM) 作無線操控式講演

使用紅外端口 (IrCOM) 功能，可用紅外通訊方式將數碼影像從電腦或數碼相機無線傳送到投影機。(25頁)

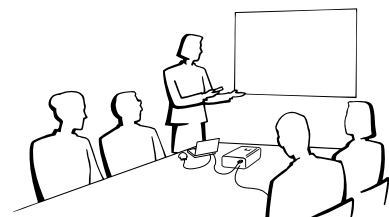

10. 自動同步技術自動地確保影像品質完美

為確保完美地同步了的電腦影像，自動地進行任何必要的調校。(29頁)

11. 智慧化的壓縮與擴展

使用智慧化的尺寸調節技術，本投影機能詳盡地顯示解像度更高或更低的影像，而不降低影像的品質。(36頁)

12. XGA 解像度可顯示高清晰度影像

有了XGA (1,024×768) 的解像度，本投影機就能顯示非常細膩的影像消息。

13. 與UXGA 相容

解像度為UXGA (1,600×1,200) 的影像，被智慧化地改變為1,024×768的尺寸，以獲得滿屏顯示或進行預置模式講式。

14. 使用者可自行設置的片頭屏幕

可裝載使用者自行製作的片頭圖像 (例如，公司的標記圖案)，以便在投影機預熱時可以顯示出來。(42頁)

15. 內藏講演工具

裝備了許多有用的講演工具，使講演效果更佳，包括“Stamp” (印章) 功能、“Break Timer” (中斷定時器) 和“Digital Enlarge” (數碼放大)。(44頁)

16. 寧靜運作

冷卻風扇之運作極為寧靜，使聽眾可全神貫注聆聽講演而不因冷卻風扇之雜音分心。

* 數碼電視 (DTV) 是用於描述美國的新型數碼電視制式的一個總名稱。

目錄

重要信息

重要的安全保護措施	2
優點	3
目錄	4
使用指南	5
如何讀取PDF使用說明書（用於Windows視窗和 Macintosh蘋果機）	6
部件名稱	7

設置與接駁

隨機附件	10
接駁投影機	11

操控

基本操作	16
屏幕的設置	18
用遙控器操控無線滑鼠	21
使用圖形使用者界面（GUI）項目選擇畫面	23
用紅外端口（IrCOM）作無線操控式講演	25
選擇屏幕顯示的語種	26
選擇視頻輸入制式的模式 （僅適用於視頻模式）	26
影像調校	27
聲音調校	28
電腦影像調校	29
自動同步調校	30
自動同步顯示功能	30
保存和選擇調校設定項目	31
特殊模式調校	32

有用的功能

靜止功能	33
數碼影像放大	34
伽馬校正	35
選擇影像顯示模式	36
黑屏幕功能	37
屏幕顯示最優先功能	37
自動電源關閉功能	38
隔行/逐行轉換	39
檢查燈泡的使用時間	39
選擇信號類型	40
檢查輸入信號	40
設置背景圖像	41
選擇片頭圖像	42
左右/上下翻轉影像功能	43
使用講演工具	44
狀態功能	45

保養與故障排除

燈泡及維修指示燈	47
使用肯辛頓（Kensington）鎖	48
故障排除	48

附錄

投影機之攜帶	50
連接芯的作用	51
RS-232C端口的規格	52
輸入信號（建議時序）	54
規格	56
外型尺寸	57
精彩講演指南	58
詞彙表	62
索引	63



使用指南

LASER RADIATION DO NOT STARE INTO BEAM CLASS 2 LASER PRODUCT	RADIACION LASER NO MIRE AL RAYO PRODUCTO LASER CLASE 2
RAYONNEMENT LASER NE PAS REGARDER DANS LE FAISCEAU APPAREIL A LASER DE CLASSE 2	
激光輻射 勿直視激光束 2類激光產品	LASERSTRAHLUNG NICHT IN DEN STRAHL DER LASERVORRICHTUNG DER KLASSE II BLICKEN
LAR LASERSTR LEN TITTA INTE IN I LASERSTR KLASS 2 LASER PRODUKT.	LASERSÄTEILVÄ ÄLÄKÄT'SO SOURAAN SÄTEESEEN LUOKAN 2 LASERTUOTE
LASEROVÉ ZÁŘENÍ NEHLEDTE DO PÁPRSKU LASEROVÝ VÝROBEK TŘIDY 2	LASEROVÉ ŽIARENIE NEPOZERAJTE SA DO LÚČA LASEROVÝ VÝROBEK TRIEDY 2

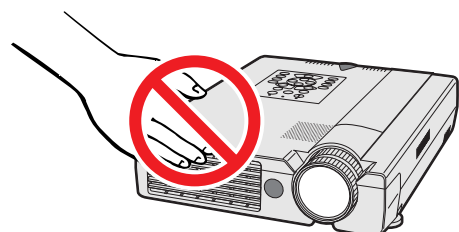
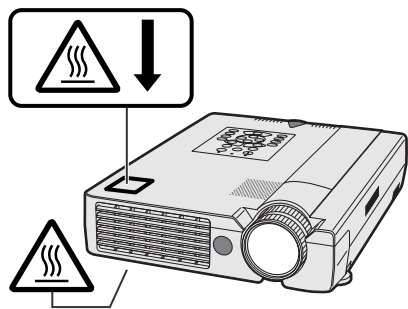
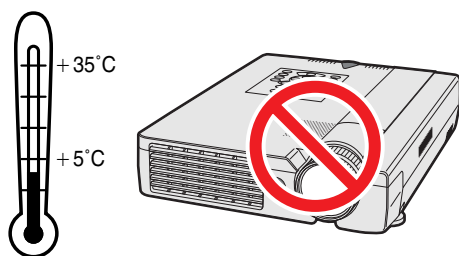
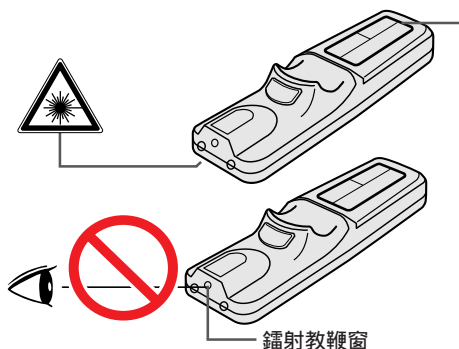

有關鐳射教鞭的警告事項

遙控器上的鐳射教鞭會從鐳射教鞭窗中放射出鐳射光束。該鐳射光束是 II 級 (Class II) 鐳射，若直接射入眼睛則可能會使眼睛視力受損。左面所示的兩個標記，是鐳射光束的警告記號。

- 請勿窺視鐳射教鞭窗，亦勿用鐳射照射自己或他人。(本產品所用之鐳射光束照射於皮膚之上時不會造成傷害，但務請小心勿將鐳射光束直接照射眼睛。)
- 祇應在 +5 到 +35 的溫度範圍內使用本鐳射教鞭。
- 若進行非此處所述之操控、調校、或操控步驟，則可能導致有危險的鐳射輻射。

有關投影機安置的警告事項

建議勿將投影機放置於潮濕、多灰塵或有香煙煙霧之處，否則會導致畫面品質退化並需增加清掃保養次數。若在上述環境中使用本投影機，則需要經常地清掃鏡頭與過濾器(或更換過濾器)。但是，祇要能定時清掃，則在這些環境中使用本機亦不會縮短其使用壽命。內部清掃必需由 SHARP 公司授權之液晶投影機經銷商或維修中心來進行。

有關操控的注意事項

- 左面所示的兩個注意標記，用於指示投影機運作時會釋放強熱的投影機零件。
- 在使用投影機時，通風孔、燈箱蓋及其周圍的部分會變得非常熱。未充分冷卻之前切勿觸摸這些部分，以免引起燙傷。
- 放置投影機時，要使冷卻風扇(出風口)與最近的牆壁或阻礙物體保持 10 厘米以上的距離。
- 如果冷卻風扇被堵塞，機內的保護電路就會啟動，投影機燈泡隨之便熄滅，這種情況不屬於故障。只要將電源插頭從插座上拔出，並等待 10 分鐘，再將電源插上，投影機即可恢復正常功能。

溫度監察功能

如果因為設置問題或空氣過濾網髒污而導致投影機開始過熱，則在影像的左下角上會有“溫度”和“”標記閃爍。如果溫度繼續上昇，則燈泡的電源就會關閉，投影機上的溫度警告指示燈就會閃爍，經過了 90 秒鐘的冷卻時間之後，電源就會關閉。詳情請參閱 47 頁“燈泡及維修指示燈”。

註

- 冷卻風扇是用來降低內部溫度的，可根據溫度的變化自動調節其冷卻能力，所以它發出的聲音可能會隨冷卻風扇速度變化而發生變化。



如何讀取PDF使用說明書（用於Windows視窗和Macintosh蘋果機）



在光碟之中，有用多種語言寫成的PDF格式的使用說明書。為讀取這些說明書，需在電腦（Windows視窗和Macintosh蘋果機）上安裝Adobe公司的特技閱讀器（Acrobat Reader）。若尚未安裝該特技閱讀器，則可從國際互聯網（<http://www.adobe.com>）下載，或從光碟安裝。

從光碟安裝特技閱讀器（Acrobat Reader）

對於Windows視窗：

- ① 把光碟插入到光碟驅動器。
- ② 雙擊“ My Computer ”（我的電腦）圖符。
- ③ 雙擊“ CD-ROM ”（光碟）驅動器。
- ④ 雙擊“ manuals ”（說明書）檔案夾。
- ⑤ 雙擊“ acrobat ”（特技）檔案夾。
- ⑥ 雙擊“ windows ”（視窗）檔案夾。
- ⑦ 雙擊所要的安裝程式，然後按照屏幕上的指示操作。

對於Macintosh蘋果機：

- ① 把光碟插入到光碟驅動器。
- ② 雙擊“ CD-ROM ”（光碟）圖符。
- ③ 雙擊“ manuals ”（說明書）檔案夾。
- ④ 雙擊“ acrobat ”（特技）檔案夾。
- ⑤ 雙擊“ mac ”（蘋果機）檔案夾。
- ⑥ 雙擊所要的安裝程式，然後按照屏幕上的指示操作。

對於其他作業系統：

請從國際互聯網（<http://www.adobe.com>）上下載特技閱讀器（Acrobat Reader）。

對於其他語種：

如果要用的特技閱讀器（Acrobat Reader）的語種未包含在本光碟內，則請從國際互聯網上下載特技閱讀器（Acrobat Reader）。

讀取PDF說明書

對於Windows視窗：

- ① 把光碟插入到光碟驅動器。
- ② 雙擊“ My Computer ”（我的電腦）圖符。
- ③ 雙擊“ CD-ROM ”（光碟）驅動器。
- ④ 雙擊“ manuals ”（說明書）檔案夾。
- ⑤ 雙擊“ xg-nv7xe ”檔案夾。
- ⑥ 雙擊想要看的語言種類（檔案夾的名稱）。
- ⑦ 雙擊“ nv7 ” pdf檔案來讀取投影機說明書。
雙擊“ saps ” pdf檔案來讀取SHARP高級講演軟體說明書。
- ⑧ 雙擊pdf檔案。

對於Macintosh蘋果機：

- ① 把光碟插入到光碟驅動器。
- ② 雙擊“ CD-ROM ”（光碟）圖符。
- ③ 雙擊“ manuals ”（說明書）檔案夾。
- ④ 雙擊“ xg-nv7xe ”檔案夾。
- ⑤ 雙擊想要看的語言種類（檔案夾的名稱）。
- ⑥ 雙擊“ nv7 ” pdf檔案來讀取投影機說明書。
雙擊“ saps ” pdf檔案來讀取SHARP高級講演軟體說明書。
- ⑦ 雙擊pdf檔案。

註

- 如果雙擊滑鼠不能打開所需的pdf檔案，則請先啟動特技閱讀器（Acrobat Reader），然後用“ File ”（檔案）、“ Open ”（打開）項目選擇來指定所需的檔案。
- 關於未包含在本使用說明書中的重要的光碟資訊，請參閱光碟中的“ readme.txt ”檔案。

部件名稱

部件名稱旁邊的數字，表示本說明書中解釋關於該部件功能的主要頁碼。

投影機

正面和頂部

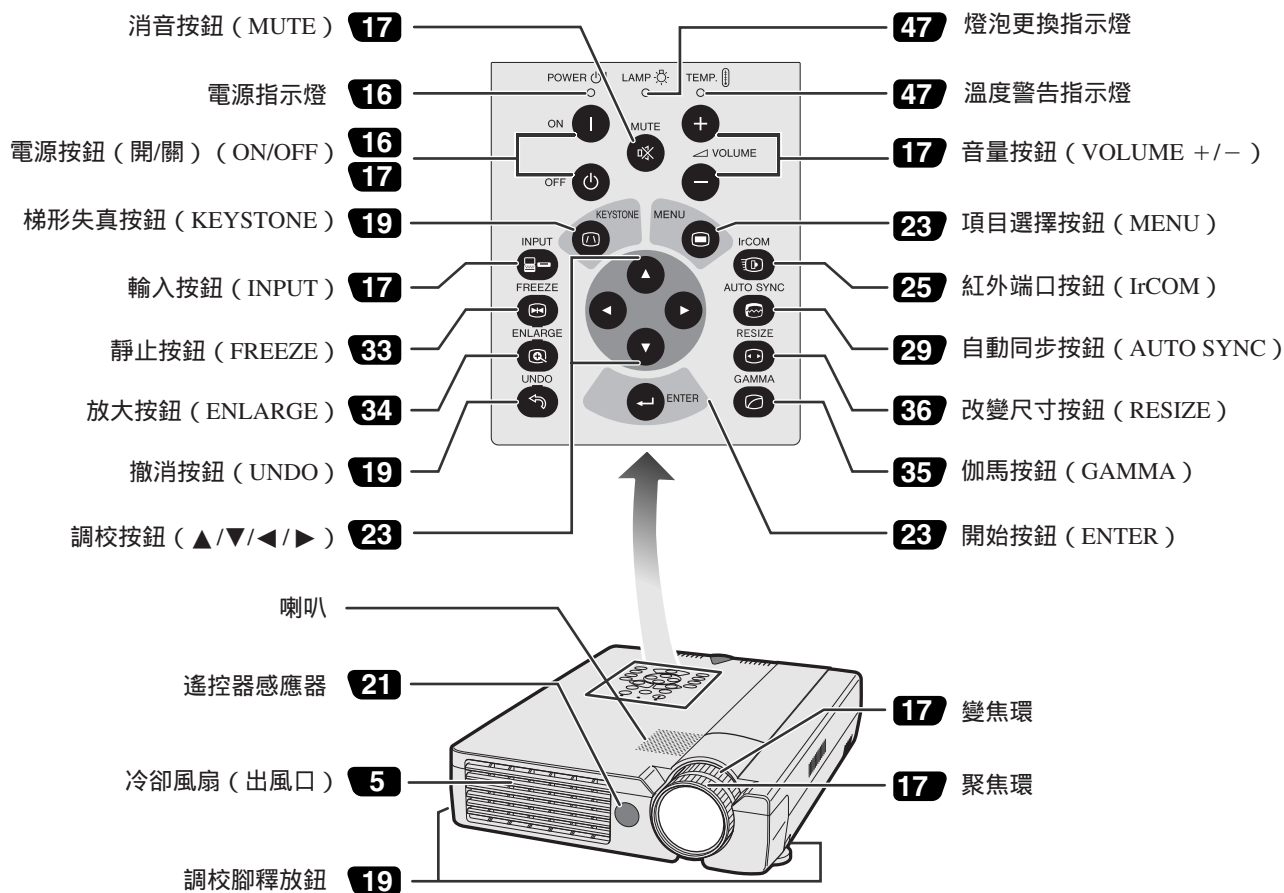

側面和背面

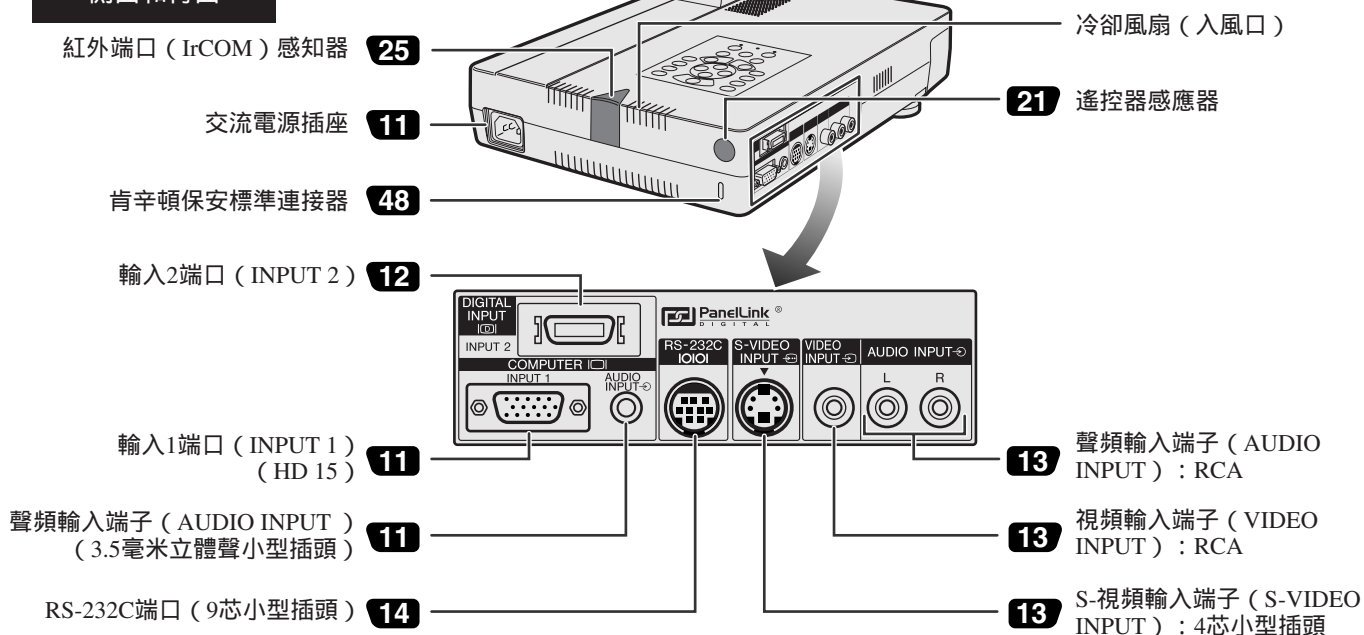



遙控器



正面

背面

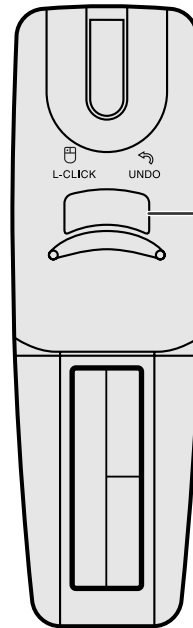
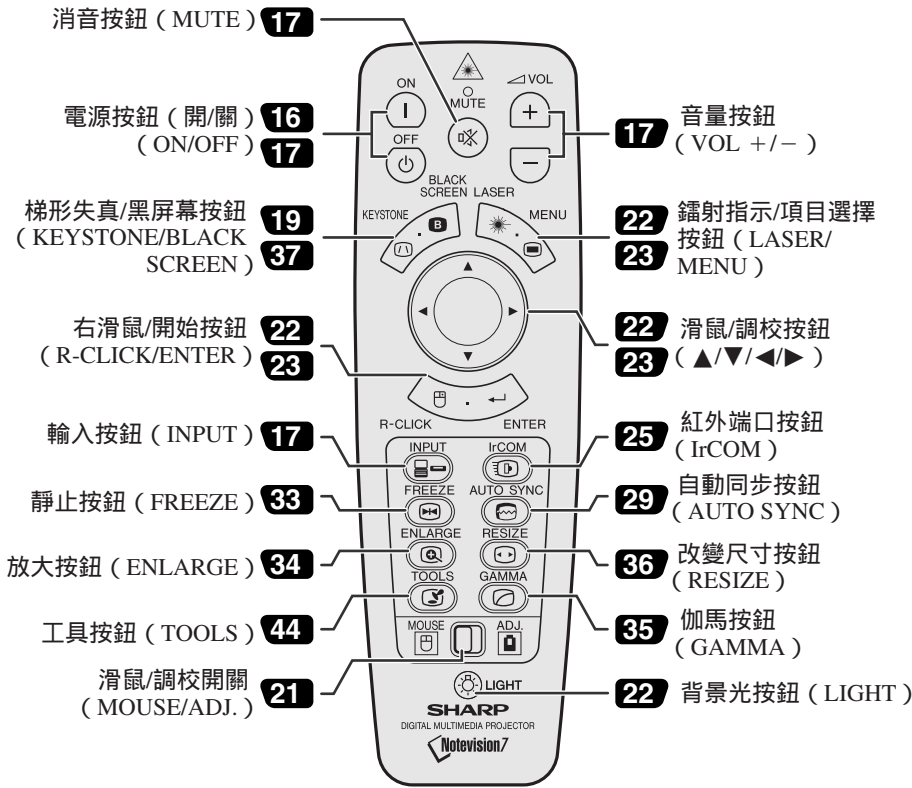

頂部



裝入電池

<p>1 向內並向下按壓箭頭所示之處，卸下電池蓋。</p>	<p>2 在遙控器內裝入 2 枚 AA 型電池，務請確認電池裝入時的極性必須與電池倉內之 + 和 - 的標記一致。</p>	<p>3 將電池蓋的側面垂片置於內側，將電池蓋向下壓，直到固定為止。</p>
<p>電池蓋</p>	<p>電池倉</p>	<p>電池蓋</p>



設置與接駁





隨機附件

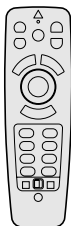

遙控器
RRMCG1531CESA



2枚AA型電池

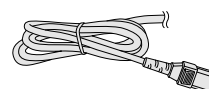

交流電源線

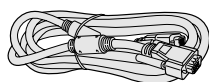

電腦連接線
QCNW-5304CEZZ

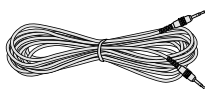

電腦聲頻接線
QCNW-4870CEZZ

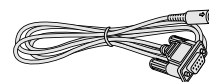

滑鼠控制串列接線
QCNW-5112CEZZ

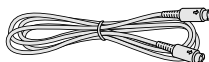

用於IBM PS/2的
滑鼠控制接線
QCNW-5113CEZZ

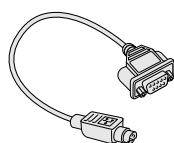

用於Mac的滑鼠控制接線
QCNW-5114CEZZ

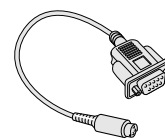

DIN-D-sub RS-232C連接線
QCNW-5288CEZZ

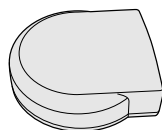

遠程滑鼠接收器
RUNTK0661CEZZ



攜帶包
GCASN0003CESA

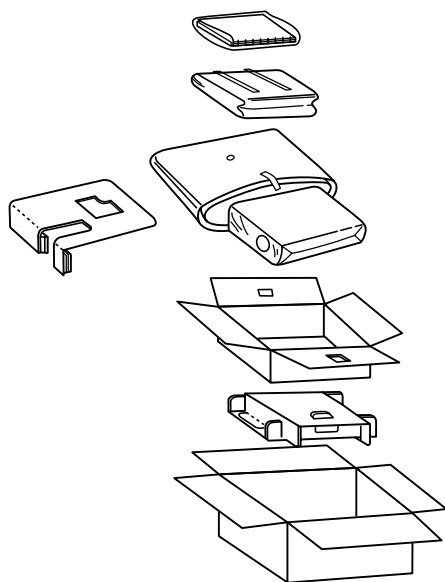

鏡頭蓋
GCOVH1308CESA



鏡頭蓋帶
UBNDT0012CEZZ

光碟
UDSKA0010CE01

SHARP高級講演軟體使用說明書
TINS-6888CEZZ

投影機使用說明書
TINS-6854CEZZ

SHARP高級講演軟體速查手冊
TINS-6857CEZZ

投影機速查手冊
TINS-6856CEZZ

IrDA驅動器安裝指示書
TCAUZ3045CEZZ





接駁投影機

連接交流電源線

將交流電源線插入投影機背面之交流電源插座。

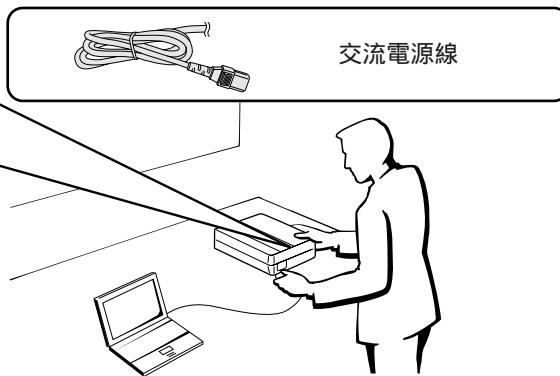
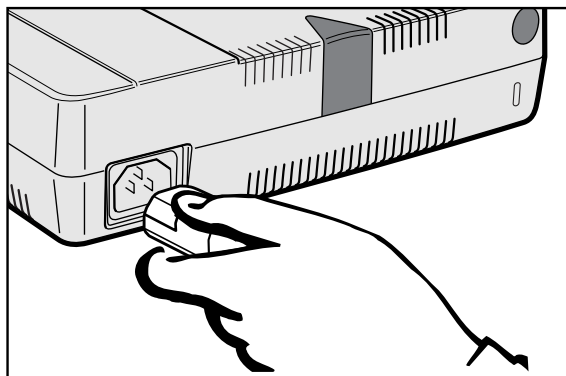

將投影機接駁到電腦

可以將本投影機接駁到電腦上，方便地投影全彩色電腦影像。

用標準 15 芯 (VGA) 輸入插頭接駁到電腦

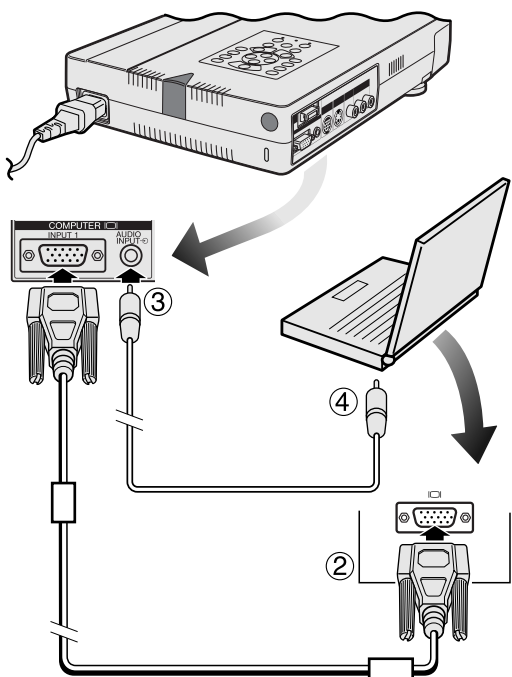
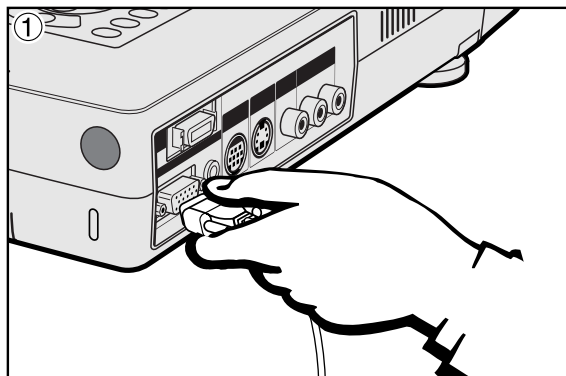

- ① 將附送的電腦連接線的一端連接到投影機上的“輸入 1” (INPUT 1) 端口。
- ② 將另一端連接到電腦上的監視器輸出端口。擰緊緊固螺釘將連接器裝牢。
- ③ 若要使用內置的伴音系統，請將附送的電腦聲頻接線的一端連接到投影機上的“聲頻輸入” (AUDIO INPUT) 端子。
- ④ 將另一端連接到電腦上的聲頻輸出端子。

注意

- 接駁之前，務請確認投影機和電腦的電源都已經關閉。完成全部連接之後，首先開啟投影機的電源。電腦的電源總在最後才開啟。

註

- 請仔細閱讀電腦的使用說明書。
- 與本投影機相容的電腦信號的清單，請參閱 54 和 55 頁“輸入信號 (建議時序)”。若所用的電腦信號不在清單之中，則可能導致有些功能不起作用。

將本投影機接駁到電腦時，請在圖形使用者界面 (GUI) 項目選擇畫面上的“信號類型”項目中選擇“電腦/紅綠藍”。(參閱 40 頁。)

註

- 接駁到某些 Macintosh 電腦時，可能會需要用 Macintosh 轉接器。請向就近的 SHARP 公司授權之液晶投影機經銷商或維修中心諮詢。



接駁到其他相容的電腦

若將投影機接駁到 IBM-PC (VGA/SVGA/XGA/SXGA/UXGA) 電腦或 Macintosh (即工作站) 電腦以外的其他相容電腦, 則可能需要一條單獨的連接線。詳情請與經銷商接洽。

將本投影機接駁到電腦時, 請在圖形使用者界面 (GUI) 項目選擇畫面上的 “ 信号类型 ” 項目中選擇 “ 电脑/红绿蓝 ”。(參閱40頁。)

註

- 若接駁到其他未經建議的電腦機種, 則有可能損壞投影機、電腦、或兩者均損壞。
- 聲頻輸入 (AUDIO INPUT) 接受輸入 (INPUT) 1 或 2 端口輸入。

“即插即用” (Plug and Play) 功能 (連接到 15 芯端子時)

- 本投影機接駁到 15 芯類比端子時, 與 VESA DDC 1/DDC 2B 標準相容; 接駁到 20 芯數碼端子時, 與 VESA DDC 2B 標準相容。將本投影機接駁到與 VESA DDC 相容電腦之時, 則能夠自動互通所需設置之參數, 因而可使設置迅速而容易。
- 使用 “即插即用” 功能之前, 請務必首先開啟投影機、最後開啟所接駁的電腦。

註

- 只有接駁到與 VESA DDC 相容電腦之時, 本投影機之 DDC、“即插即用” 功能才起作用。

用直接數碼輸入 (PanelLink™) 接駁到電腦

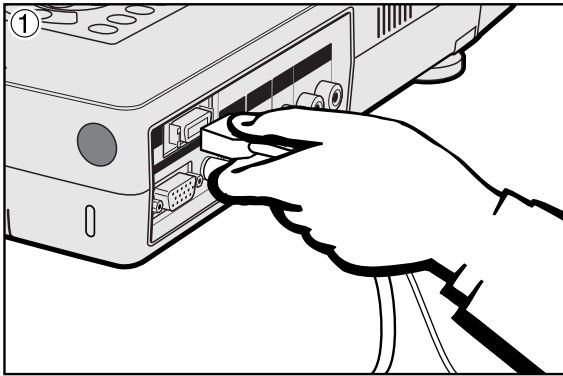

- ① 將數碼接線之一端連接到投影機上的輸入 2 (INPUT 2) 端口。
- ② 將數碼接線之另一端連接到電腦上的相應端子。
- ③ 若要使用內置的伴音系統, 請將附送的電腦聲頻接線的一端連接到投影機上的 “聲頻輸入” (AUDIO INPUT) 端子。將另一端連接到電腦上的聲頻輸出端子。

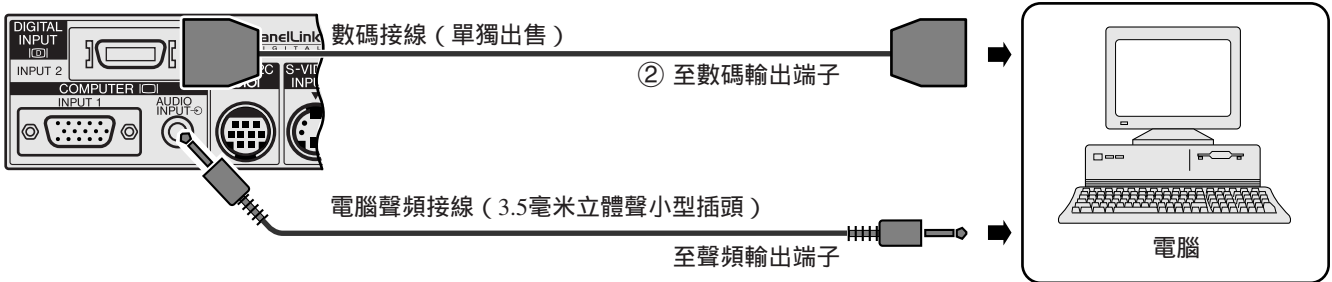



將投影機接駁到影像設備

本投影機可以接駁到錄像機、鐳射影碟機、DVD影碟機、數碼電視(DTV)解碼器、以及其他的影音設備。

注意

- 在接駁影像設備時，切記要先將投影機之電源關閉，以保護投影機和所接駁之設備。

用標準視頻輸入接駁到影像源(錄像機、鐳射影碟機、數碼電視[DTV]解碼器或DVD影碟機)

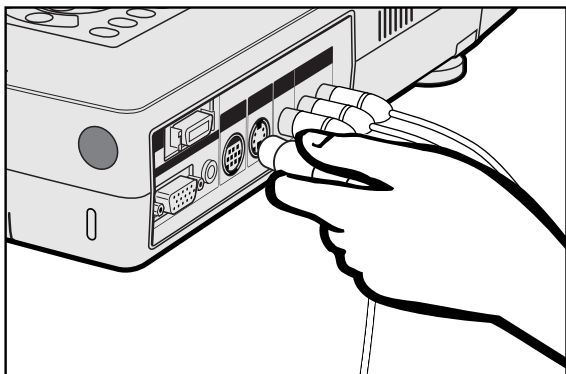

- ① 將黃色的R C A 連接器連接到投影機上相應的黃色“視頻輸入”(VIDEO INPUT)端子和視頻源上的視頻輸出端子。
- ② 若要使用內置的伴音系統，請將紅色和白色的RCA連接器連接到投影機上相應的紅色與白色的“聲頻輸入”(AUDIO INPUT)端子、以及視頻源上的聲頻輸出端子。

S-視頻輸入(S-VIDEO INPUT)端子所使用之視頻信號制式將影像分離為色差信號和亮度信號，以獲得品質更佳之影像。

註

- 若要獲得更高的影像品質，可以使用投影機上的“S-視頻輸入”(S-VIDEO INPUT)端子。S-視頻接線單獨出售。
- 若所接駁之影像設備上沒有S-視頻輸出端子，則請用混合視頻輸出端子。

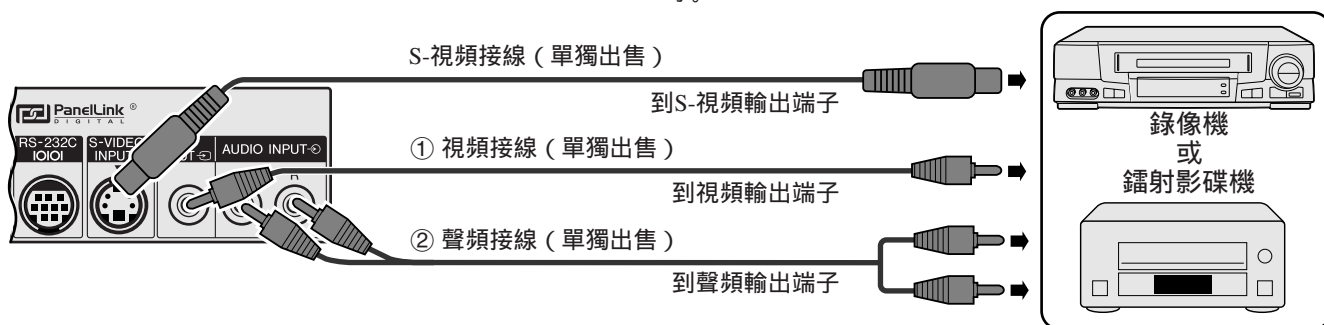

接駁到數碼電視(DTV)解碼器或DVD影碟機

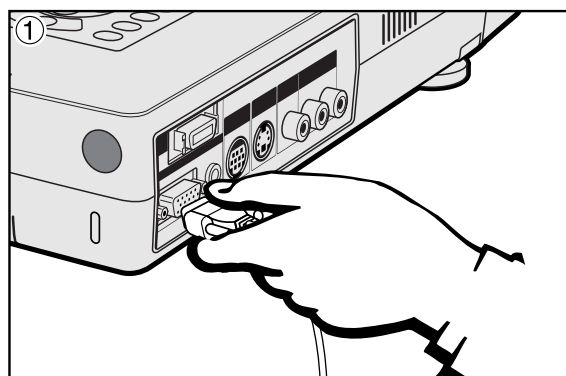

- ① 將HD-15-RGB接線之一端連接到投影機上的“輸入1”(INPUT 1)端口。
- ② 將HD-15-RGB接線之另一端連接到影像源上的相應端子。
- ③ 若要使用內藏之聲頻系統，請將隨機附送之電腦聲頻接線之一端連接到投影機上的“聲頻輸入”(AUDIO INPUT)端子。將另一端連接到影像源上的聲頻輸出端子。

根據影像源的類型，在圖形使用者界面(GUI)項目選擇表上的“信号类型”項目上選擇“电脑/红绿蓝”或“色差信号”。

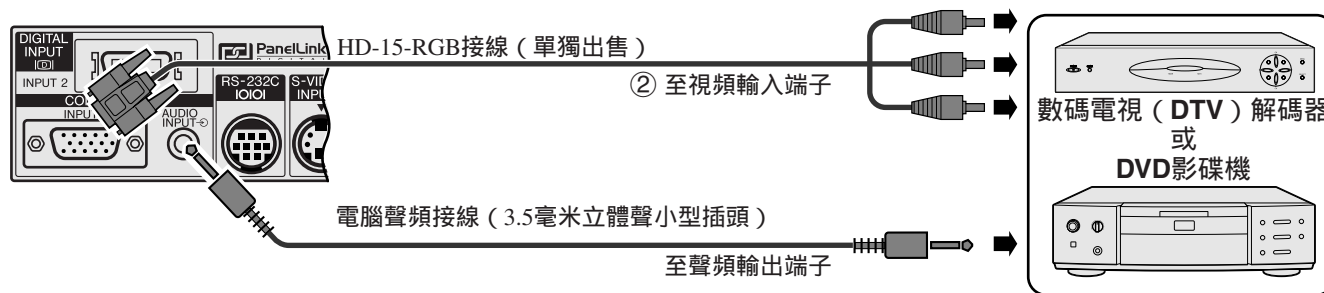



連接RS-232C端口

用RS-232C連接線（交叉型，單獨出售）將投影機上之RS-232C端口連接到電腦時，可用電腦操控投影機並檢查投影機之狀態。詳情請參閱52和53頁。



- ① 將附送的DIN-D-sub RS-232C連接線連接到投影機上的RS-232C端口。
- ② 用RS-232C連接線（單獨出售），將DIN-D-sub RS-232C連接線的另一端與電腦上的序列埠連接起來。

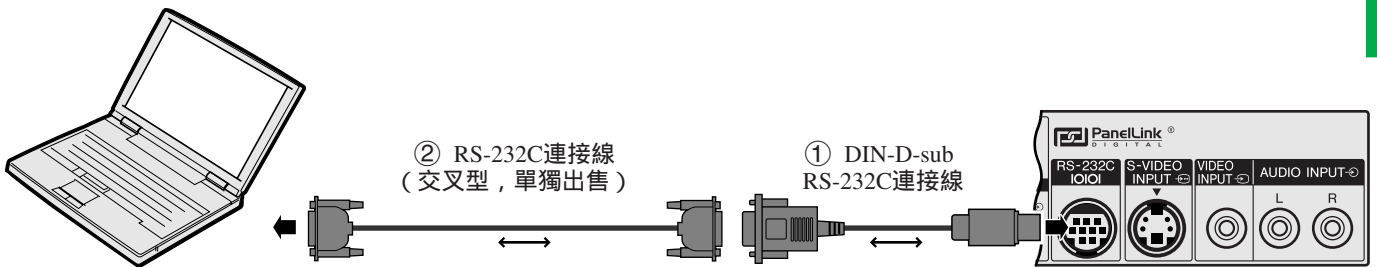

注意

- 在未關閉電腦的電源之前，勿向電腦連接或從電腦拆卸 RS-232C 連接線，否則可能會損壞電腦。

註

- 如果電腦端口未能正確地裝置好，則無線滑鼠或RS-232C功能會不起作用。有關設置/安裝正確的滑鼠驅動器之詳細情況，請參閱電腦的操作說明書。
- 箭頭（→、↔）指示信號傳送之方向。





連接遠程滑鼠接收器

- 可將遙控器用作遠程滑鼠。
- 如果投影機之 RS-232C 端口用 RS-232C 連接線（交叉型，單獨出售）接駁到電腦上，則可用電腦來操控投影機，並檢查投影機之狀態。詳情請參閱 52 和 53 頁。

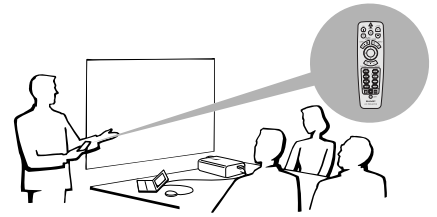

IBM或與IBM相容的電腦

- ① 將隨機附送之滑鼠控制接線的一端連接到電腦上的相應端子。
- ② 將另一端連接到遠程滑鼠接收器。

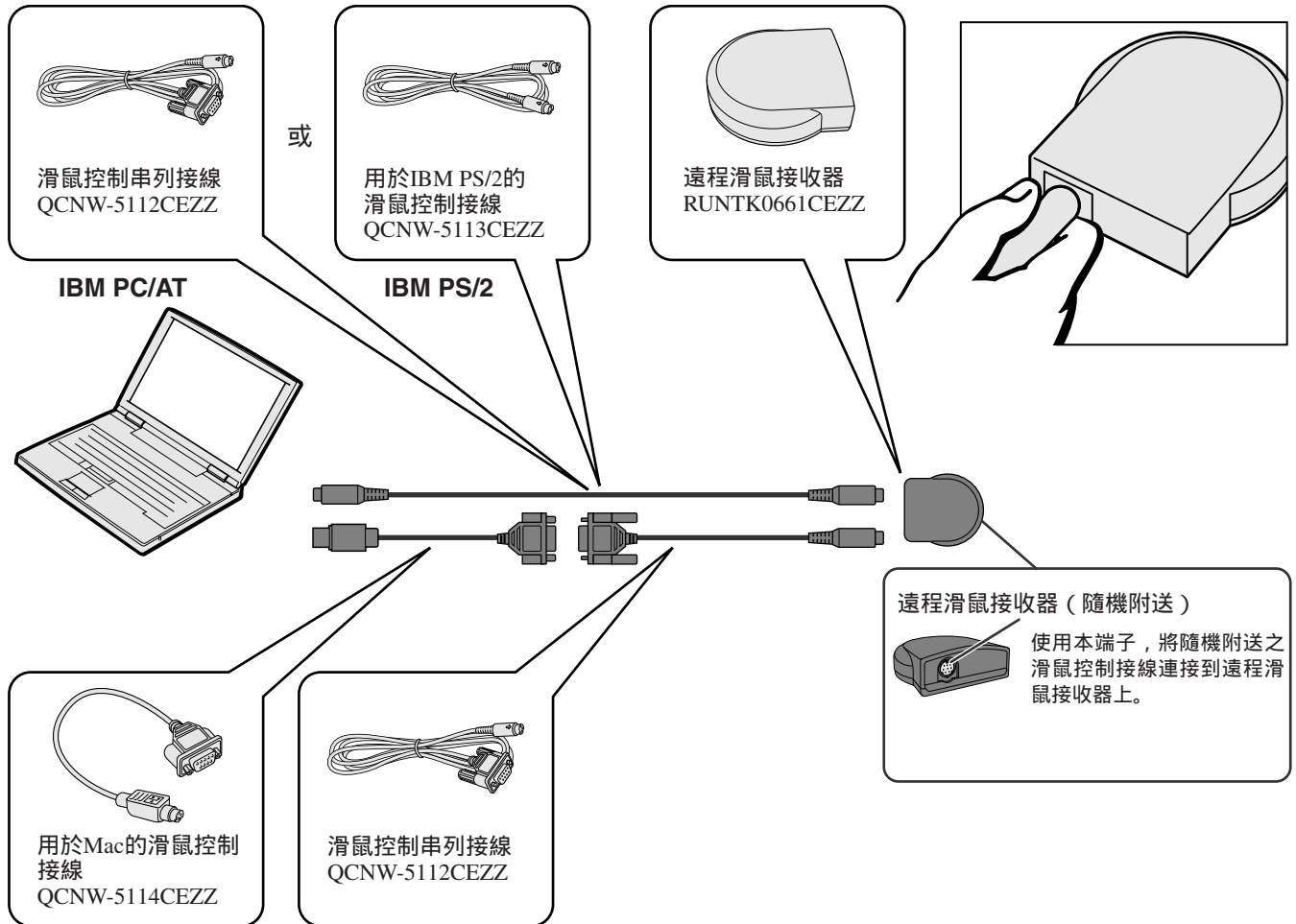

Macintosh (蘋果) 電腦

- ① 將滑鼠控制串列接線連接到遠程滑鼠接收器。
- ② 將用於Mac的滑鼠控制接線連接到Mac 電腦上的Mac ADB端口。
- ③ 將用於Mac的滑鼠控制接線之另一端連接到滑鼠控制串列接線。

注意

- 在未關閉電腦的電源之前，勿向電腦連接或從電腦拆卸滑鼠控制接線，否則可能會損壞電腦。

註

- 無線滑鼠可以操控與 IBM PS/2、串列 (RS-232C) 或 Apple ADB 型滑鼠系統相容的電腦。



操控

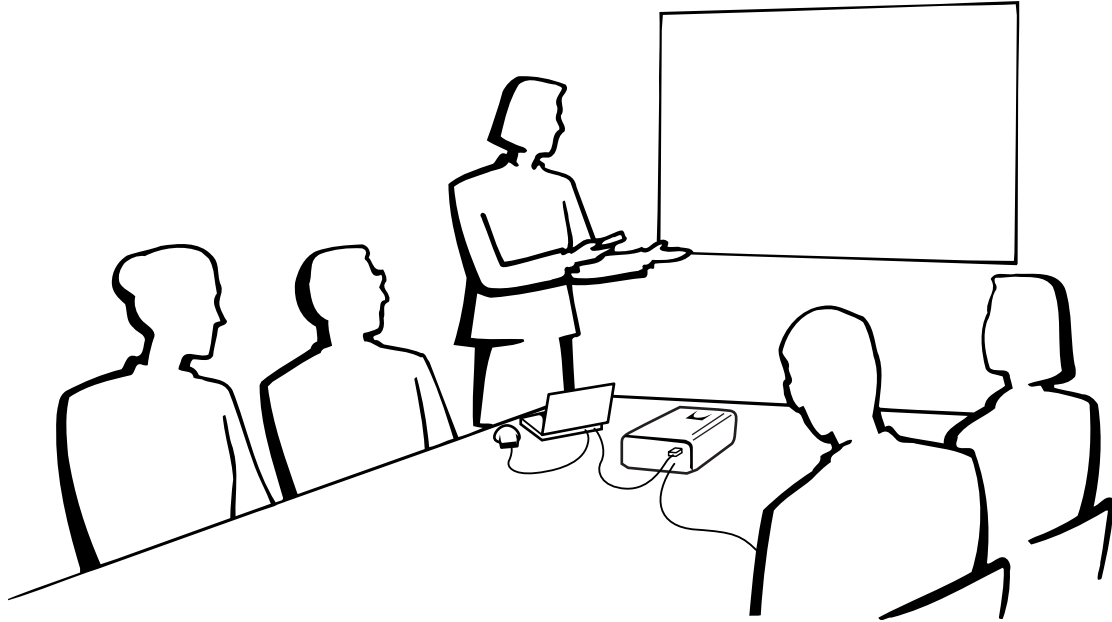

基本操作

- ① 開啟電源之前要先將所需的接線連接好。然後將交流電源線連接到牆上的電源插座。電源指示燈以紅色亮起，投影機進入待機狀態。

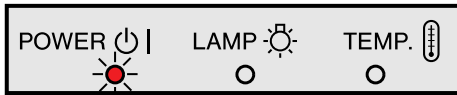

- ② 按下ON（電源開）。

註

- 以綠色閃爍的燈泡更換指示燈表示燈泡正在預熱。應該等到指示燈停止閃爍時，才可操控投影機。
- 如果關閉電源，然後又馬上再開啟電源，那麼在燈泡亮起來之前，可能需要一段時間。
- 投影機第一次開封並開啟電源時，會有少許氣味從出風口散出。隨著投影機的使用，這種氣味會很快消失。

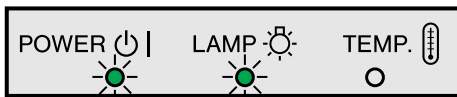
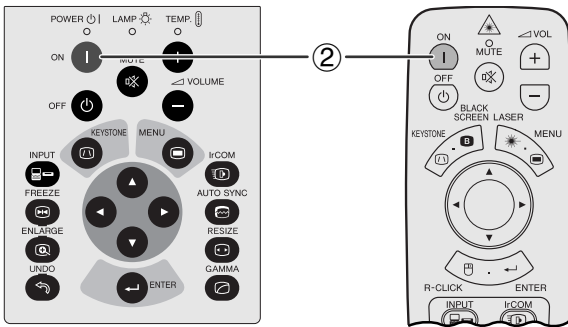

電源已開啟時，燈泡更換指示燈點亮顯示燈泡的狀態。
 綠色：燈泡可正常工作。
 綠色閃爍：正在預熱。
 紅色：需要換燈泡。



基本操作

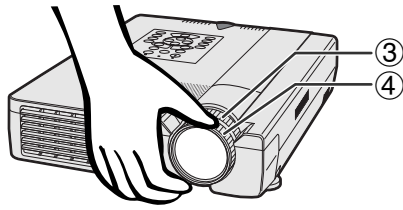

- ③ 轉動變焦環，可在變焦範圍之內將影像調校到所需的大小。
- ④ 轉動聚焦環，使屏幕上之影像聚焦清晰。

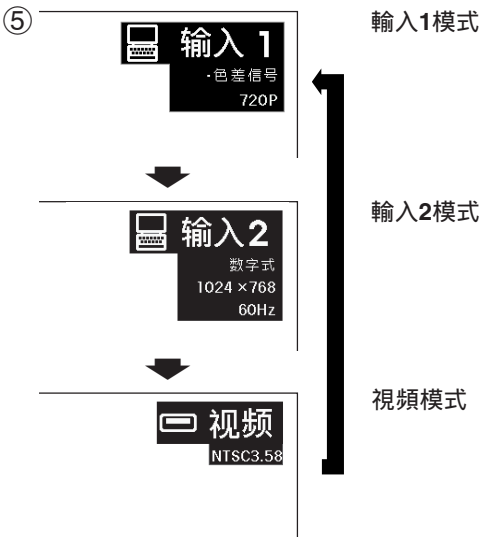
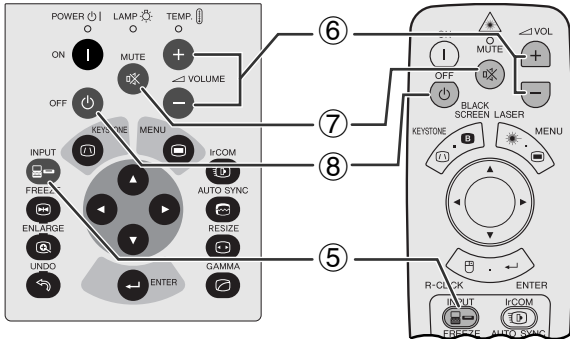

- ⑤ 按下**INPUT**（輸入）來選擇所需的輸入模式。再次按下**INPUT**（輸入）來改變模式。

註

- 沒有接收到信號時，會顯示出“无信号”。如果接收到的信號不是投影機預設的可接收信號，則會顯示出“未登記”。

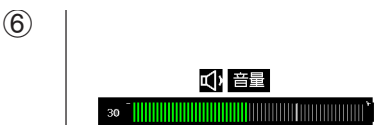

- ⑥ 按下**VOLUME**（音量）+/- 來調校音量。



- ⑦ 按下**MUTE**（消音）可暫時關閉聲音。再次按下**MUTE**（消音），即將聲音重新開啟。

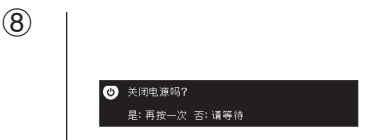

- ⑧ 按下**OFF**（電源關）。在顯示著消息時，再一次按下**OFF**（電源關）。

註

- 如果不想關掉電源，但是卻不小心按下了**OFF**（電源關），則請等待直到電源關閉畫面消失為止。
- **OFF**（電源關）按鈕按下兩次後，電源指示燈會以紅色亮起，冷卻風扇將繼續運行約90秒鐘，然後投影機進入待機狀態。
- 等到冷卻風扇停止轉動之後，才可將交流電源線從電源插座中拔出。
- 按下**ON**（電源開）可以重新開啟電源。電源指示燈和燈泡更換指示燈都會以綠色亮起。

屏幕的設置

將投影機放置於與屏幕垂直的位置，並使各機腳平坦地處於水平位置，以求獲得最佳影像。
如果影像的邊緣扭曲變形，則請前後移動投影機。

註

- 投影機鏡頭應對準屏幕中心。如果鏡頭中心不與屏幕垂直，會造成影像扭曲，使觀看困難。
- 將屏幕放置在沒有太陽光或房間燈光直射的地方。直射在屏幕的光線會沖淡影像顏色，使觀看困難。如果屏幕放置在有太陽光照射或明亮的房間中，則應拉上窗簾減低亮度。
- 偏光屏幕不能與此投影機搭配使用。

標準設置（前面投影）

根據所需影像的尺寸大小，將投影機放置於距屏幕適當距離的地方（參閱下表）。

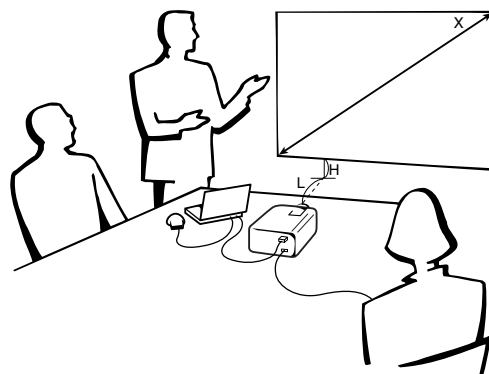

正常模式 (4 : 3)

畫面尺寸（對角）(X)	投影距離 (L)		從鏡頭中心至影像底邊 (H) 的距離
	最大	最小	
762厘米 (300英寸)	—	12.2米	89.0厘米
508厘米 (200英寸)	9.8米	8.1米	59.3厘米
381厘米 (150英寸)	7.3米	6.1米	44.5厘米
254厘米 (100英寸)	4.9米	4.0米	29.7厘米
213厘米 (84英寸)	4.1米	3.4米	24.8厘米
183厘米 (72英寸)	3.5米	2.9米	21.3厘米
152厘米 (60英寸)	2.9米	2.4米	17.8厘米
102厘米 (40英寸)	1.9米	1.6米	11.9厘米

寬屏幕模式 (16 : 9)

畫面尺寸（對角）(X)	投影距離 (L)		從鏡頭中心至影像底邊 (H) 的距離
	最大	最小	
762厘米 (300英寸)	—	13.3米	96.9厘米
508厘米 (200英寸)	10.6米	8.8米	64.6厘米
381厘米 (150英寸)	7.9米	6.6米	48.4厘米
338厘米 (133英寸)	7.0米	5.9米	43.0厘米
269厘米 (106英寸)	5.6米	4.7米	34.2厘米
254厘米 (100英寸)	5.3米	4.4米	32.3厘米
234厘米 (92英寸)	4.9米	4.0米	29.7厘米
213厘米 (84英寸)	4.4米	3.7米	27.1厘米
183厘米 (72英寸)	3.8米	3.1米	23.3厘米
152厘米 (60英寸)	3.1米	2.6米	19.4厘米
102厘米 (40英寸)	2.1米	1.7米	12.9厘米



屏幕的設置

使用調校腳

有兩個前調校腳和一個後調校腳。
若要降低影像之位置，可將後調校腳的折疊腿拉出。
關於前調校腳之使用方法，請參閱如下所示之操作步驟。

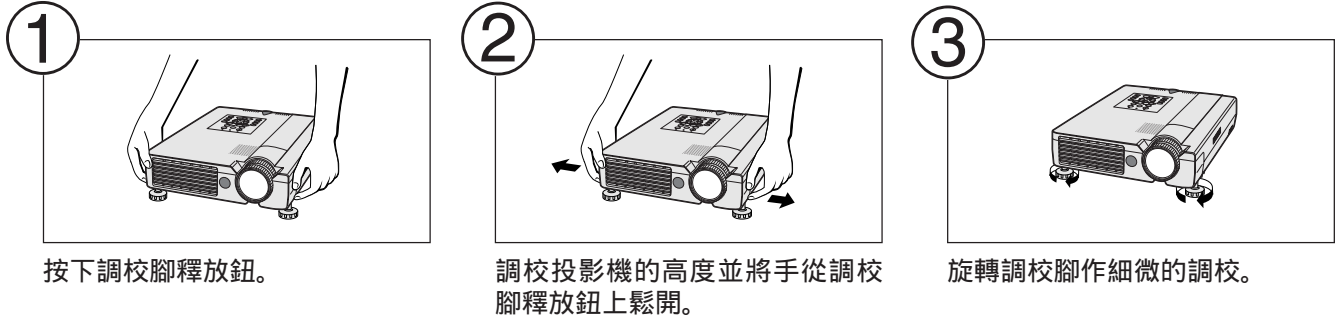

註

- 用前調校腳可將投影機從標準位置最大調校到約 $+5^\circ$ ，用後調校腳從標準位置最大調校到約 -3° 。
- 調校投影機的高度時，所投射之影像可能會產生扭曲（梯形失真）。扭曲情況取決於投影機與屏幕之相對位置。

注意

- 當調校腳伸出而又沒有握緊投影機時，不能按下調校腳釋放鈕。
- 舉高或降低投影機位置時，勿握住鏡頭進行運作。
- 降低投影機的位置時，要注意勿讓手指被擠夾於調校腳與投影機之間。

數碼梯形失真校正

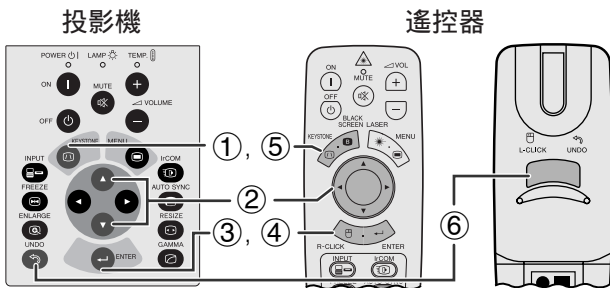

由於投影角度而使影像產生扭曲時，可用數碼梯形失真校正功能予以校正。

（將遙控器上的**MOUSE/ADJ.**（滑鼠/調校）開關撥到**ADJ.**（調校）的位置。）



- 1 按下 **KEystone**（梯形失真）。
- 2 按下 **▲** 可壓縮影像的上部。
按下 **▼** 可壓縮影像的下部。
- 3 按下 **ENTER**（開始）使測試圖案顯示出來。
- 4 按下 **ENTER**（開始）使測試圖案消失。
- 5 若要退出本操控，請按下 **KEystone**（梯形失真）。
- 6 若要復原，請按下 **UNDO**（撤消）。

在第②步中按下▲

在第②步中按下▼

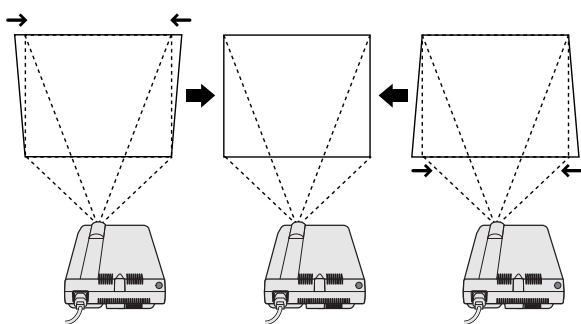

在屏幕上顯示

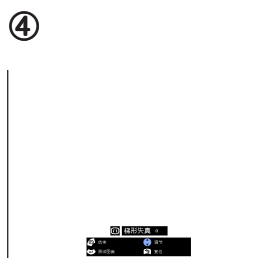
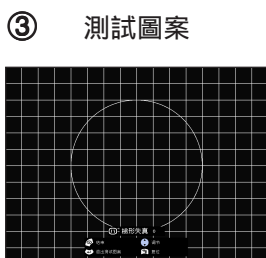

註

- 所顯示的影像上的直線或邊緣上可能會呈現出鋸齒狀。



左右翻轉影像的設置方法

背面投影

- 將半透明屏幕放置於投影機和觀眾之間。
- 用投影機的項目選擇系統來左右翻轉投影的影像。
(該功能的使用方法請參閱43頁。)

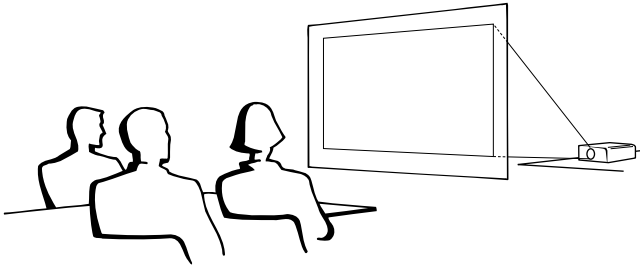

利用反射鏡投影

- 在鏡頭前面放置一塊反射鏡(通常的平面鏡子)。
- 用投影機的項目選擇系統來左右翻轉投影的影像。
(該功能的使用方法請參閱43頁。)
- 從反射鏡反射出來的影像投射到屏幕上。

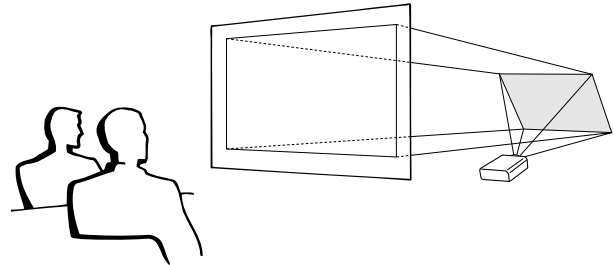

註

- 當投影機放置於與屏幕垂直的位置且所有的調校腳都平放於水平位置時，可獲得最佳之影像品質。

注意

- 使用鏡子時，請小心放置投影機和鏡子，不要使燈光照射到觀眾的眼睛。

安裝在天花板上的設置方法

- 安裝於天花板上時，建議使用另外購買的SHARP天花板安裝托架。
- 在安裝投影機之前，請與就近的SHARP公司授權之液晶投影機經銷商或維修中心接洽，以便購買製造商建議的天花板安裝托架(需另外購買)。(AN-NV7T型天花板安裝托架，用於AN-NV7T的AN-TK201/AN-TK202型延長管。)
- 當投影機處於上下翻轉位置時，請將屏幕頂邊作為基準線。
- 用投影機的項目選擇系統選擇合適的投影模式。(該功能的使用方法請參閱43頁。)





用遙控器操控無線滑鼠

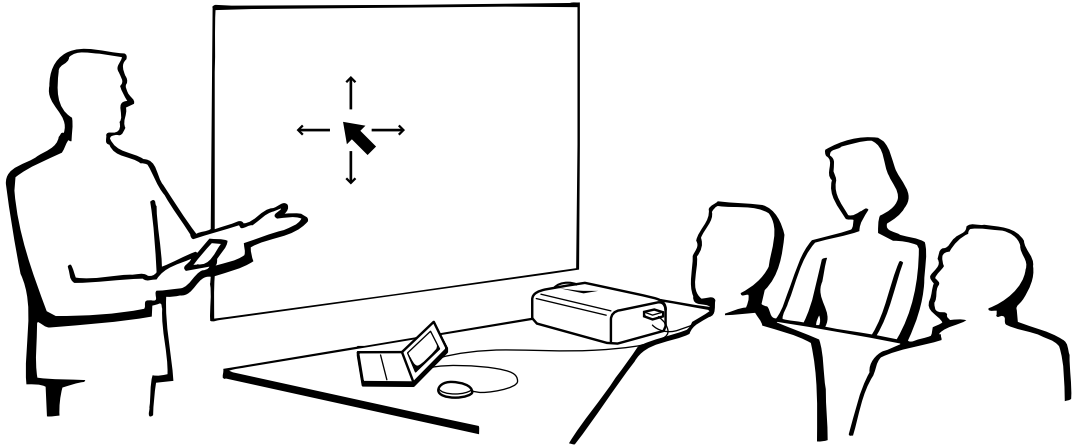

將遙控器用作無線滑鼠

遙控器如下三種功能：

- 操控投影機
- 無線滑鼠
- 鐳射教鞭

滑鼠 / 調校開關 (MOUSE/ADJ.)
(遙控器)

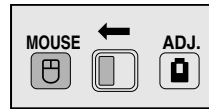

無線滑鼠
鐳射教鞭

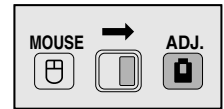

操控投影機

確定遙控器/滑鼠接收器的位置

- 在如下所示範圍之內，可用遙控器操控投影機。
- 在如下所示範圍之內，可將遠程滑鼠接收器與遙控器配合使用來操控所接駁的電腦上的滑鼠功能。

註

- 為便於操控，來自遙控器的信號也能經由屏幕反射出來。但是，由於屏幕材質之差異，信號的有效距離也可能會有所不同。

操控投影機

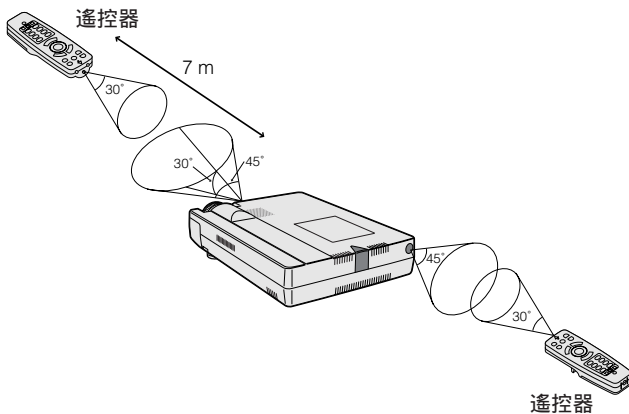

使用無線滑鼠

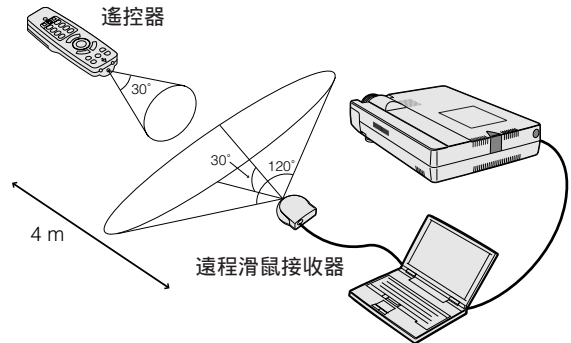



用作無線滑鼠

請確認隨機附送之遠程滑鼠接收器已與電腦連接受當。

1



將**MOUSE/ADJ.** (滑鼠/調校) 開關撥到**MOUSE** (滑鼠) 的位置。

在**MOUSE** (滑鼠) 模式下有效的按鈕

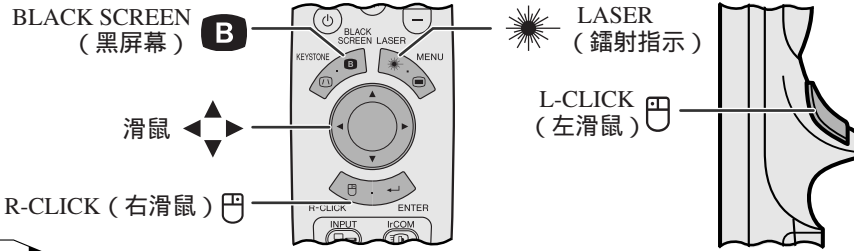

註

- 如果電腦上的串列埠 (串行端口) 未能正確地設置, 則無線滑鼠可能不會正確地動作。關於設置與安裝滑鼠驅動程式之詳情, 請參閱電腦的使用說明書。
- 對於單按鈕滑鼠, 可使用**L-CLICK** (左滑鼠) 或**R-CLICK** (右滑鼠) 中的任意一個按鈕。



在很暗的房間裡使用遙控器

按下**LIGHT** (背景光), 按鈕就會點亮。綠燈表示滑鼠操控, 紅燈表示投影機調校。

按鈕名稱	MOUSE/ADJ. (滑鼠/調校) 開關的位置	
	MOUSE (滑鼠)	ADJ. (調校)
LASER/MENU	LASER (綠色)	MENU (紅色)
BLACK SCREEN/KEYSTONE	BLACK SCREEN (綠色)	KEYSTONE (紅色)
R-CLICK/ENTER	R-CLICK (綠色)	ENTER (紅色)
▲/▼/◀/▶	滑鼠 (不亮)	調校 (不亮)
L-CLICK/UNDO	L-CLICK (不亮)	UNDO (不亮)
ON/OFF	開 (紅色)	
VOL +/-		
MUTE		

按鈕名稱	MOUSE/ADJ. (滑鼠/調校) 開關的位置	
	MOUSE (滑鼠)	ADJ. (調校)
INPUT	開 (紅色)	
IrCOM		
FREEZE		
AUTO SYNC		
ENLARGE		
RESIZE		
TOOLS		
GAMMA		

用作鐳射教鞭

1



請將**MOUSE/ADJ.** (滑鼠/調校) 開關撥至**MOUSE** (滑鼠) 的位置。

2



按下**LASER** (鐳射指示) (☀) 使鐳射教鞭功能啟動。
當鬆開該按鈕時, 鐳射光束自動關閉。

註

- 為了安全, 鐳射教鞭在連續使用1分鐘之後即自動關掉。若要將其開啟, 則請鬆開**LASER** (鐳射指示) (☀) 並再次按下。





使用圖形使用者界面 (GUI) 項目選擇畫面

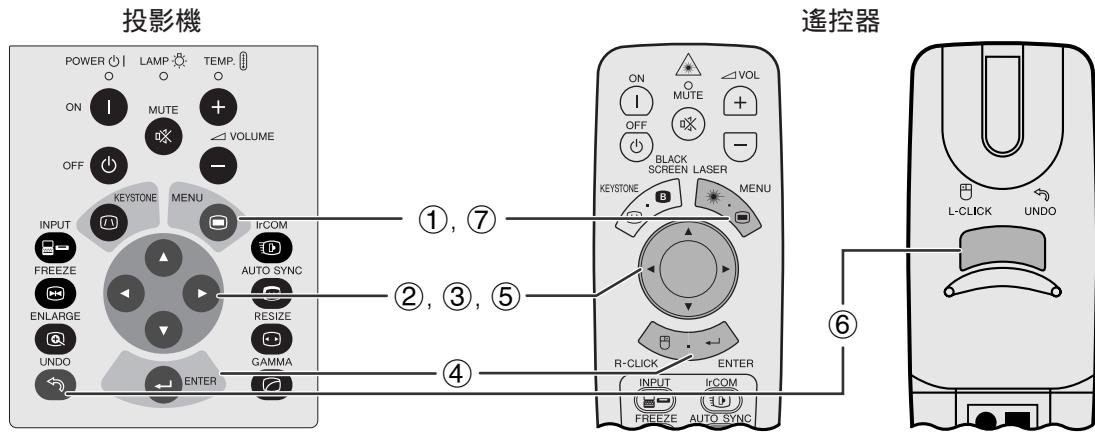

本投影機有兩套項目選擇畫面（輸入/視頻），可用於調校影像和調校投影機的各种設定。這些項目選擇畫面可以用下列的按鈕在投影機或遙控器上進行操控。

(GUI) 在屏幕上顯示

輸入（電腦/紅綠藍）模式

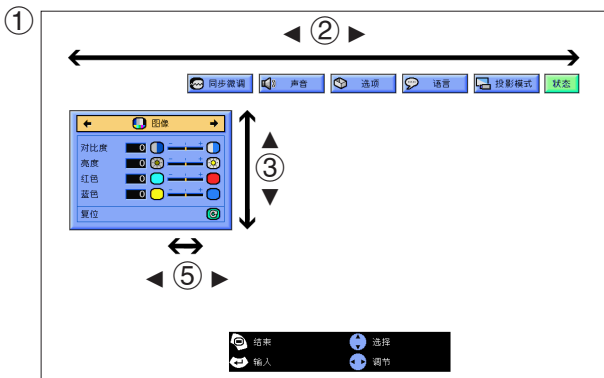

視頻模式

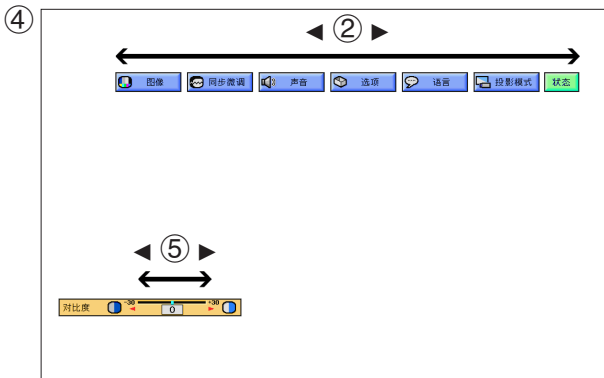
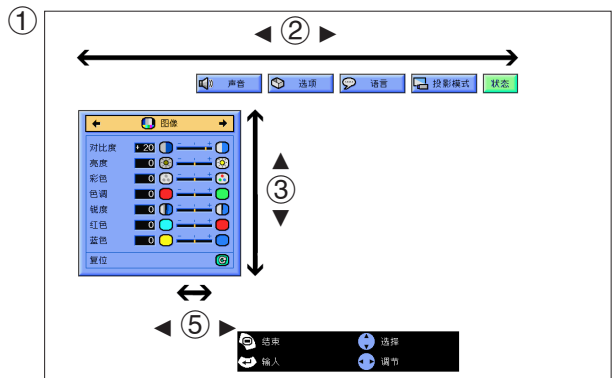

（將遙控器上的MOUSE/ADJ.（滑鼠/調校）開關撥到ADJ.（調校）的位置。）

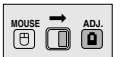

- ① 按下MENU（項目選擇），使輸入或視頻模式項目選擇條顯示出來。
- ② 按下◀/▶在項目選擇條上選擇一個調校項目選擇。
- ③ 按下▲/▼選擇一個特定的調校項目。
- ④ 為了祇顯示一個調校項目，在選擇了項目之後按下ENTER（開始）。屏幕上祇顯示出項目選擇條和所選擇的調校項目。
- ⑤ 按動◀/▶調校該項目。
- ⑥ 按下UNDO（撤消），返回到前一個畫面。
- ⑦ 按下MENU（項目選擇），退出圖形使用者界面（GUI）。

註

- 關於項目選擇畫面上的項目的詳情，請參閱下一頁上的樹狀圖。



輸入1或輸入2模式項目選擇條上的項目

視頻模式項目選擇條上的項目

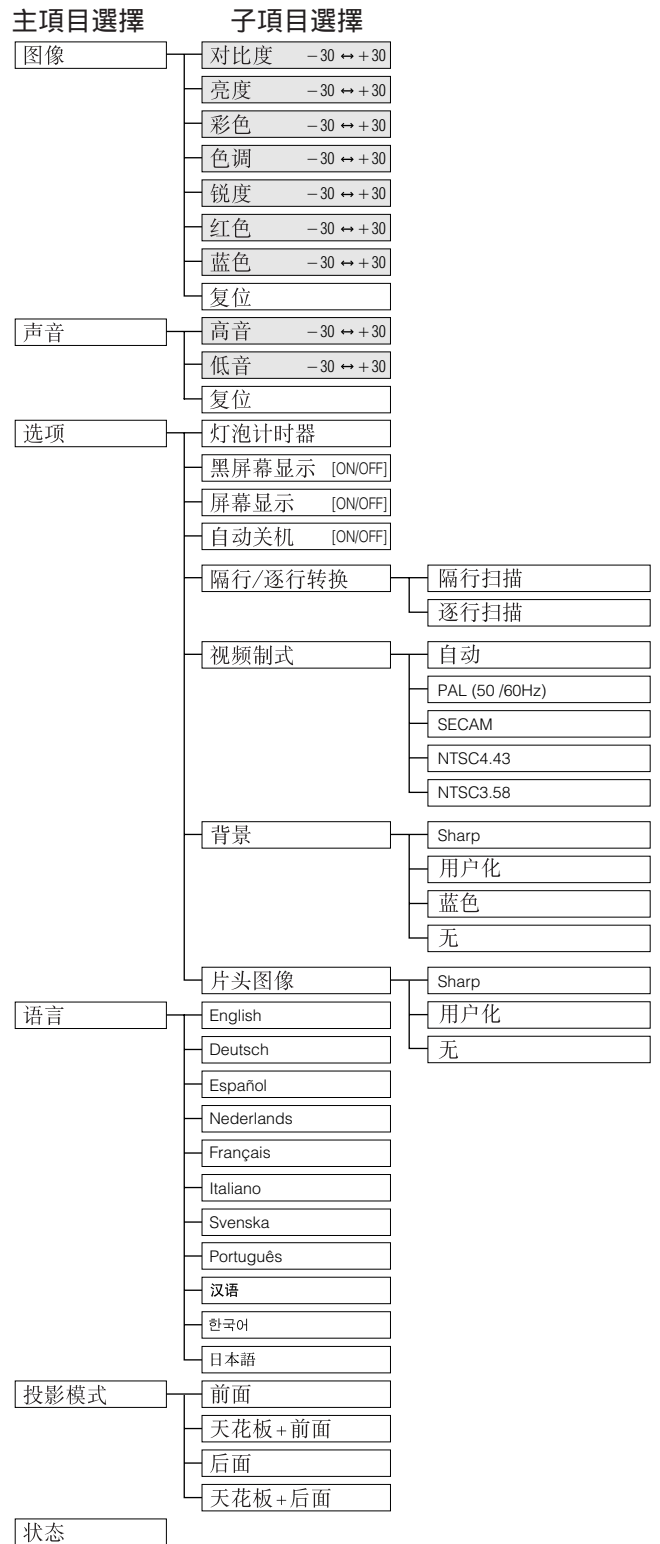
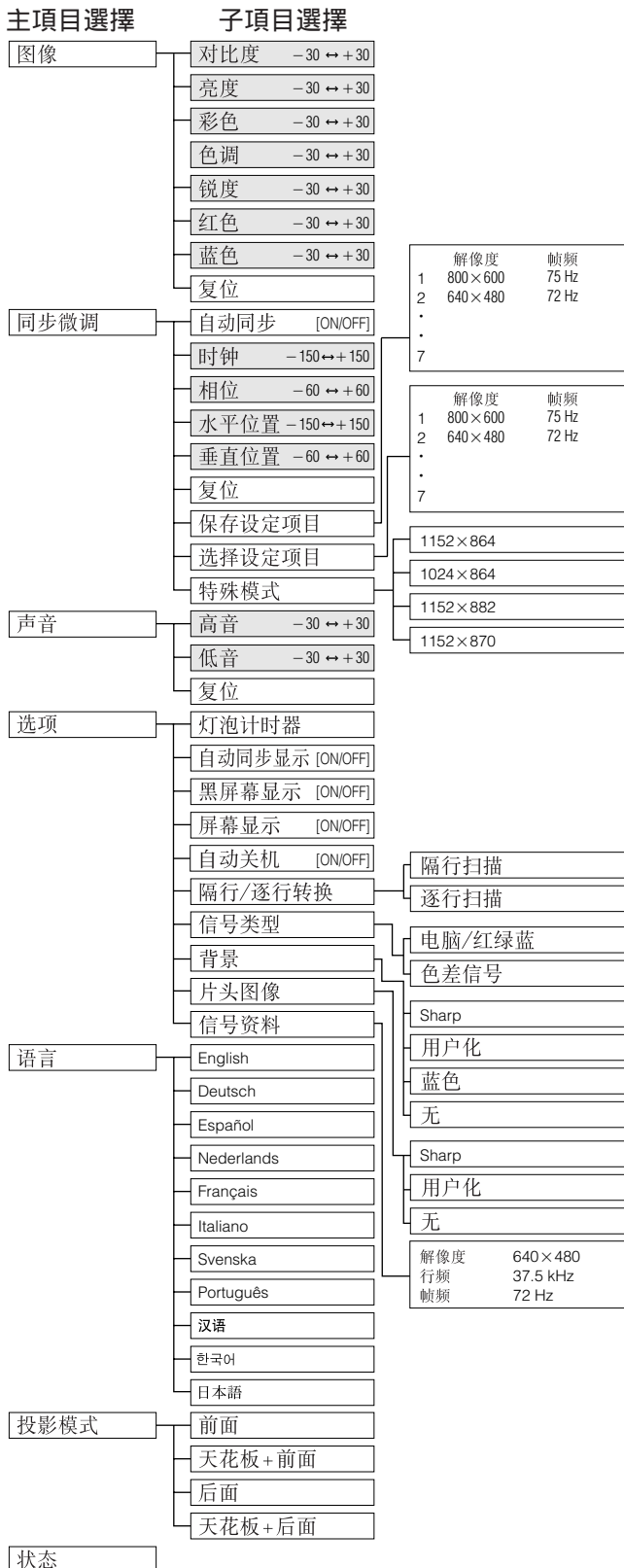

註

- 上圖所顯示的解像度、帧頻和行頻的數字，僅為舉例而已。
- 祇有在輸入模式1中選擇了“色差信號”時，才顯示“彩色”、“色调”、以及“锐度”。
- 在上面的樹狀圖中，祇有那些塗有背景色的項目才是可以調校的項目。
- 要調校子項目選擇下面的項目時，請在選擇了子項目選擇之後，按下▶。
- 輸入數字式信號時，信號類型設定為“电脑/红绿蓝”。
- 不能調校用灰色顯示之項目。





用紅外端口 (IrCOM) 作無線操控式講演

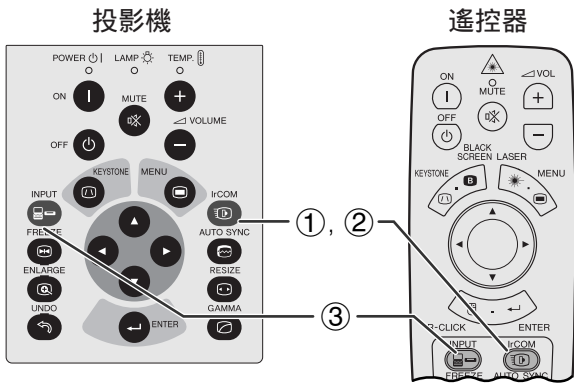

紅外端口 (IrCOM) 功能用紅外 (無線) 通訊的方式，
 可以將靜態圖像從電腦或數碼相機傳送到投影機。

SHARP高級講演軟體

- 本功能需要用隨機附送的SHARP高級講演軟體 (SAPS)。
- 將隨機附送之CD-ROM光碟中的SAPS安裝到電腦上。
- 安裝與操作指令請參閱該軟體的使用說明書。
- 在左圖所示的範圍內安放投影機和紅外發送裝置。

註

- 為避免影像傳送中的錯誤或畸變，在設置投影機和發送裝置時請注意下述要點。
 - 投影機和發送裝置上的IrCOM感知器應避免陽光直射或周圍的強光照射。
 - 發送裝置有充足的電池電量。
 - 投影機和發送裝置安置在指定的運作範圍內。
 - 投影機和發送裝置上的 IrCOM 感知器應正確對齊。
- 投影機與發送裝置間的距離可能會必須小於10厘米，這取決於發送裝置。
- 在使用數碼靜態相機時，將其設置為影像發送模式。
- 將投影機和發送裝置以相同高度和角度並排放置在相距10厘米~1米無阻隔的一條直線上。

(將遙控器上的**MOUSE/ADJ.** (滑鼠/調校) 開關撥到**ADJ.** (調校) 的位置。)

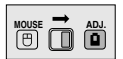

① 按下**IrCOM** (紅外端口)，進入IrCOM模式。

② 然後，屏幕顯示的變化狀況如左圖所示。

註

- 如果屏幕上的顯示沒有按左圖所示改變，那麼投影機可能不在 IrCOM 發送裝置的接收範圍內。

③ 按下**INPUT** (輸入)，退出IrCOM模式。

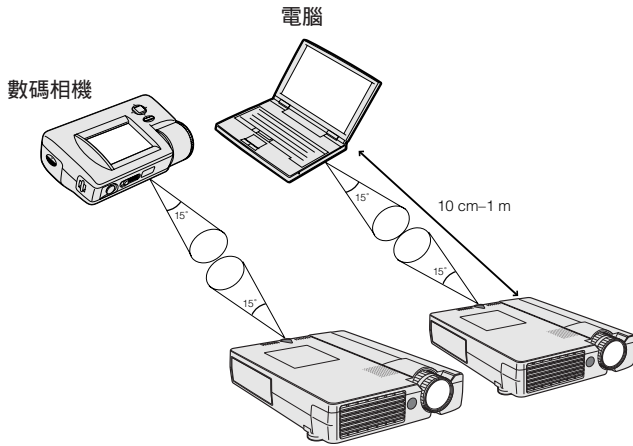

屏幕顯示

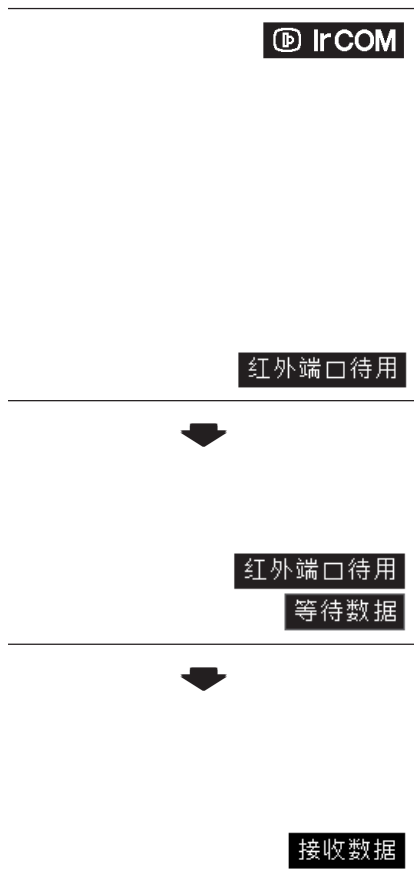



選擇屏幕顯示的語種

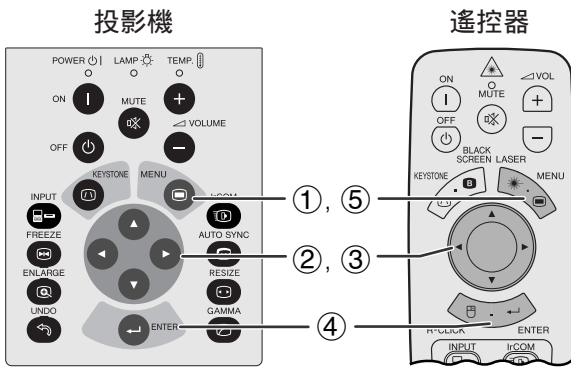

(GUI) 在屏幕上顯示

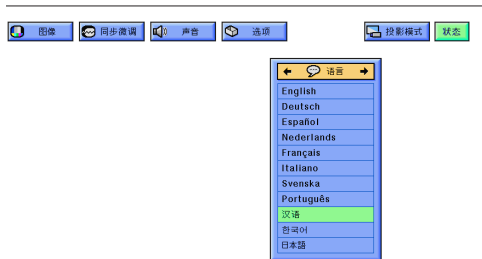

對於屏幕顯示，預先設置的語言是英文。屏幕顯示語言可以改設為英文、德文、西班牙文、荷蘭文、法文、意大利文、瑞典文、葡萄牙文、中文、韓國文、或日文。

(將遙控器上的**MOUSE/ADJ.**(滑鼠/調校)開關撥到**ADJ.**(調校)的位置。)



- ① 按下**MENU**(項目選擇)。
- ② 按下◀/▶，選擇“语言”。
- ③ 按下▲/▼，選擇想要的語種。
- ④ 按下**ENTER**(開始)以保存設定。此時，屏幕顯示就按照選定的語種顯示。
- ⑤ 按下**MENU**(項目選擇)，退出圖形使用者界面(GUI)。



選擇視頻輸入制式的模式 (僅適用於視頻模式)

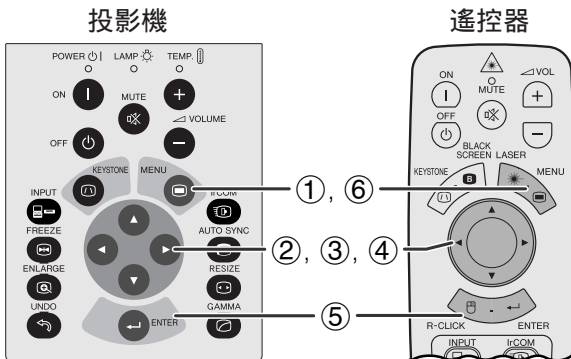

(GUI) 在屏幕上顯示

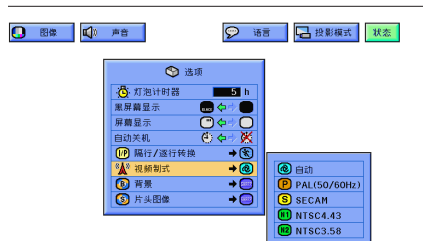

視頻輸入制式的模式被預設為“自动”。但是，如果選定的制式與相連接的影音設備不相容，它也可改變為其它特定制式的模式。

(將遙控器上的**MOUSE/ADJ.**(滑鼠/調校)開關撥到**ADJ.**(調校)的位置。)

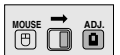

- ① 按下**MENU**(項目選擇)。
- ② 按下◀/▶，選擇“选项”。
- ③ 按下▲/▼，選擇“视频制式”，然後按下▶。
- ④ 按下▲/▼，選擇想要的視頻制式的模式。
- ⑤ 按下**ENTER**(開始)以保存設定。
- ⑥ 按下**MENU**(項目選擇)，退出圖形使用者界面(GUI)。

註

- 當制式的模式設定為“自动”時，您可能因信號不符而收不到清晰的畫面。如果發生這種情況，請轉換到您正放映的視頻制式。





影像調校

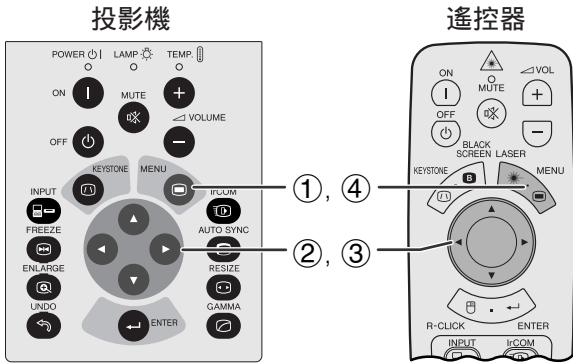

投影機的影像可用如下所示的影像設定調校到您所喜愛的狀態。

調校項目說明

電腦模式下的選擇項目	◀ 按鈕	▶ 按鈕
對比度	減弱對比度	加強對比度
亮度	減少亮度	增加亮度
彩色	減少彩色濃度	增加彩色濃度
色調	膚色偏紫	膚色偏綠
銳度	減少銳度	增加銳度
紅色	減弱紅色	加強紅色
藍色	減弱藍色	加強藍色
復位	所有影像調校項目全部還原到出廠時預先設定的狀態。	

(GUI) 在屏幕上顯示
(在“輸入”模式下的“電腦/紅綠藍”輸入)

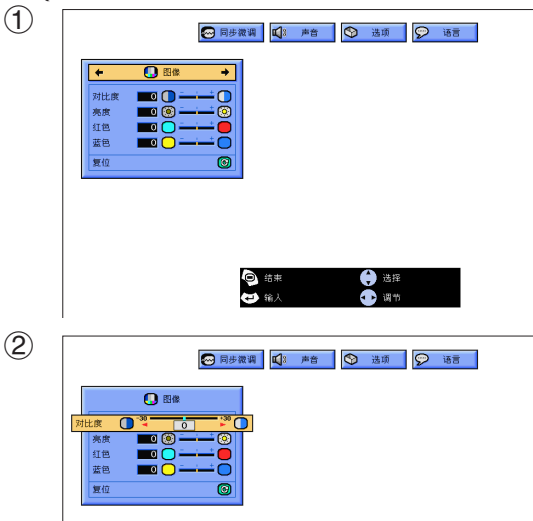

註

- 在輸入 1 模式下的“電腦/紅綠藍”輸入狀態時，不顯示“彩色”、“色調”和“銳度”。

(將遙控器上的 **MOUSE/ADJ.** (滑鼠/調校) 開關撥到 **ADJ.** (調校) 的位置。)

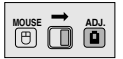

- 按下 **MENU** (項目選擇)，屏幕上就會顯示出項目選擇條及“圖像”項目選擇。圖形使用者界面 (GUI) 使用指南也會同時顯示出來。
- 按下 **▲/▼**，選擇一個特定的調校項目。
- 按下 **◀/▶**，將所選調校項目的“0”記號移動到所需的設定上。
- 按下 **MENU** (項目選擇)，退出圖形使用者界面 (GUI)。

註

- 在“圖像”畫面中選擇“復位”項，然後按下 **ENTER** (開始) 按鈕，即可將所有的調校項目全部還原。
- 調校結果可分別記憶於“輸入 1”、“輸入 2”、“視頻”模式下。
- 在“輸入 1”模式下的“色差信號”輸入狀態時，祇有當接駁到 DVD 影碟機時，“銳度”才可以調校。
- 在數字式輸入狀態下，調校“圖像”項目選擇表上的項目時，調校所引起的變化既影響到正在觀看之影像，也影響到圖形使用者界面 (GUI) 項目選擇表畫面。



聲音調校

投影機

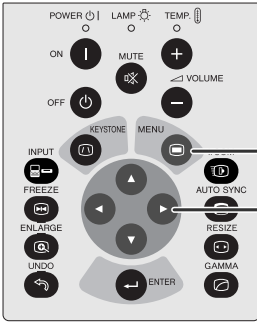

遙控器

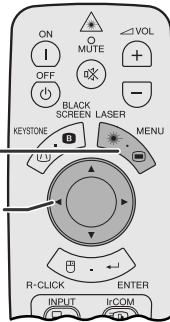

(GUI) 在屏幕上顯示

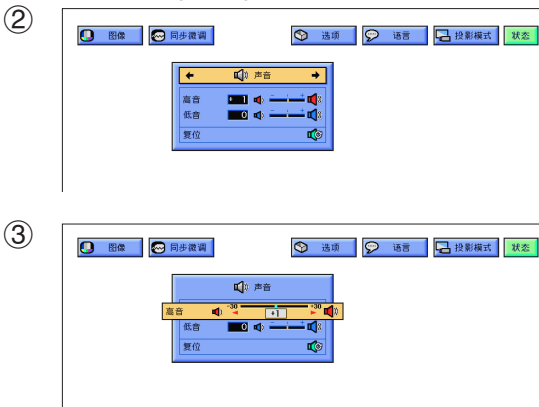

本投影機的聲音在出廠之前被設定為標準狀態，但可調校如下所示的聲音設定，將聲音調校到您所喜愛的狀態。

調校項目說明

選擇項目	◀ 按鈕	▶ 按鈕
高音	減弱高音	增強高音
低音	減弱低音	增強低音
復位	所有聲音調校項目全部還原到出廠時預先設置的狀態。	

(將遙控器上的**MOUSE/ADJ.** (滑鼠/調校) 開關撥到**ADJ.** (調校) 的位置。)

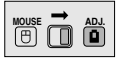

- ① 按下**MENU** (項目選擇)，屏幕上就會顯示出項目選擇條及“圖像”項目選擇。圖形使用者界面 (GUI) 使用說明書也會同時顯示出來。
- ② 按下◀▶，選擇“聲音”項。
- ③ 按下▲/▼，選擇需要調校的項目。
- ④ 按下◀/▶，將所選調校項目的“●”記號移動到需要的設定上。
- ⑤ 按下**MENU** (項目選擇)，退出圖形使用者界面 (GUI)。

註

- 在“聲音”畫面中選擇“復位”項，然後按下**ENTER** (開始) 按鈕，即可將所有的調校項目全部還原。





電腦影像調校

投影機

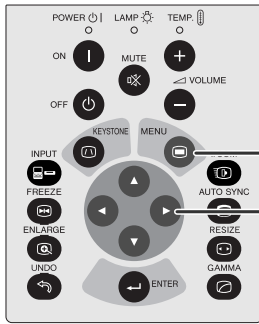

遙控器

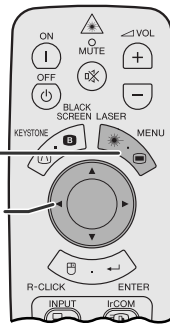

在顯示具有非常細微之細節的電腦影像（網格圖案、垂直條紋等）時，可能會出現一些干擾，使畫面之某些部份出現閃爍、垂直條紋或對比度不規則變化等現象。如果有這類情況出現，可透過調節“時鐘”、“相位”、“水平位置”和“垂直位置”進行調校，以獲得最佳的影像。

調校項目說明

選擇項目	說明
時鐘	調校垂直雜波。
相位	調校水平雜波(類似錄影機(VCR)中的磁軌跟蹤)。
水平位置	將屏幕上偏左或偏右的影像移至中央。
垂直位置	將屏幕上偏上或偏下的影像移至中央。

註

- 按下 **AUTO SYNC** (自動同步) (🔄)，就可以容易地調校電腦影像。有關詳情，請參閱下頁內容。

(GUI) 在屏幕上顯示

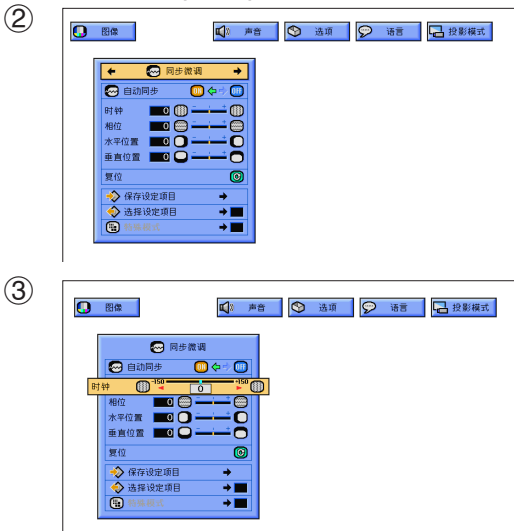

(用 **INPUT** (輸入) 選擇所需的電腦輸入模式。)

(將遙控器上的 **MOUSE/ADJ.** (滑鼠/調校) 開關撥到 **ADJ.** (調校) 的位置。)

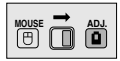

- ① 按下 **MENU** (項目選擇)，屏幕上就會顯示出項目選擇條及“圖像”項目選擇。圖形使用者界面 (GUI) 使用指南也會同時顯示出來。
- ② 按下 ◀▶，選擇“同步微调”。
- ③ 按下 ▲/▼，選擇一個特定的調校項目。
- ④ 按下 ◀▶，將所選調校項目的“0”記號移動到所需的設定上。
- ⑤ 按下 **MENU** (項目選擇)，退出圖形使用者界面 (GUI)。

註

- 選擇“同步微调”項目選擇上的“复位”，再按下 **ENTER** (開始)，即可將所有調校項目還原。
- 在輸入數字式信號時，投影機會自動選擇各種項目設定，以獲得可能得到的最佳影像。您不需要對任何項目之設定進行調校。

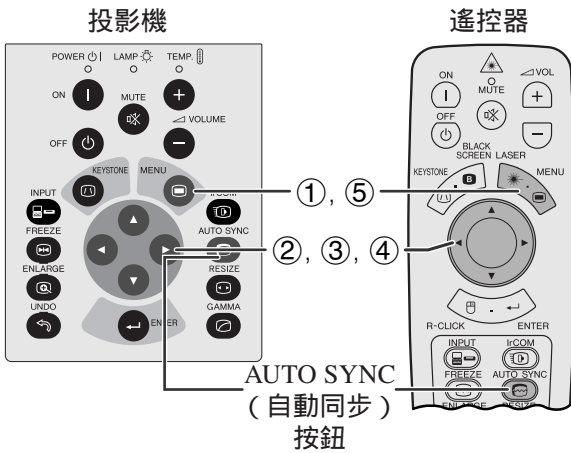

(GUI) 在屏幕上顯示

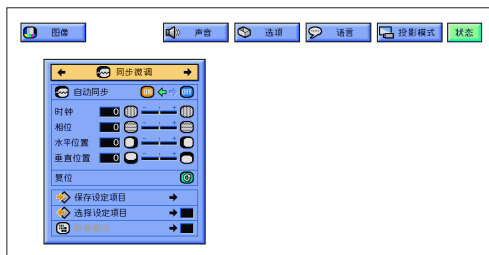

屏幕顯示

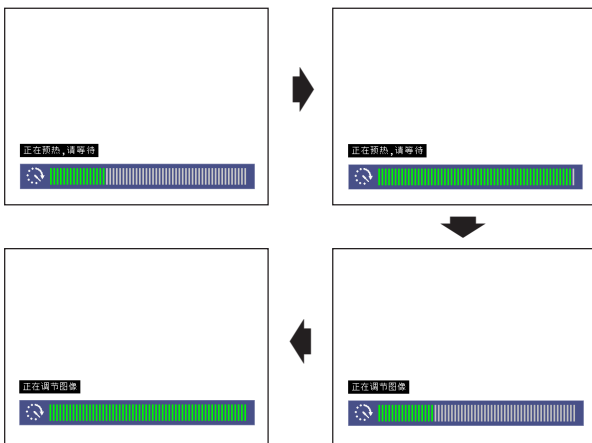

(GUI) 在屏幕上顯示



自動同步調校

- 用於自動調校電腦影像。
- 可按下**AUTO SYNC** (自動同步) 來人工調校自動同步, 或將投影機上的圖形使用者界面 (GUI) 項目選擇畫面上的“自动同步”設置為“ON” (開) 來自動地調校自動同步。

當“自动同步”選項置於“ON” (開) 狀態：

- 接駁到電腦的投影機每次開啟電源時, 或改變輸入選擇時, 即自動進行**同步**調校。
- 當投影機的設定改變時, 先前的自動同步調校設定將隨之清除。

(將遙控器上的**MOUSE/ADJ.** (滑鼠/調校) 開關撥到**ADJ.** (調校) 的位置。)

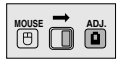

- ① 按下**MENU** (項目選擇)。
- ② 按下◀/▶, 選擇“同步微調”項目。
- ③ 按下▲/▼, 選擇“自动同步”。
- ④ 按下◀/▶, 選擇“ON” (開)。
- ⑤ 按下**MENU** (項目選擇), 退出圖形使用者界面 (GUI)。

註

- 按下**AUTO SYNC** (自動同步) 可以進行自動調校。
- 當採用自動同步調校功能而未能獲得最佳影像時, 請使用人工調校。(參閱上頁所述內容。)
- 在輸入數字式信號時, 投影機會自動選擇各種項目設定, 以獲得可能得到的最佳影像。您不需要對任何項目之設定進行調校。

自動同步調校過程中屏幕顯示的變化如左圖所示。

註

- 自動同步調校的完成需要一些時間, 時間長短取決於與投影機相連的電腦中的影像。

自動同步顯示功能

在自動同步調校狀態下, 通常不能添加影像。但可在自動同步調校狀態下添加背景影像。

(將遙控器上的**MOUSE/ADJ.** (滑鼠/調校) 開關撥到**ADJ.** (調校) 的位置。)



- ① 按下**MENU** (項目選擇)。
- ② 按下◀/▶, 選擇“選項”。
- ③ 按下▲/▼, 選擇“自动同步顯示”。
- ④ 按下◀/▶, 選擇“□”就可添加一個背景影像, 或選擇“☹”去掉自動同步調校中已有的背景影像。
- ⑤ 按下**MENU** (項目選擇), 退出圖形使用者界面 (GUI)。



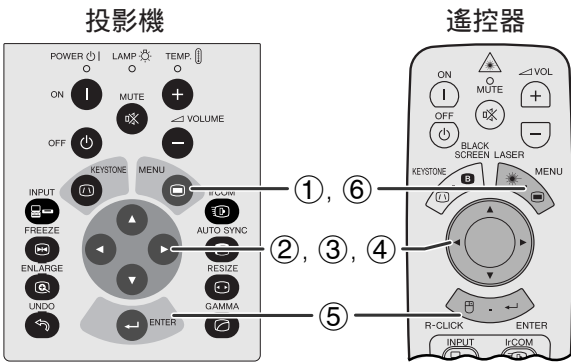

(GUI) 在屏幕上顯示

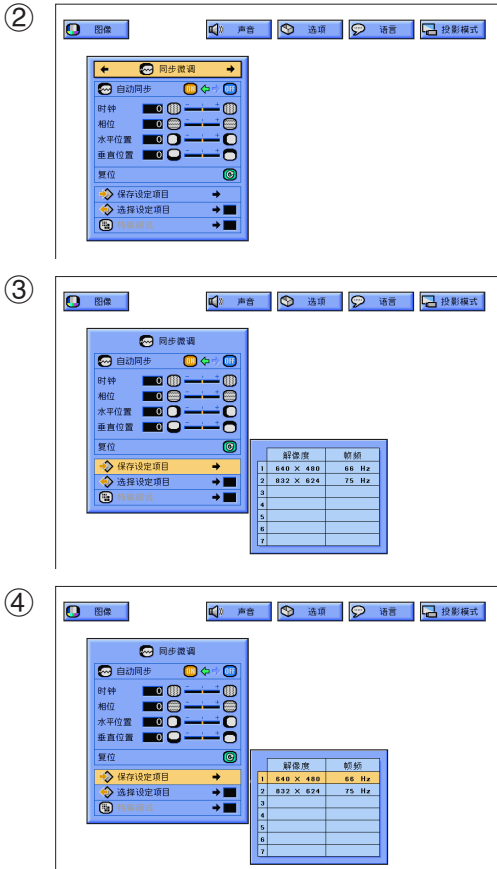

保存和選擇調校設定項目

本投影機可根據不同電腦而記憶多達七種調校設定。當設定的項目被記憶以後，每次接駁電腦與投影機時都可輕鬆選定。

保存調校設定項目

(將遙控器上的**MOUSE/ADJ.** (滑鼠/調校) 開關撥到**ADJ.** (調校) 的位置。)



- ① 按下**MENU** (項目選擇)。
- ② 按下◀▶，選擇“同步微调”。
- ③ 按下▲/▼，選擇“保存设定项目”，然後按下▶。
- ④ 按下▲/▼，選擇想要的設定項目的記憶位置。
- ⑤ 按下**ENTER** (開始)，保存設定。
- ⑥ 按下**MENU** (項目選擇)，退出圖形使用者界面 (GUI)。

選擇已保存的設定項目

(將遙控器上的**MOUSE/ADJ.** (滑鼠/調校) 開關撥到**ADJ.** (調校) 的位置。)

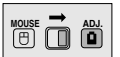

- ① 按下**MENU** (項目選擇)。
- ② 按下◀▶，選擇“同步微调”。
- ③ 按下▲/▼，選擇“保存设定项目”，然後按下▶。
- ④ 按下▲/▼，選擇想要的記憶中的設定項目。
- ⑤ 按下**ENTER** (開始)，選擇設定。
- ⑥ 按下**MENU** (項目選擇)，退出圖形使用者界面 (GUI)。

註

- 如果未設定記憶位置，那麼就不會顯示解像度和頻率。
- 當用“选择设定项目”選擇已記憶的調校設定項目時，電腦系統也應與所記憶的設定相匹配。
- 在輸入數字式信號時不能使用本功能。

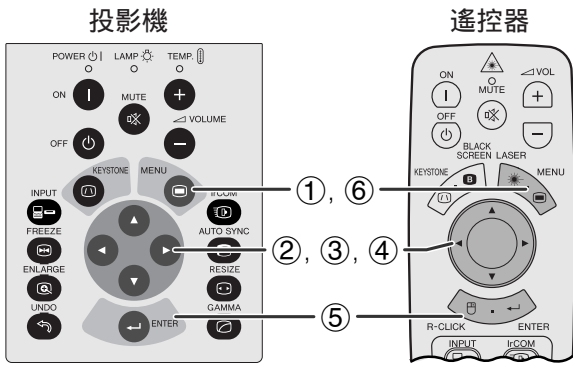

(GUI) 在屏幕上顯示

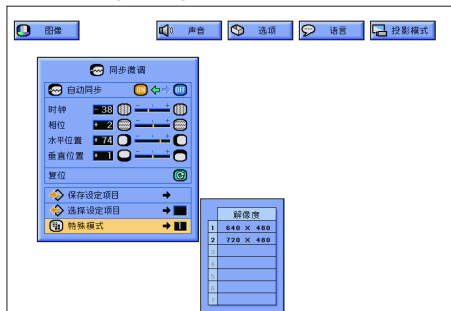

特殊模式調校

通常情況下，輸入信號的類型被自動檢測出來，並由此自動地選擇正確的解像度模式。但是，對於某些信號，有可能需要改變“同步微調”項目選擇畫面上的“特殊模式”，來配合電腦的顯示模式。

(將遙控器上的**MOUSE/ADJ.**(滑鼠/調校)開關撥到**ADJ.**(調校)的位置。)

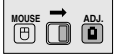

- ① 按下**MENU**(項目選擇)。
- ② 按下◀▶，選擇“同步微調”。
- ③ 按下▲/▼，選擇“特殊模式”，然後按下▶。
- ④ 按下▲/▼，選擇最佳的解像度模式。
- ⑤ 按下**ENTER**(開始)，保存設定。
- ⑥ 按下**MENU**(項目選擇)，退出圖形使用者界面(GUI)。

註

- 避免顯示隔行重複的電腦圖案(水平條紋)。(影像可能會閃動，難以看清。)
- 輸入數碼電視(DTV)480P信號時，請在上述第④步中選擇“480P”。



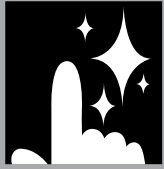

有用的功能

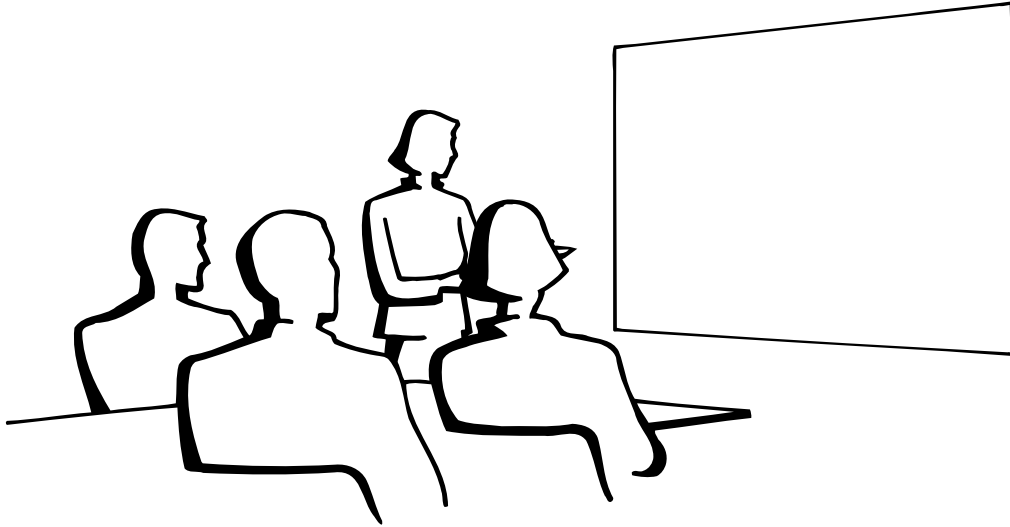

靜止功能

投影機

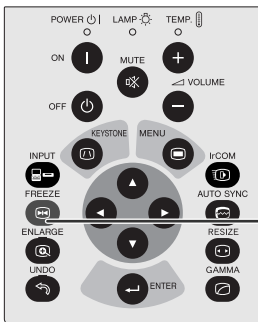

遙控器

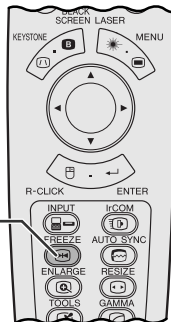

屏幕顯示



本功能可使動態影像即時靜止。這對您需要將電腦或視頻影像作靜止顯示時十分有用，它可使您有更多的時間給觀眾講解。
當您要對需要顯示的後續電腦影像進行講解時，也可使用本功能從電腦顯示一幅靜止影像。

- ① 按下**FREEZE**（靜止），使影像靜止。
- ② 再次按下**FREEZE**（靜止），恢復動態影像。



數碼影像放大

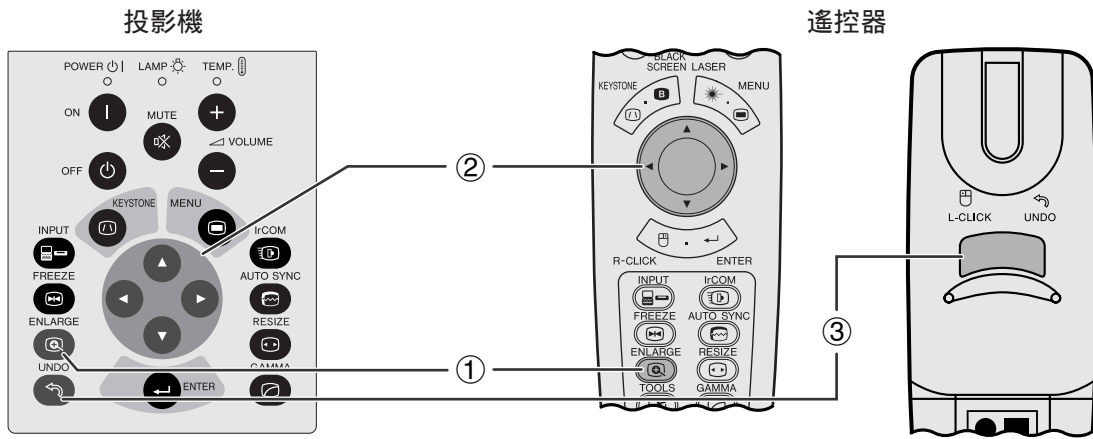

屏幕顯示

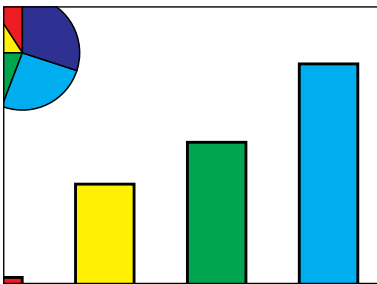
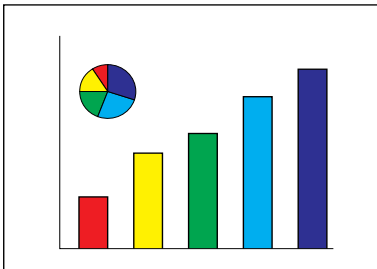

本功能可將影像的指定部份放大。在需要顯示影像的局部細節時，本功能十分有用。

(將遙控器上的**MOUSE/ADJ.**(滑鼠/調校)開關撥到**ADJ.**(調校)的位置。)



- ① 按下**ENLARGE**(放大)。每次按**ENLARGE**(放大)影像都會被放大。
- ② 當影像放大以後，可以用▲/▼/◀/▶ 平移和瀏覽影像。

註

- 每次按 **ENLARGE** (放大)，影像便按下述方式轉換放大倍數。

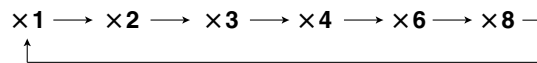

- 在數碼影像放大時，如果輸入信號有改變，那麼影像將恢復到×1的狀態。輸入信號的改變發生在：
 - (a) 按下**INPUT**(輸入)時，
 - (b) 輸入信號中斷時，或者
 - (c) 輸入信號的解像度或刷新速率改變時。

- ③ 如果要返回到×1狀態，請按下**UNDO**(撤消)。





伽馬校正

投影機

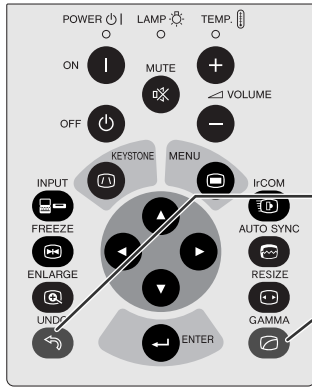

遙控器

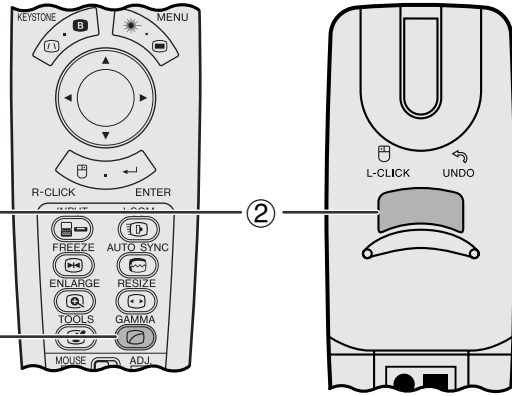

屏幕顯示

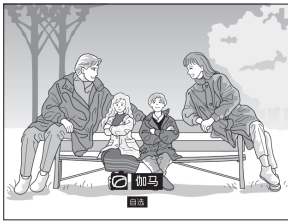
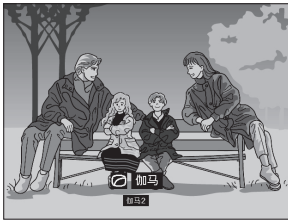
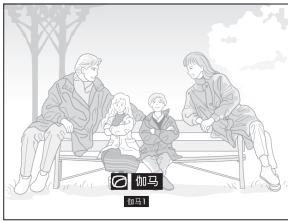
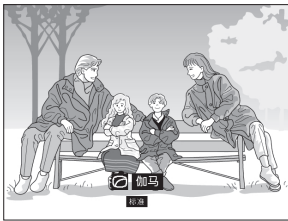

标准

伽马 1

伽马 2

自选

- 伽馬校正是一項增強影像品質的功能。該功能增強影像中較暗的部份，但是不改變較亮部份的亮度，從而使影像看起來有更豐富的層次。
- 有 4 種伽馬設定可供選用，以適應所顯示之不同影像與不同的房間亮度。
- 觀賞頻繁出現如電影或音樂會等較暗場面之影像、或在明亮的房間裏觀賞影像時，本功能可使較暗的場景變得更易於觀看、並使影像有更加豐富的深度層次感覺。

伽馬模式

所選擇的模式	伽馬模式
標準	無伽馬校正的標準影像。
伽馬1	使影像之較暗部份變得更加明亮，從而加強講演效果。
伽馬2	使影像之較暗部份有更豐富的深度層次，增強令人激動的劇院感受。
自選	可用SHARP高級講演軟體調校伽馬值。

(將遙控器上的**MOUSE/ADJ.** (滑鼠/調校) 開關撥到**ADJ.** (調校) 的位置。)

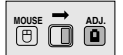

- ① 按下**GAMMA** (伽馬)。每按下一次**GAMMA** (伽馬)，伽馬特性就如左圖所示改變一次。
- ② 如果要恢復到標準影像，請在“伽馬”顯示在屏幕上時，按下**UNDO** (撤消)。





選擇影像顯示模式

用本功能可以修正或由用戶自己設置影像顯示模式，使輸入的影像更加滿意。根據輸入信號，可以選擇正常、寬屏幕、原樣顯示、原樣顯示（寬屏幕）、或滿屏等影像。

註

- 每按下一次 **RESIZE**（改變尺寸），影像模式就依照如下所示改變一次。
- 祇有在輸入長寬比不是 4:3 的 SXGA 信號時，才會顯示“滿屏”。
- 原樣顯示模式以影像原來所具有的解像度來顯示影像，不將其擴展而使影像達到液晶顯示器的解像度。
- 如果要恢復到正常模式，請在“改變尺寸”顯示在屏幕上時，按下 **UNDO**（撤消）。

投影機

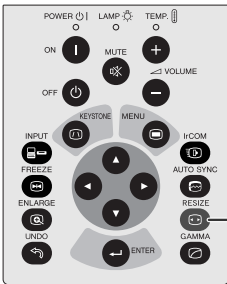

遙控器

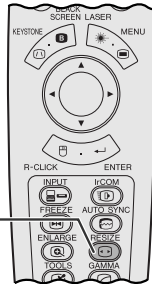

RESIZE
（改變尺寸）
按鈕

例

	數碼電視 (DTV)		電腦	視頻
模式	4:3	16:9	SXGA	PAL
輸入信號	480 P	720 P		
正常	1024 × 768	1024 × 576	960 × 768	1024 × 768
寬屏幕	1024 × 576	—	1024 × 768	1024 × 576
原樣顯示	640 × 480	1280 × 720	1280 × 1024	720 × 540
原樣顯示 (寬屏幕)	853 × 480	—	—	—

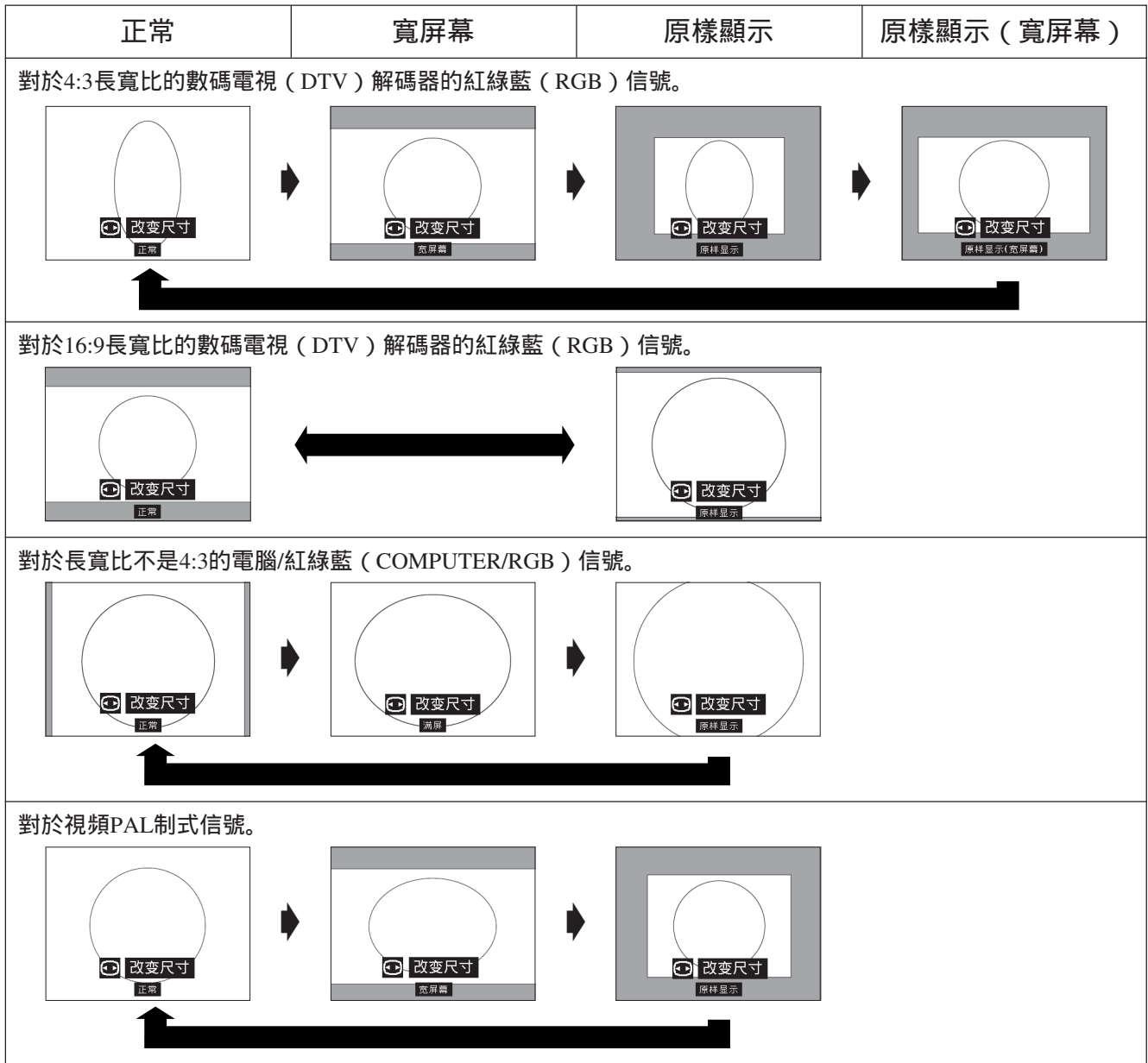



黑屏幕功能

投影機

遙控器

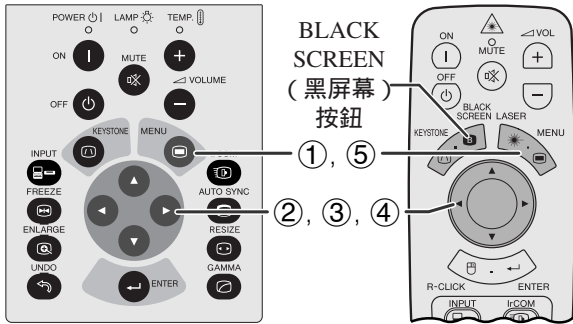

該功能可使投射的影像變為全黑。

使用黑屏幕功能

按下 **BLACK SCREEN** (黑屏幕), 即顯示出“黑屏幕”。再按一次 **BLACK SCREEN** (黑屏幕), 即返回到原來的投射畫面。

註

- 如果要用遙控器操控該功能, 在按下 **BLACK SCREEN** (黑屏幕) 之前, 請將 **MOUSE/ADJ.** (滑鼠/調校) 開關撥到 **MOUSE** (滑鼠) 的位置。



投射的影像

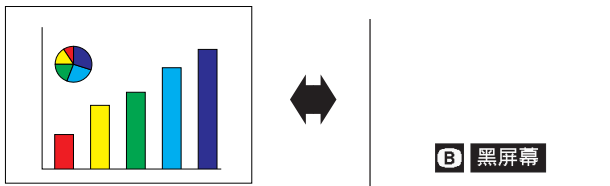

關閉屏幕顯示

顯示黑屏幕時所顯示出來的 (“黑屏幕”) 字樣是可以關閉的。當圖形使用者界面 (GUI) 項目選擇畫面上的 “黑屏幕顯示” 設定為 “●” 時, 在本功能起作用時將不顯示 “黑屏幕” 這幾個字。

(將遙控器上的 **MOUSE/ADJ.** (滑鼠/調校) 開關撥到 **ADJ.** (調校) 的位置。)



(GUI) 在屏幕上顯示



- 1 按下 **MENU** (項目選擇)。
- 2 按下 ◀▶, 選擇 “选项”。
- 3 按下 ▲/▼, 選擇 “黑屏幕顯示”。
- 4 按下 ◀▶, 選擇 “●” 或 “●” 屏幕顯示。
- 5 按下 **MENU** (項目選擇), 退出圖形使用者界面 (GUI)。



屏幕顯示最優先功能

投影機

遙控器

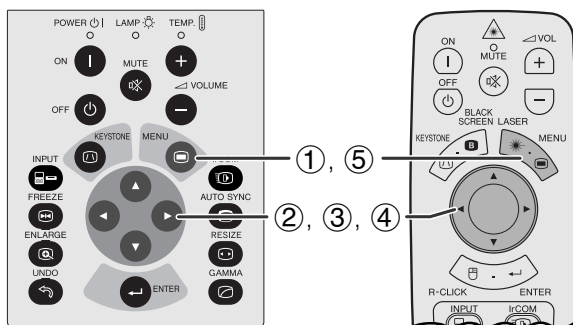

本功能可以關閉在使用輸入選擇和 IrCOM (紅外端口) 功能時屏幕上所顯示出來的訊息。在圖形使用者界面 (GUI) 項目選擇畫面上, “屏幕顯示” 一旦被設定為 “○”, 則按下 **INPUT** (輸入) 和 **IrCOM** (紅外端口) 時就不會有屏幕訊息顯示出來。

(將遙控器上的 **MOUSE/ADJ.** (滑鼠/調校) 開關撥到 **ADJ.** (調校) 的位置。)

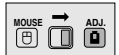

(GUI) 在屏幕上顯示



- 1 按下 **MENU** (項目選擇)。
- 2 按下 ◀▶, 選擇 “选项”。
- 3 按下 ▲/▼, 選擇 “屏幕顯示”。
- 4 按下 ◀▶, 選擇 “○” 或 “○” 屏幕顯示。
- 5 按下 **MENU** (項目選擇), 退出圖形使用者界面 (GUI)。



自動電源關閉功能

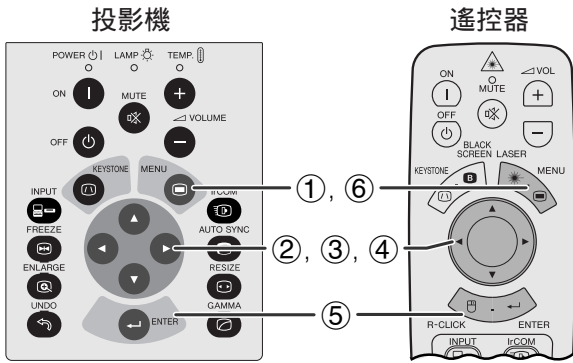

(GUI) 在屏幕上顯示

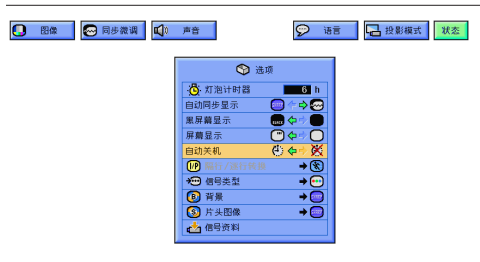

屏幕顯示



如果連續15分鐘以上沒有收到輸入信號，投影機就會自動關閉。

(將遙控器上的**MOUSE/ADJ.**(滑鼠/調校)開關撥到**ADJ.**(調校)的位置。)



- ① 按下**MENU**(項目選擇)。
- ② 按下◀▶，選擇“选项”。
- ③ 按下▲▼，選擇“自动关机”。
- ④ 按下◀▶，選擇“⏸”或“⏹”。
- ⑤ 按下**ENTER**(開始)，保存設定。
- ⑥ 按下**MENU**(項目選擇)，退出圖形使用者界面(GUI)。

註

- 在電源自動關閉之前5分鐘，如左圖所示的屏幕消息將顯示出來。





隔行/逐行轉換

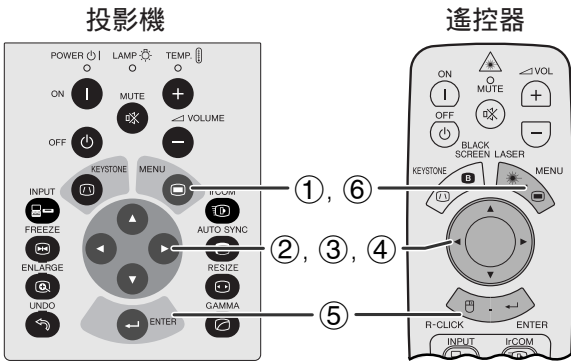

(GUI) 在屏幕上顯示

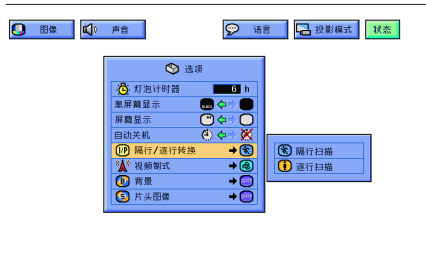

對於視頻信號，用本功能可以選擇隔行掃描顯示或逐行掃描顯示。逐行掃描顯示模式使投射之影像更加穩定、平滑。

(將遙控器上的MOUSE/ADJ. (滑鼠/調校) 開關撥到ADJ. (調校) 的位置。)



- ① 按下MENU (項目選擇)。
- ② 按下◀▶，選擇“选项”。
- ③ 按下▲/▼，選擇“隔行/逐行轉換”，然後按下▶。
- ④ 按下▲/▼，選擇“隔行掃描”或“逐行掃描”。
- ⑤ 按下ENTER (開始)，保存設定。
- ⑥ 按下MENU (項目選擇)，退出圖形使用者界面 (GUI)。

隔行掃描模式

隔行掃描模式用分別在兩個掃描場中的掃描線來合成一幅圖像。在投射活動影像時使用該模式。

逐行掃描模式

逐行掃描模式利用所有可能得到的掃描線來合成一幅圖像，因此可以消除由於隔行掃描的影像源所引起的閃爍和條紋，將影像投射成為靜止圖像。



檢查燈泡的使用時間

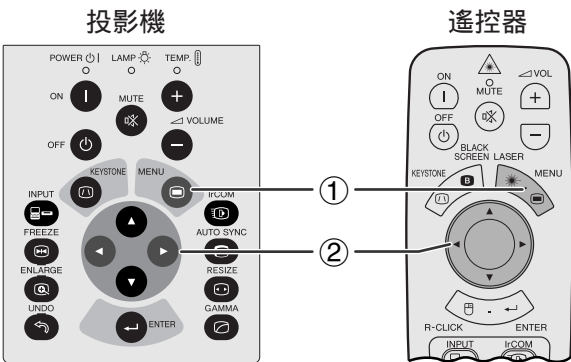

(GUI) 在屏幕上顯示



用本功能可以檢查燈泡的累計使用時間。

(將遙控器上的MOUSE/ADJ. (滑鼠/調校) 開關撥到ADJ. (調校) 的位置。)

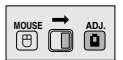

- ① 按下MENU (項目選擇)。
- ② 按下◀▶，選擇“选项”，顯示燈泡使用時間。

註

- 在燈泡使用時間到達約 1,400 小時的時候，建議更換燈泡。此時，請將投影機送到就近的 SHARP 公司授權之液晶投影機經銷商或維修中心更換燈泡。詳細內容請參閱 47 頁。



選擇信號類型

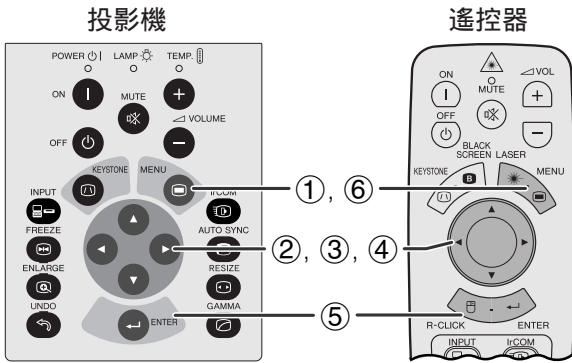

(GUI) 在屏幕上顯示

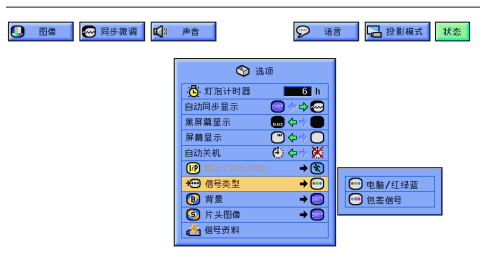

用本功能可以選擇輸入1 (INPUT 1) 端口的輸入信號類型 (“電腦/紅綠藍”或“色差信號”)。

(將遙控器上的**MOUSE/ADJ.** (滑鼠/調校) 開關撥到**ADJ.** (調校) 的位置。)



- ① 按下**MENU** (項目選擇)。
- ② 按下◀▶, 選擇“选项”。
- ③ 按下▲▼, 選擇“信号类型”, 然後按下▶。
- ④ 按下▲▼, 選擇“电脑/紅綠藍”或“色差信号”。
- ⑤ 按下**ENTER** (開始), 保存設定。
- ⑥ 按下**MENU** (項目選擇), 退出圖形使用者界面 (GUI)。



檢查輸入信號

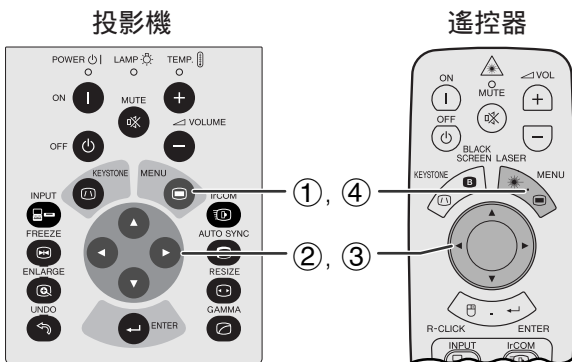

(GUI) 在屏幕上顯示

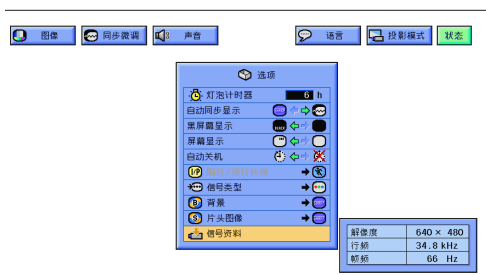

用本功能可以檢查當前輸入信號的訊息。

(將遙控器上的**MOUSE/ADJ.** (滑鼠/調校) 開關撥到**ADJ.** (調校) 的位置。)

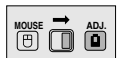

- ① 按下**MENU** (項目選擇)。
- ② 按下◀▶, 選擇“选项”。
- ③ 按下▲▼, 選擇“信号资料”, 來顯示當前的輸入信號。
- ④ 按下**MENU** (項目選擇), 退出圖形使用者界面 (GUI)。

註

- 在視頻模式下, 不顯示解像度和刷新速率的設定狀況。





設置背景圖像

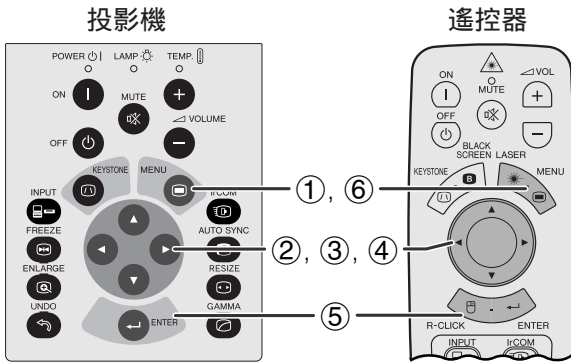

(GUI) 在屏幕上顯示



本功能可在沒有任何信號輸入投影機時選擇背景圖像顯示。

背景圖像說明

選擇項目	背景圖像
Sharp	SHARP 自帶圖像
用戶化	使用者自己設定的圖像(例如使用者公司的標記)
藍色	藍色屏幕
無	黑色屏幕

(將遙控器上的MOUSE/ADJ. (滑鼠/調校) 開關撥到ADJ. (調校) 的位置。)

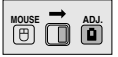

- ① 按下MENU (項目選擇)。
- ② 按下◀▶, 選擇“选项”。
- ③ 按下▲/▼, 選擇“背景”, 然後按下▶。
- ④ 按下▲/▼, 選擇您想要顯示的背景圖像。
- ⑤ 按下ENTER (開始), 保存設定。
- ⑥ 按下MENU (項目選擇), 退出圖形使用者界面 (GUI)。

註

- 選擇“用戶化”後, 投影機可顯示使用者自己設定的圖像(例如使用者公司的標記)作為背景圖像。使用者化圖像必須是 256 種顏色的 BMP 檔案, 並具有 1,024×768 或更小的影像尺寸。使用者化圖像的保存(或修改), 請參閱SHARP高級講演軟體使用說明書。



選擇片頭圖像

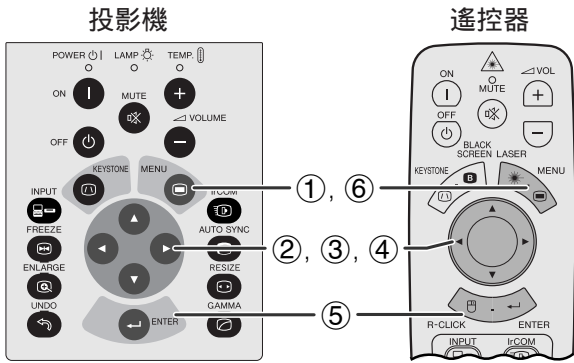

- 本功能可指定投影機啟動時所顯示的圖像。
- 投影機可透過IrCOM（紅外端口）或RS-232C連接電線讀取使用者化圖像（例如使用者公司的標記）。詳細說明請參閱本使用說明書的14頁和25頁，以及SHARP高級講演軟體使用說明書。

片頭圖像說明

選擇項目	片頭圖像
Sharp	SHARP 自帶圖像
用戶化	使用者自己設定的圖像(例如使用者公司的標記)
無	黑色屏幕

（將遙控器上的MOUSE/ADJ.（滑鼠/調校）開關撥到ADJ.（調校）的位置。）



（GUI）在屏幕上顯示

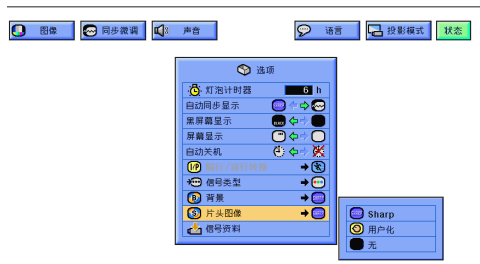

- ① 按下MENU（項目選擇）。
- ② 按下◀▶，選擇“选项”。
- ③ 按下▲/▼，選擇“片头图像”，然後按下▶。
- ④ 按下▲/▼，選擇您想要顯示的片頭圖像。
- ⑤ 按下ENTER（開始），保存設定。
- ⑥ 按下MENU（項目選擇），退出圖形使用者界面（GUI）。

註

- 選擇“用戶化”後，投影機可顯示使用者自己設定的圖像（例如使用者公司的標記）作為片頭圖像。使用者化圖像必須是256種顏色的BMP檔案，並具有1,024×768或更小的影像尺寸。使用者化圖像的保存(或修改)，請參閱SHARP高級講演軟體使用說明書。





左右/上下翻轉影像功能

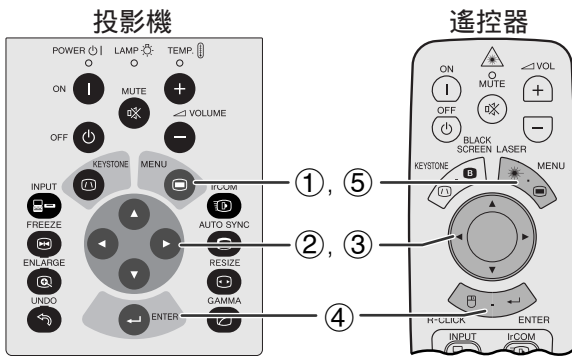

本投影機設有左右/上下翻轉影像功能，可根據不同的應用情況將投射的影像左右或上下翻轉。

投射影像說明

選擇項目	投射影像
前面	通常影像
天花板 + 前面	上下翻轉影像
後面	左右翻轉影像
天花板 + 後面	左右翻轉並上下翻轉影像

(將遙控器上的**MOUSE/ADJ.**(滑鼠/調校)開關撥到**ADJ.**(調校)的位置。)

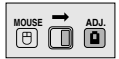

(GUI) 在屏幕上顯示

當選擇“前面”時

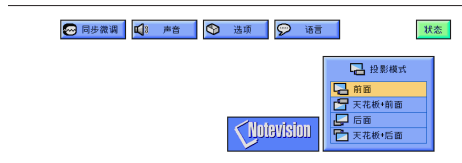

當選擇“天花板+前面”時

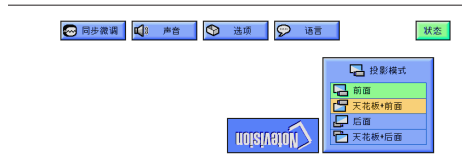

當選擇“後面”時

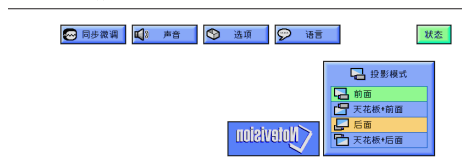

當選擇“天花板+後面”時

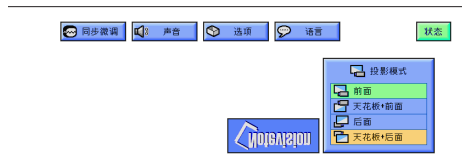

① 按下**MENU**(項目選擇)。

② 按下◀▶，選擇“投影模式”。

③ 按下▲/▼，選擇所需的投影模式。

④ 按下**ENTER**(開始)，保存設定。

⑤ 按下**MENU**(項目選擇)，退出圖形使用者界面(GUI)。

註

- 本功能用於投影機左右翻轉影像和天花板安裝設置。關於這些設置，請參閱 20 頁。



使用講演工具

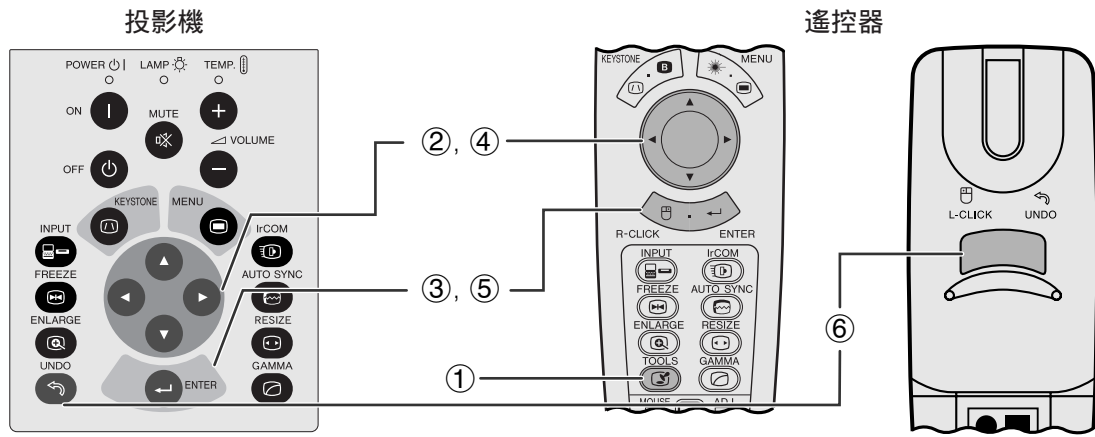

屏幕顯示



項目選擇窗口

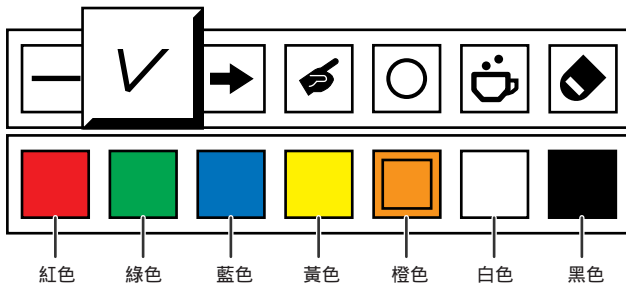

紅色 綠色 藍色 黃色 橙色 白色 黑色

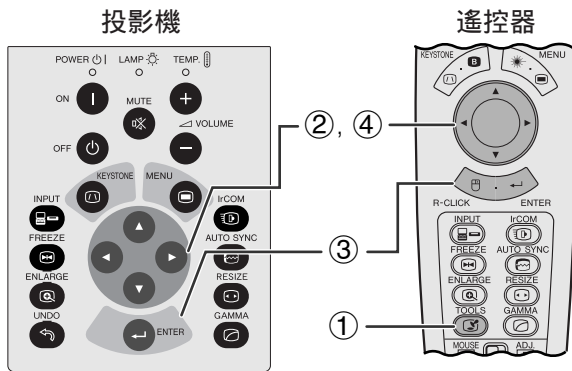

當選擇 SHARP 自帶影像時



本投影機裝備了講演工具。這將有助於您在講演中強調重點。

(將遙控器上的**MOUSE/ADJ.**(滑鼠/調校)開關撥到**ADJ.**(調校)的位置。)

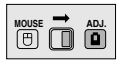

- ① 按下**TOOLS**(工具)，在屏幕上即顯示講演工具項目選擇窗口。
- ② 按下▲/▼/◀/▶，選擇所需的工具和顏色。
- ③ 按下**ENTER**(開始)，進行選擇。
- ④ 當工具在屏幕上顯示時，按下▲/▼/◀/▶使其在屏幕上移動。
- ⑤ 按下**ENTER**(開始)，標記出屏幕上的工具。
- ⑥ 使用**UNDO**(撤消)，可分別刪除屏幕上做上了標記的工具。

註

- 每一個工具在屏幕上可標記多次。
- 按下▲/▼/◀/▶，選擇“☒”，然後按下**ENTER**(開始)，即可清除屏幕上所有做上了標記的工具。

顯示中斷時間

(將遙控器上的**MOUSE/ADJ.**(滑鼠/調校)開關撥到**ADJ.**(調校)的位置。)



- ① 按下**TOOLS**(工具)，在屏幕上即顯示講演工具項目選擇窗口。
- ② 按下▲/▼/◀/▶，選擇項目選擇窗口上的“☒”。
- ③ 按下**ENTER**(開始)，啟動中斷定時的倒計時。
- ④ 按下▲增加或▼減少中斷定時的時間。

註

- 將中斷時間顯示在“選擇片頭圖像”時所選擇的背景圖像上(參閱42頁)。





狀態功能

投影機

遙控器

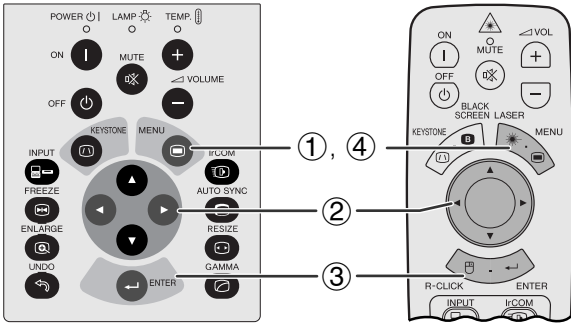

該功能可將所有的調校設定同時顯示在屏幕上。

(將遙控器上的**MOUSE/ADJ.** (滑鼠/調校) 開關撥到**ADJ.** (調校) 的位置。)

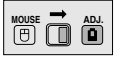

- ① 按下**MENU** (項目選擇)。
- ② 按下◀▶, 選擇“状态”。
- ③ 按下**ENTER** (開始), 顯示所有的調校設定。
- ④ 按下**MENU** (項目選擇), 退出圖形使用者界面 (GUI)。

(GUI) 在屏幕上顯示

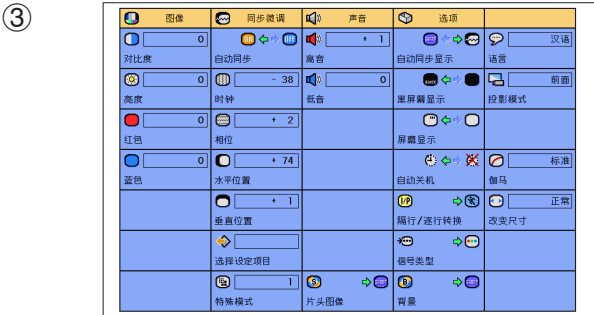
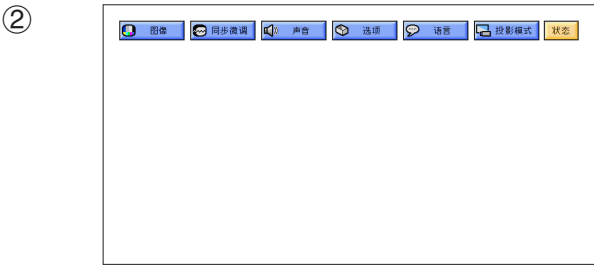



保養與故障排除

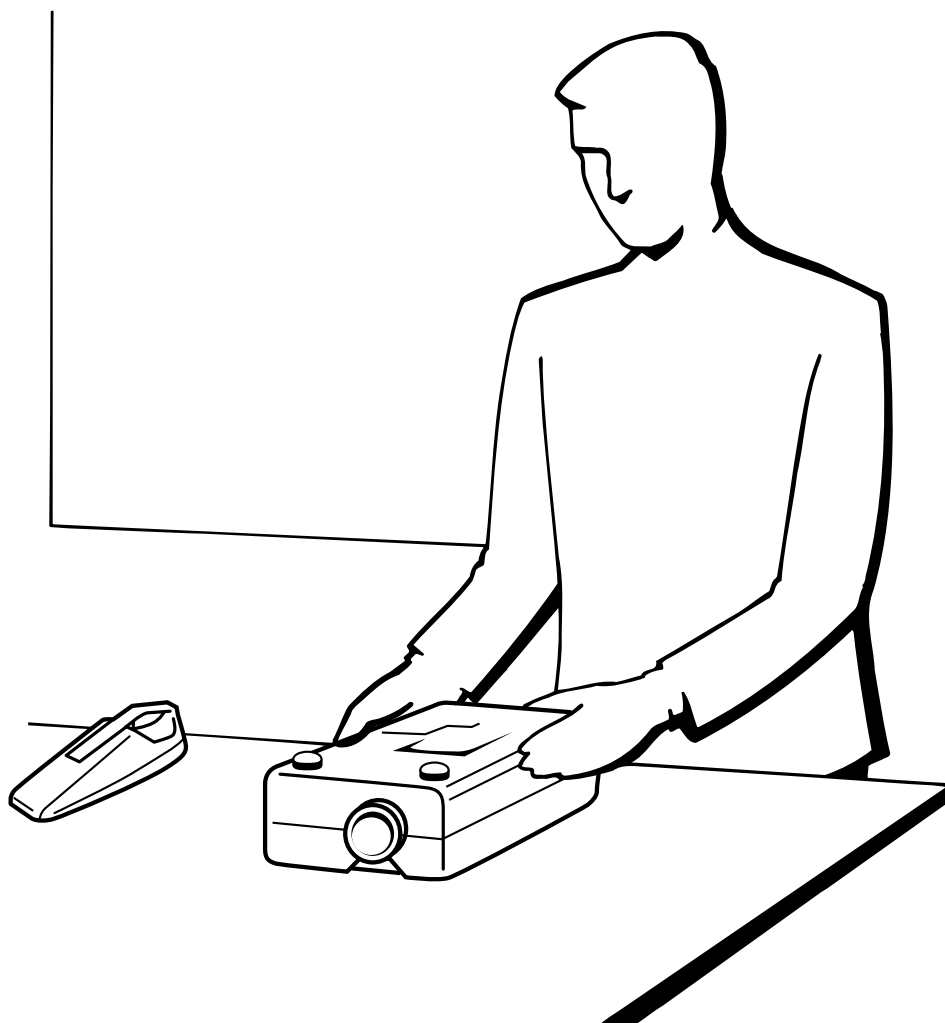



燈泡及維修指示燈

維修指示燈

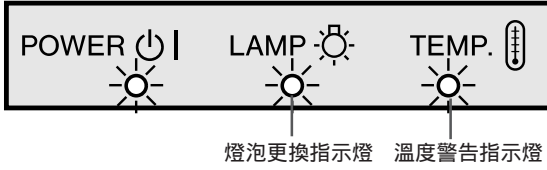

- 投影機上的警告指示燈指示投影機內存在的異常情況。
- 本機設有兩種指示燈：在投影機過熱時亮起的溫度警告指示燈，以及通知需要更換燈泡的燈泡更換指示燈。
- 如果出現問題，溫度警告指示燈和燈泡更換指示燈都將以紅色亮起。在關閉電源後，請採取下列步驟。

維修指示燈	狀況	問題	對策
溫度警告指示燈	機內溫度過高。	• 通風口被堵塞。	• 將投影機重新安置到通風良好的地方。
		• 冷卻風扇損壞。 • 內部電路損壞。	• 將投影機拿到附近授權的SHARP公司授權之液晶投影機經銷商或服務中心代為修理。
燈泡更換指示燈	燈泡不能點亮。	• 燈泡被燒壞。 • 光源電路損壞。	• 將投影機拿到附近授權的SHARP公司授權之液晶投影機經銷商或服務中心代為修理。

註

- 如果溫度警告指示燈亮起，請遵照上述步驟進行處理，然後等投影機完全降溫後再開啟電源。（至少需要 5 分鐘。）
- 如果把電源關閉後隨即又再次開啟，在短暫時間之內，燈泡更換指示燈也許會被啟動，從而使電源無法開啟。若發生這種情況，請把電源插頭從交流電源插座上拔下，再插回去。

燈泡

本投影機的燈泡之使用壽命與使用環境有關，大約為累計 1,500 小時。建議燈泡累計使用 1,400 小時後，或者注意到影像和彩色的品質有明顯的下降時，應該更換燈泡。在這種情況下，應將投影機拿到附近授權的SHARP公司授權之液晶投影機經銷商或維修中心更換燈泡。燈泡使用時間可以透過屏幕顯示來進行測定（參閱 39 頁）。

注意

- 強光是很危險的。切勿在投影機開動、正在工作著的時候去窺視燈孔及鏡頭。

註

- 因為使用環境的變化很大，投影機燈泡之累計工作時間有可能達不到 1,500 小時。





使用肯辛頓(Kensington)鎖

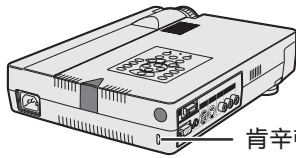

肯辛頓保安標準連接器

本投影機裝有肯辛頓保安標準 (Kensington Security Standard) 連接器，可用於裝有肯辛頓微存保安系統 (Kensington MicroSaver Security System) 的設備。關於如何用它來實現本機的保安，請參閱隨同該系統所提供的資料。



故障排除

問題	檢查
沒有影像、沒有聲音。	<ul style="list-style-type: none"> • 投影機的交流電源插頭沒有插上。 • 所選擇的輸入錯誤。(參閱17頁。) • 投影機側板上的接線連接錯誤。(參閱11-15頁。) • 遙控器的電池已耗盡。(參閱8頁。) • 遙控器的MOUSE/ADJ.(滑鼠/調校)開關設置在MOUSE(滑鼠)處。
有聲音、沒有影像。	<ul style="list-style-type: none"> • 投影機側板上的接線連接錯誤。(參閱11-15頁。) • “對比度”和“亮度”被調校在最小的位置上。(參閱27頁。) • 屏幕顯示(“黑屏幕”)關閉，黑屏幕功能開啟，這時就會產生出一個全黑的畫面。(參閱37頁。)
彩色淡弱或不佳。	<ul style="list-style-type: none"> • “彩色”和“色調”的調校不正確。(參閱27頁。)
影像模糊不清。	<ul style="list-style-type: none"> • 調整焦距。(參閱17頁。) • 投影距離太遠或太近，超出聚焦所允許的範圍。(參閱18頁。)
有影像、沒有聲音。	<ul style="list-style-type: none"> • 投影機側板上的接線連接錯誤。(參閱11-15頁。) • 音量被調校在最小位置。(參閱17頁。)
機殼發出異常的聲音。	<ul style="list-style-type: none"> • 如果影像正常，則這種聲音可能是由於機殼受溫度變化收縮而產生的，不影響機器之操控及性能。
維修指示燈亮起。	<ul style="list-style-type: none"> • 請參閱47頁“燈泡及維修指示燈”。
無法用 IrCOM (紅外端口) 接收資料。	<ul style="list-style-type: none"> • 投影機和發送裝置間的距離和角度超出了規定範圍。(參閱 25 頁。) • 查閱發送裝置的使用說明書。 • 查閱附送軟體使用說明書中的“故障排除”一節。
影像上出現雜波。	<ul style="list-style-type: none"> • 調校相位的設定。(參閱 29 頁。) • 接駁到某些電腦時可能會出現雜波。用 RS-232C 指令將“雜波濾波器”設置為“開”。(參閱 52 和 53 頁。)
不顯示480P影像。	<ul style="list-style-type: none"> • 將解像度模式設置為“480P”。(參閱 32 頁。)
彩色的顯示不正常(不適用於視頻模式)。	<ul style="list-style-type: none"> • 改變輸入信號的類型。(參閱 40 頁。)
鏡頭脫落。	<ul style="list-style-type: none"> • 將鏡頭上的標記與投影機上相應的標記對齊，然後將鏡頭切實地推入到位，再順時針方向旋轉。





附錄

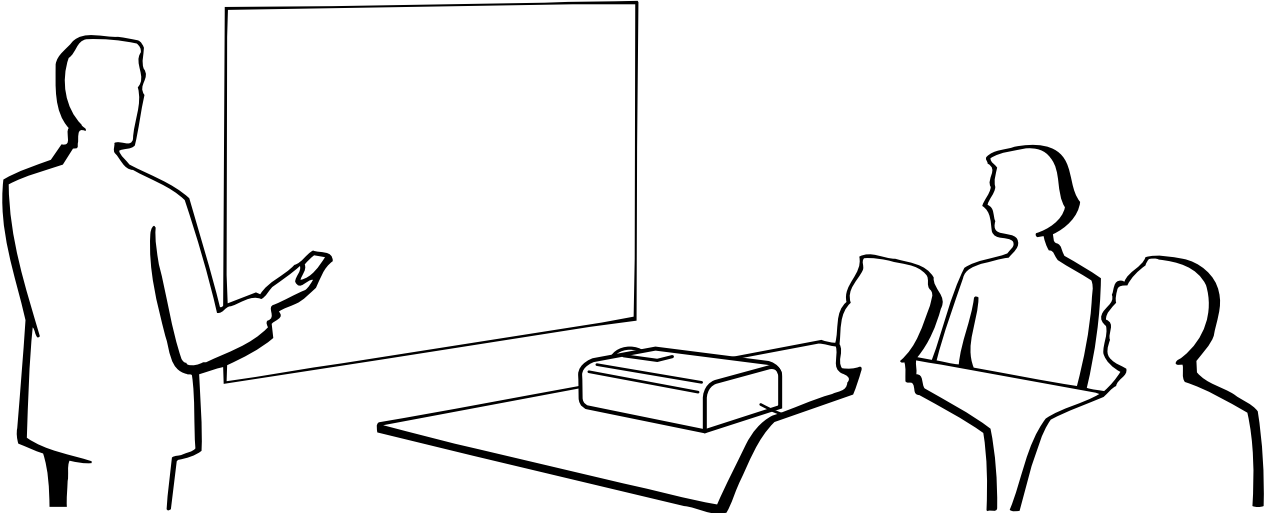

投影機之攜帶

使用攜帶包

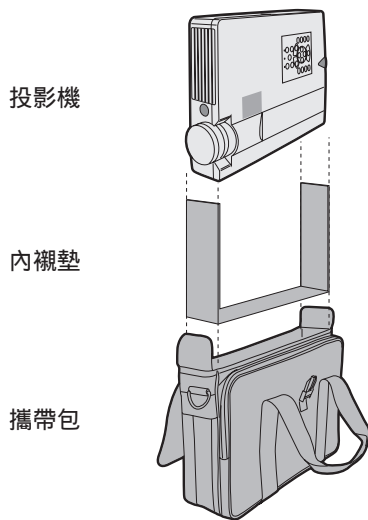

隨機附送之軟攜帶包用於搬運投影機。將投影機裝入攜帶包之前，應該如圖所示將內襯墊置入攜帶包。

注意

- 將投影機裝入攜帶包之前，請先轉動聚焦環和變焦環將鏡頭縮回投影機內。
- 隨機附送之攜帶包是專門為投影機及其隨機附件配備的。其他東西不要與投影機一起裝入攜帶包，也不要將攜帶包用於攜帶投影機及其隨機附件之外的其他東西。
- 攜帶包僅僅是用來攜帶投影機及其附件的，並不會保護投影機免於野蠻搬運造成之損害。使用攜帶包攜帶時，切勿讓投影機及其附件遭受震動或撞擊。
- 應該等到投影機充分冷卻後，才能將其裝入攜帶包。如果在投影機尚熱的時候就將其裝入攜帶包，熱量可能會損壞攜帶包的內襯墊。

給攜帶包安裝肩帶

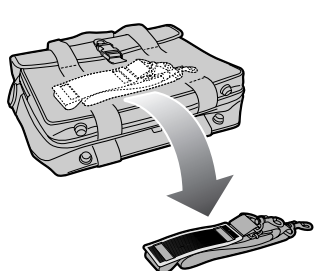
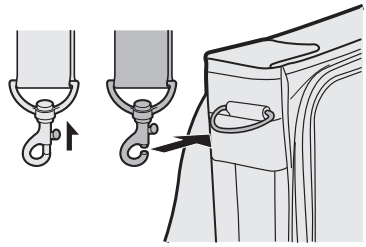
1 拿出肩帶。	2 將肩帶固定在攜帶包上。
肩帶存放在攜帶包前面的小袋中。	
	
	按照同樣的標準安裝肩帶之另一段。



使用鏡頭蓋帶

使用隨機附送之鏡頭蓋帶可防止鏡頭蓋丟失。

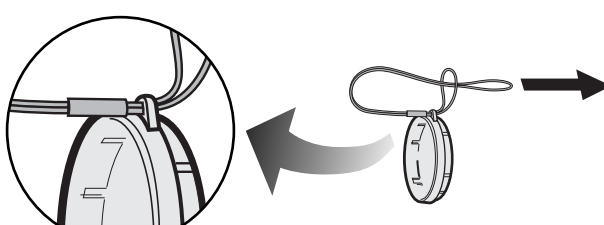
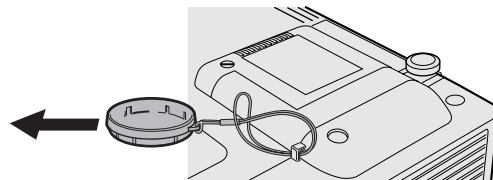
1 將鏡頭蓋帶安裝於鏡頭蓋上。	2 將鏡頭蓋帶安裝於投影機上。
	

註

- 亦可用活動鉛筆尖或其他尖細物體將鏡頭蓋帶穿過小孔。





連接芯的作用

類比電腦1信號輸入端口：15芯小型D-sub凹型接頭

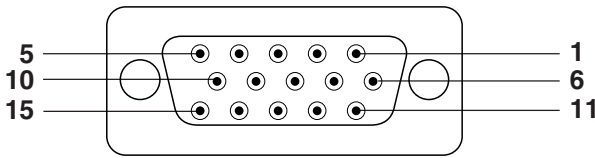

電腦輸入
類比

- | | |
|-----------------|------------|
| 1. 視頻輸入 (紅) | 9. 沒有連接 |
| 2. 視頻輸入 (綠/綠同步) | 10. 地線 |
| 3. 視頻輸入 (藍) | 11. 地線 |
| 4. 備用輸入1 | 12. 雙向資料 |
| 5. 混合同步 | 13. 水平同步信號 |
| 6. 地面 (紅) | 14. 垂直同步信號 |
| 7. 地面 (綠/綠同步) | 15. 數據時鐘 |
| 8. 地面 (藍) | |

RS-232C端口：DIN-D-sub RS-232C接線的9芯D-sub凸型接頭

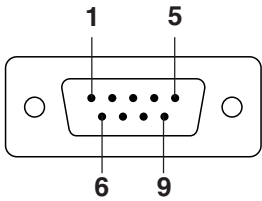

芯號	信號	名稱	輸入/輸出	備註
1	CD			沒有連接
2	RD	接收數據	輸入	和內部電路相接
3	SD	發送數據	輸出	和內部電路相接
4	ER			沒有連接
5	SG	信號地面		和內部電路相接
6	DR	數據設定準備完畢	輸出	沒有連接
7	RS	要求傳送	輸出	和內部電路相接
8	CS	準備發送	輸入	和內部電路相接
9	CI			沒有連接

RS-232C端子：9芯小型DIN接頭

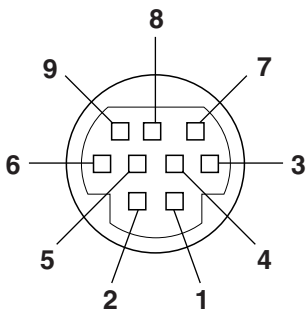

芯號	信號	名稱	輸入/輸出	備註
1	VCC	+3.3伏 (保留)	輸出	沒有連接
2	RD	接收數據	輸入	和內部電路相接
3	SD	發送數據	輸出	和內部電路相接
4	EXIR	選用單元的檢測器 (保留)	輸入	沒有連接
5	SG	信號地面		和內部電路相接
6	ERX	來自IR放大器的IR接收信號 (保留)	輸入	沒有連接
7	RS	要求傳送	輸出	和內部電路相接
8	CS	準備發送	輸入	和內部電路相接
9	ETX	IR發送信號 (保留)	輸出	沒有連接

直接數碼輸入 (PanelLink™) 端口：MDR 型 20 芯接頭

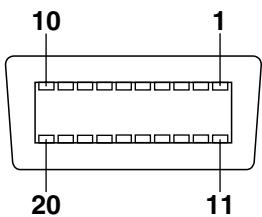

芯號	信號	名稱	備註
1	RX0-	藍色輸入 (-)	和內部電路相接
2	RX0+	藍色輸入 (+)	和內部電路相接
3	RX0 SHIELD	直接數碼輸入屏蔽	和內部電路相接
4	RX2 SHIELD	直接數碼輸入屏蔽	和內部電路相接
5	RX2-	紅色輸入 (-)	和內部電路相接
6	RX2+	紅色輸入 (+)	和內部電路相接
7	DDC/SCL	SCL	和內部電路相接
8	DDC/SDA	SDA	和內部電路相接
9	NC	未連接	沒有連接
10	NC	未連接	沒有連接
11	RXC-	時鐘輸入 (-)	和內部電路相接
12	RXC+	時鐘輸入 (+)	和內部電路相接
13	RXC SHIELD	直接數碼輸入屏蔽	和內部電路相接
14	RX1 SHIELD	直接數碼輸入屏蔽	和內部電路相接
15	RX1-	綠色輸入 (-)	和內部電路相接
16	RX1+	綠色輸入 (+)	和內部電路相接
17	NC	未連接	沒有連接
18	SENS	SENS	和內部電路相接
19	DDC +5V DC	+5 伏	和內部電路相接
20	DDC GND	地線	和內部電路相接



RS-232C端口的規格

PC 控制

用 RS-232C 連接線（交叉型，單獨出售）與投影機相連接，就可以用電腦操控投影機。（連接方法請參閱 14 頁。）

交流狀況

按照下表所示來設定電腦上之串行端口（序列埠）。

- 信號格式：符合 RS-232C 標準
- 傳輸速率：9,600bps
- 數據長度：8 位
- 奇偶校正位：NON
- 停止位元：1 位
- 流量控制：無

基本格式

電腦的指令依照下列順序發送：指令、參數和返回碼。本機處理了來自電腦的指令後，發送一個響應碼給電腦。

指令格式

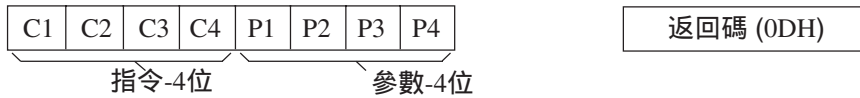

反應碼格式

正常反應



異常反應（通訊錯誤或錯誤指令）



當發送一個以上的指令時，必須在對來自投影機的關於前一個指令的 OK 響應碼進行核對後，再發送另一個指令。

註

- 使用本機的電腦控制功能時，電腦無法讀取投影機的狀態。因此，可以透過傳送每一個調校項目的顯示指令，檢查屏幕顯示的狀況，來確定狀態。如果投影機接收到一個非項目顯示指令，則會執行該指令，而不進行屏幕顯示。

指令

例

- 當“輸入 1 影像調校”的“亮度”設置為 -10 時。

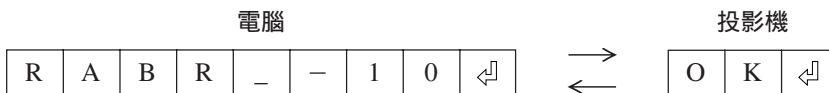

控制項目	指令				參數				控制內容
	C1	C2	C3	C4	P1	P2	P3	P4	
自動電源關閉	A	P	O	W	_	_	_	0	自動電源關閉
	A	P	O	W	_	_	_	1	自動電源開啟
電源設置	P	O	W	R	_	_	_	0	關閉電源（待用）
	P	O	W	R	_	_	_	1	開啟電源
輸入切換	I	V	E	D	_	_	_	1	視頻
	I	R	G	B	_	_	_	1	輸入 1
	I	R	G	B	_	_	_	2	輸入 2
	I	C	O	M	_	_	_	1	IrCOM
輸入檢查	I	C	H	K	_	_	_	0	輸入檢查
梯形失真調校	K	E	Y	S	*	*	*	*	梯形失真 (-127 ~ +127)

控制項目	指令				參數				控制內容
	C1	C2	C3	C4	P1	P2	P3	P4	
語言選擇	M	E	L	A	_	_	_	1	ENGLISH
	M	E	L	A	_	_	_	2	DEUTSCH
	M	E	L	A	_	_	_	3	ESPAÑOL
	M	E	L	A	_	_	_	4	NEDERLANDS
	M	E	L	A	_	_	_	5	FRANÇAIS
	M	E	L	A	_	_	_	6	ITALIANO
	M	E	L	A	_	_	_	7	SVENSKA
	M	E	L	A	_	_	_	8	日本語
	M	E	L	A	_	_	_	9	PORTUGUÊS
	M	E	L	A	_	_	1	0	汉语
	M	E	L	A	_	_	1	1	한국어





RS-232C端口的規格

控制項目	指令				參數				控制內容
	C1	C2	C3	C4	P1	P2	P3	P4	
視頻制式選擇	M	E	S	Y	_	_	_	1	自動
	M	E	S	Y	_	_	_	2	PAL (50/60 Hz)
	M	E	S	Y	_	_	_	3	SECAM
	M	E	S	Y	_	_	_	4	NTSC 4.43
	M	E	S	Y	_	_	_	5	NTSC 3.58
視頻影像調校	V	A	P	I	_	*	*	*	對比度 (-30~+30)
	V	A	B	R	_	*	*	*	亮度 (-30~+30)
	V	A	C	O	_	*	*	*	彩色 (-30~+30)
	V	A	T	I	_	*	*	*	色調 (-30~+30)
	V	A	S	H	_	*	*	*	銳度 (-30~+30)
	V	A	R	E	_	_	_	1	復位
	V	A	R	D	_	*	*	*	紅色 (-30~+30)
	V	A	B	E	_	*	*	*	藍色 (-30~+30)
	V	A	R	E	_	_	_	0	視頻顯示
	V	A	R	E	_	_	_	1	復位
	V	A	R	E	_	_	_	0	復位
背景選擇	I	M	B	G	_	_	_	1	SHARP
	I	M	B	G	_	_	_	2	用戶化
	I	M	B	G	_	_	_	3	藍色
	I	M	B	G	_	_	_	4	無
片頭圖像選擇	I	M	S	I	_	_	_	1	SHARP
	I	M	S	I	_	_	_	2	用戶化
	I	M	S	I	_	_	_	3	無
音量調校	V	O	L	A	_	_	*	*	音量 (00~60)
	M	U	T	E	_	_	_	0	關閉消音
	M	U	T	E	_	_	_	1	開啟消音
聲調調校	A	A	T	E	_	*	*	*	高音 (-30~+30)
	A	A	B	A	_	*	*	*	低音 (-30~+30)
	A	A	R	E	_	_	_	0	聲調顯示
	A	A	R	E	_	_	_	1	復位
輸入1影像調校	R	A	P	I	_	*	*	*	對比度 (-30~+30)
	R	A	B	R	_	*	*	*	亮度 (-30~+30)
	R	A	R	D	_	*	*	*	紅色 (-30~+30)
	R	A	B	E	_	*	*	*	藍色 (-30~+30)
	R	A	R	E	_	_	_	0	輸入1顯示
	R	A	C	O	_	*	*	*	彩色 (-30~+30)
	R	A	T	I	_	*	*	*	色調 (-30~+30)
	R	A	S	H	_	*	*	*	銳度 (-30~+30)
	R	A	R	E	_	_	_	1	復位
輸入2影像調校	R	B	P	I	_	*	*	*	對比度 (-30~+30)
	R	B	B	R	_	*	*	*	亮度 (-30~+30)
	R	B	R	D	_	*	*	*	紅色 (-30~+30)
	R	B	B	E	_	*	*	*	藍色 (-30~+30)
	R	B	R	E	_	_	_	0	輸入2顯示
	R	B	R	E	_	_	_	1	復位
輸入自動同步	A	A	D	J	_	_	_	0	關閉自動同步
	A	A	D	J	_	_	_	1	開啟自動同步
	A	D	J	S	_	_	_	1	自動同步開始

控制項目	指令				參數				控制內容
	C1	C2	C3	C4	P1	P2	P3	P4	
輸入調校	I	N	C	L	*	*	*	*	時鐘 (-150~+150)
	I	N	P	H	_	*	*	*	相位 (-60~+60)
	I	A	H	P	*	*	*	*	水平位置 (-150~+150)
	I	A	V	P	_	*	*	*	垂直位置 (-60~+60)
	I	A	R	E	_	_	_	0	電腦輸入顯示
	I	A	R	E	_	_	_	1	復位
	I	A	R	E	_	_	_	0	關閉螢幕顯示
螢幕設置	I	M	D	I	_	_	_	0	關閉螢幕顯示
	I	M	D	I	_	_	_	1	開啟螢幕顯示
	I	M	R	E	_	_	_	0	關閉左右反轉
	I	M	R	E	_	_	_	1	開啟左右反轉
	I	M	I	N	_	_	_	0	關閉上下反轉
	I	M	I	N	_	_	_	1	開啟上下反轉
	I	M	A	S	_	_	_	0	關閉自動同步顯示
	I	M	A	S	_	_	_	1	開啟自動同步顯示
	I	M	I	P	_	_	_	0	隔行/逐行變換 隔行掃描
	I	M	I	P	_	_	_	1	隔行/逐行變換 逐行掃描
	I	A	S	I	_	_	_	1	紅綠藍
輸入1信號類型選擇	I	A	S	I	_	_	_	2	色差信號
	I	A	S	I	_	_	_	2	色差信號
輸入伽馬選擇	G	A	M	R	_	_	_	1	標準
	G	A	M	R	_	_	_	2	伽馬 1
	G	A	M	R	_	_	_	3	伽馬 2
	G	A	M	R	_	_	_	4	自選
視頻伽馬選擇	G	A	M	V	_	_	_	1	標準
	G	A	M	V	_	_	_	2	伽馬 1
	G	A	M	V	_	_	_	3	伽馬 2
	G	A	M	V	_	_	_	4	自選
視頻確認	S	Y	S	E	_	_	_	0	顯示
	S	Y	S	E	_	_	_	0	顯示
	S	Y	S	E	_	_	_	0	顯示
	S	Y	S	E	_	_	_	0	顯示
黑螢幕	I	M	B	K	_	_	_	0	關閉黑螢幕
	I	M	B	K	_	_	_	1	開啟黑螢幕
	I	M	B	O	_	_	_	0	關閉黑螢幕顯示
	I	M	B	O	_	_	_	1	開啟黑螢幕顯示
螢幕模式記憶	M	E	M	S	_	_	_	*	保存設定 (1~7)
	M	E	M	L	_	_	_	*	選擇設定 (1~7)
輸入1改變尺寸	R	A	S	R	_	_	_	1	正常
	R	A	S	R	_	_	_	2	寬螢幕/滿屏
	R	A	S	R	_	_	_	3	原樣顯示
	R	A	S	R	_	_	_	4	原樣顯示 (寬螢幕)
輸入2改變尺寸	R	B	S	R	_	_	_	1	正常
	R	B	S	R	_	_	_	2	寬螢幕/滿屏
	R	B	S	R	_	_	_	3	原樣顯示
	R	B	S	R	_	_	_	4	原樣顯示 (寬螢幕)
視頻改變尺寸	R	A	S	V	_	_	_	1	正常
	R	A	S	V	_	_	_	2	寬螢幕
	R	A	S	V	_	_	_	3	原樣顯示
雜波濾波器	N	F	I	L	_	_	_	0	濾波器關
	N	F	I	L	_	_	_	1	濾波器開

註

- 如果參數欄內是一橫杠 (_), 請鍵入一空格。如果是星號 (*), 則請鍵入“控制內容”欄中方括弧範圍內的數值。
- “輸入調校”祇能設置在所顯示的電腦模式中。
- 接駁到某些電腦時可能會出現雜波。用 RS-232C 指令將“雜波濾波器”設置為“開”。



輸入信號 (建議時序)

電腦信號不同類型的電腦輸出信號時序如下所示，供參考。

IBM 及其相容電腦

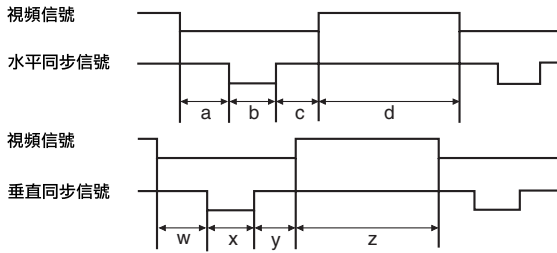

Macintosh 系列電腦

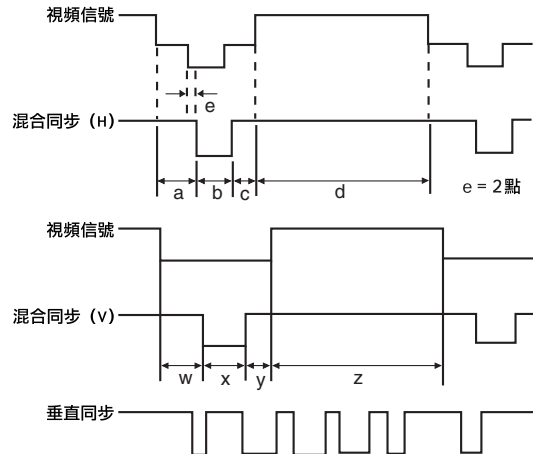

相容的 VESA 標準如下所列。請注意，本投影機也接受 VESA 標準以外的其它信號。

與輸入 1 (INPUT 1) (HD-15) 相容的電腦規格

註

- 根據模式選擇的不同，投影機可清晰顯示低於 200 赫茲的影像。

	方式		視頻		水平同步									垂直同步								
					前沿 a	同步 b	後沿 c	視頻周期 d	1H (a+b+c+d)		1點	1/H	1/點	電平	前沿 w	同步 x	後沿 x	視頻周期 x	1V (w+x+y+z)		1/V	電平
					點	點	點	點	點	微秒	納秒	千赫	兆赫		H	H	H	H	H	毫秒	赫茲	
VGA	VESA 標準	640	350	R • G • B	32	64	96	640	832	26.4	31.7	37.861	31.500	TTL	32	3	60	350	445	11.8	85.080	TTL
		640	400		32	64	96	640	832	26.4	31.7	37.861	31.500		1	3	41	400	445	11.8	85.080	
		720	400		36	72	108	720	936	26.4	28.2	37.927	35.500		1	3	42	400	446	11.8	85.039	
	工業標準	640	480		8	96	40	640	800	31.8	39.7	31.469	25.175		2	2	25	480	525	16.7	59.940	
		640	480		16	40	120	640	832	26.4	31.7	37.861	31.500		1	3	20	480	520	13.7	72.809	
		640	480		16	64	120	640	840	26.7	31.7	37.500	31.500		1	3	16	480	500	13.3	75.000	
SVGA	VESA 標準	640	480	56	56	80	640	832	23.1	27.8	43.269	36.000	1	3	25	480	509	11.8	85.008			
		800	600	24	72	128	800	1,024	28.4	27.8	35.156	36.000	1	2	22	600	625	17.8	56.250			
		800	600	40	128	88	800	1,056	26.4	25.0	37.879	40.000	1	4	23	600	628	16.6	60.317			
	VESA 標準	800	600	56	120	64	800	1,040	20.8	20.0	48.077	50.000	37	6	23	600	666	13.9	72.188			
		800	600	16	80	160	800	1,056	21.3	20.2	46.875	49.500	1	3	21	600	625	13.3	75.000			
		800	600	32	64	152	800	1,048	18.6	17.8	53.674	56.250	1	3	27	600	631	11.8	85.061			
XGA	工業標準	1,024	768	8	176	56	1,024	1,264	28.2	22.3	35.522	44.900	0	4	20	768	817	23.0	43.479			
	VESA 標準	1,024	768	24	136	160	1,024	1,344	20.7	15.4	48.363	65.000	3	6	29	768	806	16.7	60.004			
		1,024	768	24	136	144	1,024	1,328	17.7	13.3	56.476	75.000	3	6	29	768	806	14.3	70.069			
		1,024	768	16	96	176	1,024	1,312	16.7	12.7	60.023	78.750	1	3	28	768	800	13.3	75.029			
		1,024	768	48	96	208	1,024	1,376	14.6	10.6	68.677	94.500	1	3	36	768	808	11.8	84.997			
		1,152	864	64	128	256	1,152	1,600	14.8	9.3	67.500	108.000	1	3	32	864	900	13.3	75.000			
SXGA	VESA 標準	1,280	960	96	112	312	1,280	1,800	16.7	9.3	60.000	108.000	1	3	36	960	1,000	16.7	60.000			
		1,280	960	64	160	224	1,280	1,728	11.6	6.7	85.938	148.500	1	3	47	960	1,011	11.8	85.002			
		1,280	1,024	48	112	248	1,280	1,688	15.6	9.3	63.981	108.000	1	3	38	1,024	1,066	16.7	60.020			
		1,280	1,024	16	144	248	1,280	1,688	12.5	7.4	79.976	135.000	1	3	38	1,024	1,066	13.3	75.025			
		1,280	1,024	64	160	224	1,280	1,728	11.0	6.3	91.146	157.500	1	3	44	1,024	1,072	11.8	85.024			
		1,600	1,200	64	192	304	1,600	2,160	13.3	6.2	75.000	162.000	1	3	46	1,200	1,250	16.7	60.000			
UXGA	VESA 標準	1,600	1,200	64	192	304	1,600	2,160	12.3	5.7	81.250	175.500	1	3	46	1,200	1,250	15.4	65.000			
		1,600	1,200	64	192	304	1,600	2,160	11.4	5.3	87.500	189.000	1	3	46	1,200	1,250	14.3	70.000			
		1,600	1,200	64	192	304	1,600	2,160	10.7	4.9	93.750	202.500	1	3	46	1,200	1,250	13.3	75.000			
		1,600	1,200	64	192	304	1,600	2,160	9.4	4.4	106.250	229.500	1	3	46	1,200	1,250	11.8	85.000			





輸入信號 (建議時序)

	方式			視頻		水平同步								垂直同步											
						前沿 a	同步 b	後沿 c	視頻週期 d	1H (a+b+c+d)		1點	1/H	1/點	電平	前沿 w	同步 x	後沿 y	視頻週期 z	1V (w+x+y+z)		1/V	電平		
	點	線	電平	類型	點	點	點	點	點	微秒	納秒	千赫	兆赫		H	H	H	H	H	毫秒	赫茲				
Macintosh™	13"監視器	640	480	R • G • B	64	64	96	640	864	28.6	33.1	35.000	30.2400	TTL	3	3	39	480	525	15.0	66.670	TTL			
	16"監視器	832	624		31	65	224	832	1,152	20.1	17.5	49.693	57.246		1	3	39	624	667	13.4	74.502				
	19"監視器	1,024	768		35	96	173	1,024	1,328	16.7	12.5	60.000	79.760		3	3	30	768	804	13.4	74.700				
	21"監視器	1,152	870		36	128	140	1,152	1,456	14.5	10.0	68.887	100.300		3	3	39	870	915	13.3	75.287				
SUN	66赫茲	1,152	900		29	128	195	1,152	1,504	14.8	10.8	61.795	92.940		2	4	31	900	937	14.3	69.950				
	76赫茲	1,152	900		16	96	208	1,152	1,472	13.9	9.5	71.713	105.561		2	8	33	900	943	13.1	76.048				
	84赫茲	1,152	900		24	96	168	1,024	1,312	14.1	10.8	70.838	92.940		2	8	33	800	843	11.9	84.031				
DTV	480I	640	480		R • G • B / 色差信號	-	-	-	-	-	-	-	15.734		-	TTL	-	-	-	-	-		-	59.940	TTL
	480P	640	480			-	-	-	-	-	-	-	31.469		-		-	-	-	-	-		59.940		
	720P	1,280	720			-	-	-	-	-	-	-	44.955		-		-	-	-	-	-		59.740		
	1080I	1,920	1,080			-	-	-	-	-	-	-	33.716		-		-	-	-	-	-		59.940		

註

- 本投影機可能無法顯示筆記本電腦以同時 (CRT/液晶) 模式顯示的影像。如果發生這種情況, 可將筆記本電腦的液晶顯示器關閉, 然後以 "CRT only" (僅為 CRT) 模式輸出顯示資料。有關如何改變顯示模式的詳細情況可以在您的筆記本電腦操作說明書上找到。
- 本投影機可以接收 640 x 350 VESA 格式的 VGA 信號, 但是屏幕上會顯示出 "640x400"。
- 接收 1,600x1,200 VESA 格式的 UXGA 信號時, 將以取樣方式顯示影像, 影像的掃描線將為 1,024 行, 所以有部份影像將被捨棄而不顯示出來。

與輸入 2 (INPUT 2) (DIGITAL INPUT [數碼輸入]) 相容的電腦規格

註

- 不能從本投影機的輸入 2 (INPUT 2) 端口來輸入像素時鐘頻率高於 108 兆赫茲的直接數碼 (Panel Link) 輸入訊號。

	方式			視頻		水平同步								垂直同步								
						前沿 a	同步 b	後沿 c	視頻週期 d	1H (a+b+c+d)		1點	1/H	1/點	電平	前沿 w	同步 x	後沿 x	視頻週期 x	1V (w+x+y+z)		1/V
	點	線	電平	類型	點	點	點	點	點	微秒	納秒	千赫	兆赫		H	H	H	H	H	毫秒	赫茲	
VGA	VESA 標準	640	350	R • G • B	32	64	96	640	832	26.4	31.7	37.861	31.500	TTL	32	3	60	350	445	11.8	85.080	TTL
		640	400		32	64	96	640	832	26.4	31.7	37.861	31.500		1	3	41	400	445	11.8	85.080	
		720	400		36	72	108	720	936	26.4	28.2	37.927	35.500		1	3	42	400	446	11.8	85.039	
	工業標準	640	480		8	96	40	640	800	31.8	39.7	31.469	25.175		2	2	25	480	525	16.7	59.940	
		640	480		16	40	120	640	832	26.4	31.7	37.861	31.500		1	3	20	480	520	13.7	72.809	
		640	480		16	64	120	640	840	26.7	31.7	37.500	31.500		1	3	16	480	500	13.3	75.000	
SVGA	VESA 標準	640	480		56	56	80	640	832	23.1	27.8	43.269	36.000		1	3	25	480	509	11.8	85.008	
		800	600		24	72	128	800	1,024	28.4	27.8	35.156	36.000		1	2	22	600	625	17.8	56.250	
	工業標準	800	600		40	128	88	800	1,056	26.4	25.0	37.879	40.000		1	4	23	600	628	16.6	60.317	
		800	600		56	120	64	800	1,040	20.8	20.0	48.077	50.000		37	6	23	600	666	13.9	72.188	
XGA	VESA 標準	800	600		16	80	160	800	1,056	21.3	20.2	46.875	49.500		1	3	21	600	625	13.3	75.000	
		800	600		32	64	152	800	1,048	18.6	17.8	53.674	56.250		1	3	27	600	631	11.8	85.061	
		800	600		8	176	56	1,024	1,264	28.2	22.3	35.522	44.900		0	4	20	768	817	23.0	43.479	
	工業標準	1,024	768		24	136	160	1,024	1,344	20.7	15.4	48.363	65.000		3	6	29	768	806	16.7	60.004	
		1,024	768		24	136	144	1,024	1,328	17.7	13.3	56.476	75.000		3	6	29	768	806	14.3	70.069	
		1,024	768		16	96	176	1,024	1,312	16.7	12.7	60.023	78.750		1	3	28	768	800	13.3	75.029	
SXGA	VESA 標準	1,024	768		48	96	208	1,024	1,376	14.6	10.6	68.677	94.500		1	3	36	768	808	11.8	84.997	
		1,152	864		64	128	256	1,152	1,600	14.8	9.3	67.500	108.000		1	3	32	864	900	13.3	75.000	
	1,280	960	96	112	312	1,280	1,800	16.7	9.3	60.000	108.000	1	3	36	960	1,000	16.7	60.000				
	1,280	1,024	48	112	248	1,280	1,688	15.6	9.3	63.981	108.000	1	3	38	1,024	1,066	16.7	60.020				



規格

產品類型	數碼多媒體投影機
型號	XG-NV7XE
視頻制式	PAL/SECAM/NTSC 3.58/NTSC 4.43/數碼電視480P/數碼電視720P/數碼電視1080I
顯示方法	德州儀器公司 (Texas Instruments) 的單板數碼微鏡裝置 (Digital Micromirror Device™) (DMD™)
數碼微鏡裝置 (DMD) 板	板的尺寸: 21.8 毫米 (⁵⁵ / ₆₄ 英寸), 單晶片 XGA 數碼微鏡裝置 (DMD)
	像素數目: 786,432點 (1,024[水平]×768[垂直])
鏡頭	1 1.2變焦鏡頭, F2.7至3.0, f=35至42毫米
投影燈泡	P-VIP 燈泡, 交流 120 瓦
反差比	500:1
視頻輸入信號	RCA連接器: 視頻, 混合視頻, 峰間值1.0伏, 負同步, 75歐姆終端 RCA連接器: 聲頻, 0.5伏有效值, 大於22千歐姆 (立體聲)
S-視頻輸入信號	4芯小型DIN連接插頭 Y (亮度信號): 峰間值1.0伏, 負同步, 75歐姆終端 C (色差信號): 脈衝峰間值0.286伏, 75歐姆終端
數碼輸入信號	20 芯數碼接頭 (INPUT 2): TMDS/PanelLink
水平解像度	520電視線 (視頻輸入), 750電視線 (數碼電視720P輸入, 原樣顯示)
聲頻輸出	2瓦 (單聲道)
電腦RGB輸入信號	15 芯小型 D-sub 連接插頭 (INPUT 1): 紅綠藍 (RGB) 分離 / 混合同步 / 綠同步型類比輸入: 峰間值 0 0.7伏, 正極, 75 歐姆終端 立體聲小型插頭: 聲頻, 0.5伏有效值, 大於22千歐姆 (立體聲) 水平同步信號: TTL電平 (正極/負極) 或混合同步 (僅限Apple電腦) 垂直同步信號: 同上
像素時鐘	12 230兆赫茲
幀頻	43 200赫茲
行頻	15 126千赫茲
電腦輸入信號	9芯小型DIN凸型連接插頭 (RS-232C輸入端口)
喇叭系統	1 ³⁷ / ₆₄ 英寸 × 1 ³ / ₁₆ 英寸 (4×3 厘米) 橢圓形
電壓	交流110 120/220 240伏
輸入電流	1.0安/1.9安
額定頻率	50/60赫茲
耗電量	197瓦
工作溫度	攝氏5度 35度
儲藏溫度	攝氏零下10度 60度
外殼	鎂合金 (前板和側面端子板由塑膠製成)
I/R載波頻率	38千赫茲
遙控器的鐳射教鞭	波長: 650毫微米/最大輸出: 1毫瓦/II級鐳射產品
尺寸 (約)	235×58×312.5毫米 (闊×高×深) (僅主機) 235×82×321.8毫米 (闊×高×深) (包括調校腳和投射部份在內)
重量 (約)	2.85公斤
隨機附件	遙控器、2枚 AA 型電池、交流電源線 (3.6米)、電腦連接線 (3米)、電腦聲頻接線 (3米)、滑鼠控制串列接線 (1米)、用於IBM PS/2的滑鼠控制接線 (1米)、用於Mac的滑鼠控制接線 (17厘米)、DIN-D-sub RS-232C連接線 (15厘米)、遠程滑鼠接收器、攜帶包、鏡頭蓋 (已裝上)、鏡頭蓋帶、光碟、投影機使用說明書、投影機速查手冊、SHARP 高級講演軟體使用說明書、SHARP 高級講演軟體速查手冊、IrDA 驅動器安裝指示書
替換零件	遙控器 (RRMCG1531CESA)、AA 型電池、交流電源線、電腦連接線 (QCNW-5304CEZZ)、電腦聲頻接線 (QCNW-4870CEZZ)、滑鼠控制串列接線 (QCNW-5112CEZZ)、用於IBM PS/2的滑鼠控制接線 (QCNW-5113CEZZ)、用於Mac的滑鼠控制接線 (QCNW-5114CEZZ)、DIN-D-sub RS-232C連接線 (QCNW-5288CEZZ)、遠程滑鼠接收器 (RUNTK0661CEZZ)、攜帶包 (GCASN0003CESA)、鏡頭蓋 (GCOVH1308CESA)、鏡頭蓋帶 (UBNDT0012CEZZ)、光碟 (UDSKA0010CE01)、投影機使用說明書 (TINS-6854CEZZ)、投影機速查手冊 (TINS-6856CEZZ)、SHARP 高級講演軟體使用說明書 (TINS-6888CEZZ)、SHARP 高級講演軟體速查手冊 (TINS-6857CEZZ)、IrDA 驅動器安裝指示書 (TCAUZ3045CEZZ)

本聲寶 (SHARP) 投影機採用了數碼微鏡裝置 (DMD) 板。該板極其精密, 含有786,432個像素。任何高技術電子設備, 如大屏幕電視機、錄像系統及攝像機等, 都有該設備必須符合的一定誤差範圍存在。

本機有一些在允許範圍內的壞像素, 這些壞像素在畫面上可能表現為不活動的點。這並不影響影像品質或投影機的使用壽命。

規格參數若有變更, 恕不另行通知。





外型尺寸

背面

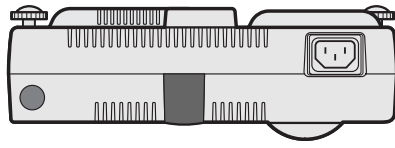

頂部

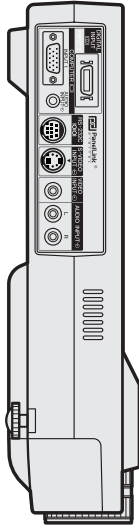

側面

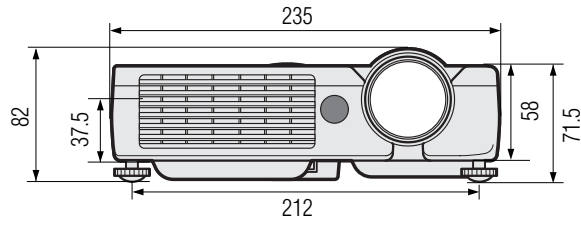
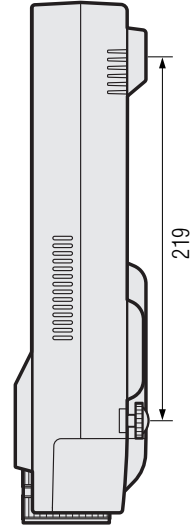
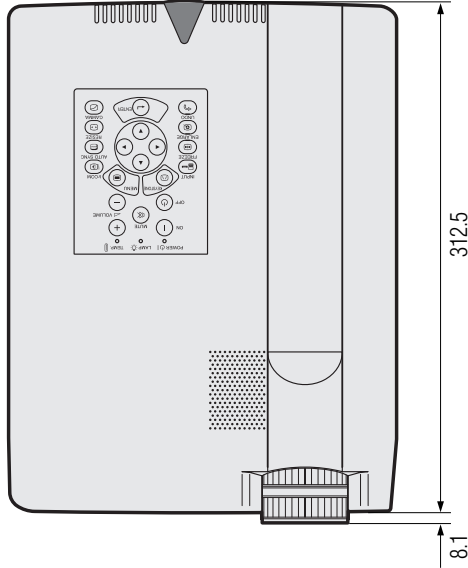

前面

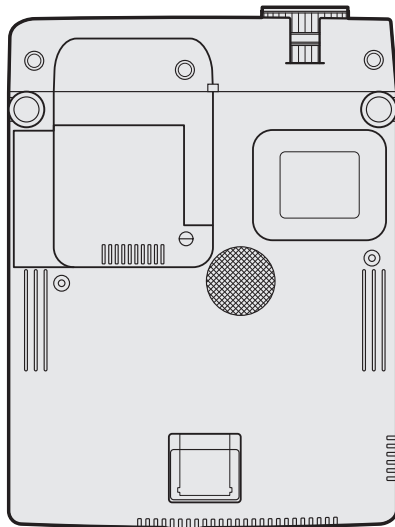

底部

單位：毫米

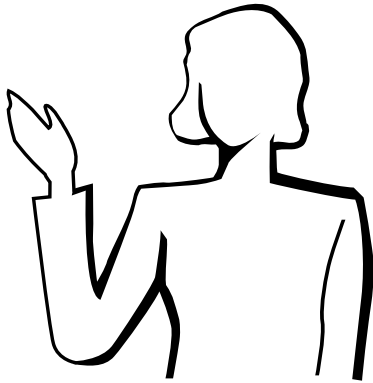

電子講演已成為講演者說服觀眾的最有效的工具之一。有多種途徑可提高您的講演水平和增加有效得點數。以下是助您創建和表達一個生動講演的指南。

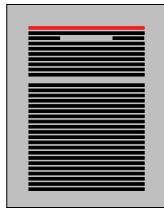
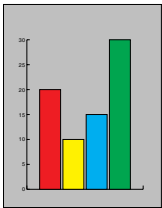

a. 講演的類型

電腦講演

- 用文字處理和電子製表軟體來表述一些基本消息，如圖表、資料表、檔案和影像。
- 利用一些軟體，例如Astound[®]、Freelance[®]、Persuasion[®]或者PowerPoint[®]，來傳輸更複雜的消息和創建可控制講演節奏的更生動的講演。
- 用如Macromedia Director[®]那樣的軟體，實現尖端多媒體和互動式講演。

註

- Astound[®]、Freelance[®]、Persuasion[®]、PowerPoint[®]和Macromedia Director[®]是它們各自公司的註冊商標。

電視講演

用視頻設備，如錄影機、DVD影碟機和鐳射影碟機，可以有效傳送難以表達的有教育性和解說性的消息。

數碼相機和個人數碼助理 (PDA)

為了高度精巧和便攜的講演，數碼靜態相機、數碼攝像機、文檔相機和個人數碼助理 (PDA) 是傳送資料的理想工具，且無需繁瑣的轉換。

多媒體講演

可以綜合以上所有方法以獲得一個全多媒體講演，包括影像、聲音、電腦應用和全球網路消息。

無線講演

用任何與IrDA/IrTran-P相容的資源，如便攜機、數碼相機或個人數碼助理 (PDA)，來快速和簡易地投射靜態影像，而無需連接電線。

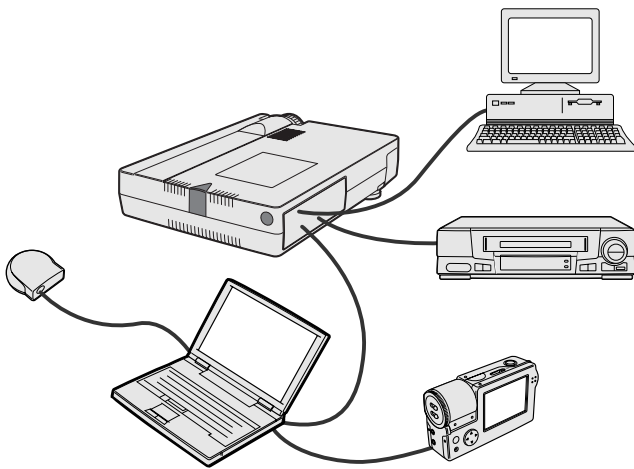

b. 創造性的講演

通常，講演者在操縱電子幻燈片時未能利用許多可利用的精巧的方式，以更有效地說服觀眾。

在講演過程中，顏色對觀眾有著巨大的影響。研究表明，背景和前景色彩開為講演製造一個動人的氣氛。正確而明了地運用色彩，能有助於觀眾理解和記住所表達的消息，從而影響觀眾按所期望的方式行動。

關於色彩的考慮

- 選擇明了的色彩。
- 文本和圖形的色彩需要充分的對比度。
- 採用暗色調作為背景，因為較亮的背景會刺眼而使人不適。（黑底黃字是理想的對比方式。）



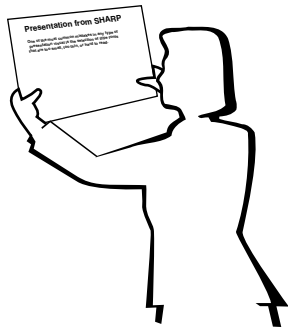

Sans-serif

Serif

- 背景顏色能在潛意識裡影響觀眾：

紅色—會使觀看者的脈搏和呼吸加快，鼓勵冒險，但同時也會與經濟損失相聯。

藍色—會對觀眾產生平靜和謹慎的影響，但對於經常看到這種背景顏色的公司人員來說，會使他們感到厭倦。

綠色—刺激互動作用。

黑色—表示完成和肯定。用於一個主題幻燈轉換到另一個主題幻燈期間的過渡。

- 前景的顏色對觀眾理解和記憶消息有著主要的影響。
 - 用一種或兩種亮色表示強調。
 - 高亮顯示重要消息。
- 在某種特定背景顏色上顯示特定顏色的文字，會使用眼閱讀感到困難。例如，綠底紅字和黑底藍字都會導致難以看清文字。
- 有色盲病的人很難分辨紅色與綠色、棕色與綠色、紫色與藍色，因而應避免將這些顏色同時使用。

字體

- 在各類講演的視覺效果方面，有一個常見的錯誤，即所選用字體太小，太細或難以閱讀。
- 如果不能確定在各種不同的屏幕尺寸上所用字體的閱讀效果如何，則可以試試以下辦法：在一張紙上畫一個1.5 厘米 x 2.0 厘米的方框，在方框內放入電腦打印機打印的幾行文字，文字的解像度應為300或600每英寸點（dpi）。改變文字的大小，做真標題、正文和表格及圖中的文字。將這些文字放置一臂遠的距離。這就是文字在3米遠1.2米寬屏幕、6.1米遠2.3米寬屏幕和9.1米遠3.7米寬屏幕上顯示時的觀看效果。如果不能輕鬆地閱讀這些文字，則可以減少所看圖片上的文字或改用較大的字體。
- 設計圖片，以便最後一排的觀眾也能看清。
- 沒有什麼比錯別字更會破壞您的講述了。請在製作完講解圖片前花一些時間做好校對和編輯工作。
- 大小寫混合文字的文本比全部是大寫字母的文本容易閱讀。
- 是否具有裝飾性細筆畫是字體的另一個重要屬性。細筆畫是很小的，通常是加在字母主筆畫端點上的水平交叉筆劃。因為它會產生一種視覺效果，誘導眼睛順著文字行閱讀，因而通常認為有細筆畫的字體更容易閱讀。

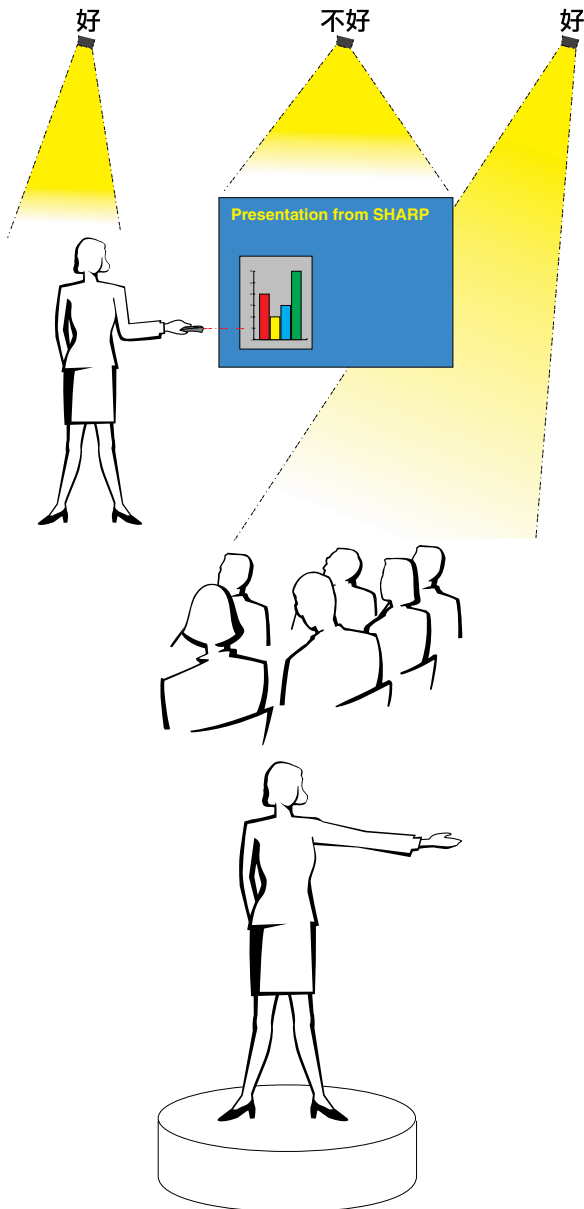

C. 設置

為獲得講演的成功，需要同時用形象方式和文字方式佈置講演舞台。講演室的佈置方式，對觀眾感知講演者本人及講演消息都會產生巨大的影響。運用室內佈置及使用以下工具，將增加講演的影響力。

燈光—良好的燈光是成功講演的一個重要因素。應努力創建一個與眾不同的照明環境。觀眾應盡可能多地看到講演者的臉，因而大部分燈光應集中在講演者身上。觀眾的位置也應有一些燈光，因為對講演者來說，看清觀眾的表情和身體語言是十分重要的。但是，燈光不應照射到屏幕上。

舞台—講演時，如果講演者與觀眾處於同一水平高度上，那麼大部分的觀眾祇能看到講演者身體的上三分之一。因而，在對25人以上的觀眾講演時，建議講演者站在舞台或講台上。講演者身體被觀眾看到的部分越多，與觀眾的交流也就越容易。

櫃式演講台—最優秀的講演者都避免使用櫃式演講台，因為它擋住了講演者身體的75%，而且限制了講演者的活動。然而，許多人覺得櫃式演講台更自在，這樣可以更方便地拿筆記並掩蓋他們的不自然。如果必須使用櫃式演講台，應使講台與觀眾之間成45度角，以使講演者不會完全被擋住。

圖片—確保所使用圖片足夠大以及投影距離足夠遠，以保證觀眾能夠看清，這是十分必要的。對於24磅字體，觀看的最佳距離為影像高度的8倍遠。屏幕底部與地面的距離不應小於1.8米。

屏幕—屏幕應始終放在房屋中間，以便全體觀眾都能看到。由於人的閱讀是從左至右的，因而講演者應一直站在觀眾的左側位置講解圖片。

座位—座位的擺放方式應根據講演的不同而靈活掌握。如果講演超過半天，則應採用教室式的座位——一把椅子和一張桌子。如果要鼓勵進行討論式講演，就應將座椅按“V”型擺放。當祇有很少的觀眾時，“U”型的擺放將促進相互交流。

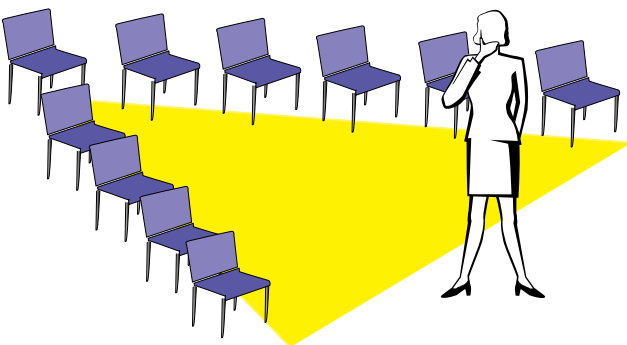



d. 預演和提交

- 預演的最佳時間是提前一天或一晚，而不是提前數小時。並且，預演的最佳地點是正式講演的房間。在一個小辦公室裡預演與在賓館大廳或教室裡站在100人面前預演是不同的。
- 由於電腦處理速度不同，實踐一下您的幻燈片換片以便適當掌握時間。
- 一旦可能，盡早安裝好您的設備，以備應付未預料到的情況，例如燈光、電源、座位和音響。
- 徹底檢查您所用設備的每個部分。確保已更換遙控器和便攜電腦的電池。在講演之前將電腦的電池充滿電量，為保險起見也連接交流電源。
- 確認您已徹底熟悉了投影機和遙控器上的控制面板。
- 如果您使用話筒，那麼需預先檢查，四處走動觀察哪裡出現反饋問題。在講演中應避免站在這些發生問題的區域。

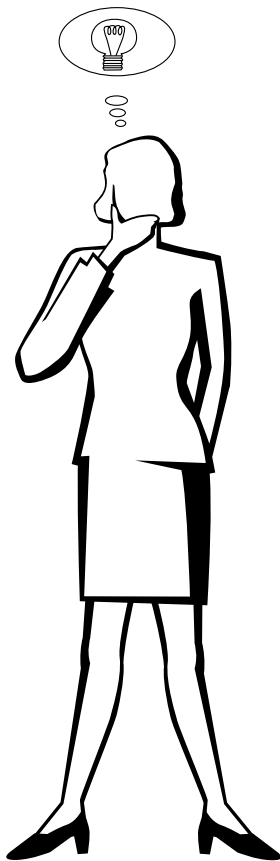

e. 講演的秘訣

- 在開始之前，先自己設想一個傑出的講演。
- 了解您的演說，記住至少前三分鐘的講演內容，可使您注意講演的節奏和步驟。
- 與提前到達的觀眾談話，可使您與觀眾保持親近並且使您感到更加自然。
- 不要過分依靠去敘述那些觀眾已經在閱讀的圖片。充分了解手上的資料以便熟練地發表講演。用圖片去強調要點。
- 確保發音清晰，並且用眼神與觀眾的注意力保持聯係。
- 不要等到講演進行了一半的時候才闡明您的觀點。如果您等著去營造一個“氣氛”，那麼您可能會在這個過程當中失去一些觀眾。
- 保持觀眾的注意力。在一小時的講演過程中，大多數人的注意力祇集中15到20分鐘。所以，有週期性地吸引觀眾的注意力是非常重要的。用這樣的語句如“這是我的重要觀點”或“這絕對是最基本的”去提醒他們，您正在說他們需要聽到的東西。





詞彙表

背景

當無信號輸入時，所投射的最初設定的影像。

便攜文檔格式 (PDF)

便攜文檔格式。用於從光碟 (CD-ROM) 中傳送文本及影像的文檔格式。

隔行 / 逐行轉換 (I/P conversion)

用於“隔行掃描”與“逐行掃描”的掃描顯示影像之間的轉換。

紅外端口 (IrCOM)

進行“無線講演”時，用紅外通訊方式將靜止影像從電腦、掌上電腦或數碼靜態相機傳送至投影機。

紅外資料傳輸協議 (IrDA)

無線通訊的標準協議。

紅外影像傳輸協議 (IrTran-P)

影像傳輸的標準格式 (協議)。

混合同步

兼有水平和垂直的同步脈衝的信號。

相容性

使用各種影像信號模式的能力。

講演工具

在講演過程中幫助突出重點的許多有用的工具。

長寬比

影像寬度與高度的比例。電腦和視頻影像的長寬比通常為 4:3。也有長寬比為 16:9 和 21:9 的寬屏幕影像。

綠同步

是一種電腦的視頻信號模式，它把水平和垂直同步信號重疊到綠色信號引線上。

滿屏

本功能不保留 4:3 以外的其它原有長寬比，而調校影像並將其以 4:3 的比例投射。

片頭圖像

投影機開啟時所顯示的影像。

RS-232C

使用投影機和電腦上的 RS-232C 端口，即可用電腦控制投影機。

時鐘

當時鐘位準不正確時，時鐘調校用於抑制垂直雜波。

數碼梯形失真校正

當投影機以某一角度放置時，本功能用數碼方式校正扭曲的影像。

數碼微鏡裝置 (DMD)

數碼微鏡裝置 (Digital Micromirror Device™, 或縮寫為 DMD™) 來自德州儀器公司 (Texas Instruments)。

同步

使兩個信號間的解像度和相位移動同步。當所接收到的影像的解像度與電腦的解像度不同時，投射的影像可能會變形。

圖形使用者界面 (GUI)

以更便於操控的圖形作為與使用者之間的界面。

相位

相位移動是相同解像度同形信號的時序移動。當相位位準不正確時，投射影像通常會有水平抖動。

智慧化的壓縮與擴展

對過低或過高的解像度的影像進行高品質的尺寸轉換，以符合投影機原有的解像度。

原樣顯示

以原有解像度投射影像的一種模式。

狀態功能

顯示每個調校項目的設定。

直接數碼電腦輸入

數碼輸入端子由 Silicon Image 公司開發，該端子能接收來自個人電腦平台之數碼信號。

自動同步

自動調校某些特性，以獲得最佳的投射電腦影像。





B	
背景	41
背景光按鈕	22
背面投影	20
便攜文檔格式 (PDF)	6
C	
長寬比	36
撤消按鈕	19
D	
燈泡更換指示燈	47
電腦連接線	11
電腦聲頻接線	11
電源按鈕	16
電源指示燈	16
DIN-D-sub RS-232C 連接線	14
F	
放大按鈕	34
G	
改變尺寸按鈕	36
隔行 / 逐行轉換	39
工具按鈕	44
H	
黑屏幕按鈕	37
紅外端口 (IrCOM)	25
紅外端口 (IrCOM) 按鈕	25
紅外端口 (IrCOM) 感知器	25
紅外資料傳輸協議 (IrDA)	58
紅外影像傳輸協議 (IrTran-P)	58
滑鼠按鈕	22
滑鼠控制串列接線	15
滑鼠 / 調校開關	21
J	
伽馬按鈕	35
講演工具	44
交流電源插座	11
交流電源線	11
鏡頭蓋	50
鏡頭蓋帶	50
靜止按鈕	33
K	
開始按鈕	23
肯辛頓保安標準連接器	48
L	
冷卻風扇 (出風孔)	5
綠同步	51
鐳射指示按鈕	22
M	
滿屏	36
P	
片頭圖像	42
屏幕顯示的語種	26
R	
RS-232C 端口	14
S	
SHARP 高級講演軟體 (SAPS)	25
S- 視頻輸入端子	13
聲音調校	28
視頻輸入端子	13
時鐘	29
數碼梯形失真校正	19
輸入按鈕	17
輸入 1 端口	11
輸入 2 端口	12
T	
特殊模式調校	32
天花板安裝	20
天花板 + 後面	43
調校按鈕	23
調校腳釋放鈕	19
同步	30
梯形失真按鈕	19
圖形使用者界面 (GUI)	23
W	
溫度警告指示燈	47
無線滑鼠	21
X	
相位	29
項目選擇按鈕	23
消音按鈕	17
攜帶包	50
信號類型	40
信號資料	40
Y	
遙控器	21
遙控器感知器	21
音量按鈕	17
聲頻輸入端子	11
聲頻輸入端子	13
影像調校	27
用於 IBM PS/2 的滑鼠控制接線	15
用於 Mac 的滑鼠控制接線	15
右滑鼠按鈕	22
原樣顯示	36
遠程滑鼠接收器	21
Z	
智慧化的壓縮與擴展	3
狀態功能	45
自動電源關閉功能	38
自動同步調校	30
自動同步按鈕	29
左滑鼠按鈕	22



SHARP CORPORATION

Osaka, Japan

日本印刷
TINS-6854CEZZ
T2314-A
9P11-JWG